



























FIN Lue ohjeet kokonaisuudessaan ennen valaisimen käyttöönottoa ja tallenna ohjeet tulevaisuuden varalle. Kytke pois virtasyöttö ennen asennusta tai huoltoa.

Valaisimen MAHDOLLISET symbolit ja niiden merkitys, TARKISTA valaisimesta:

-  Luokka I. Tämä valaisin on maadoitettava.
-  Maadoitusyöttöjohto kytketään tällä merkillä varustettuun liitimeen.
-  Vaihejohto (yleensä ruskea) kytketään tällä merkillä varustettuun liitimeen (L).
-  Nollajohto (yleensä sininen) kytketään tällä merkillä varustettuun liitimeen (N).
-  Luokka II. Suojaeristetty, ei kytketä maadoitukseen.
-  Osoittaa metreissä valaisimen vähimmäisetäisyys valaistavasta pinnasta, HUOMIOI MYÖS ovet tms. jotka voivat tulla tämän etäisyyden sisälle niitä avattaessa.
-  "COOL BEAM" polttimoita EI SAA käyttää.
-  Valaisin voidaan asentaa normaalisti syttyvälle alustalle. (Esim. puu)
-  Valaisin EI SAA asentaa normaalisti syttyvälle alustalle. (Esim. puu)
-  Rikkoontunut suojalasi on vaihdettava ehjään ennen valaisimen käyttöä.
- IP21** Kotelointiluokka IP 21 (tippuvedenpitävä).
- IP44** Kotelointiluokka IP 44 (roiskevedenpitävä).
-  Tällä symbolilla varustettuja polttimoita ON KÄYTETTÄVÄ. (Polttimossa sisäinen suoja / ei vaadi ulkoista suojalasia)
- MAX: nn W** Valaisimen SUURIN SALLITTU polttimon teho.
-  Ainoastaan sisäkäyttöön.
-  EI SAA hävittää talousjätteen mukana. Voit auttaa ympäristön suojaamisessa viemällä loppuunpalvelut tuotteet niille sopiviin keräyspisteisiin.













SWE Läs igenom hela bruksanvisningen före ibruktage av armaturen, spara anvisningen för eventuellt framtida behov. Koppla bort strömtillförseln före installation eller service.

Armaturens EVENTUELLA symboler och deras innebörd, KONTROLLERA från armaturen:

-  Klass I. Denna armatur måste kopplas till skyddsjord.
-  Skyddsjordmatningskabeln kopplas till terminalen försedd med denna symbol.
-  Fas-kabeln (vanligtvis brun) kopplas till terminalen försedd med denna symbol (L).
-  Noll-kabeln (vanligtvis blå) kopplas till terminalen försedd med denna symbol (N).
-  Klass II. Skyddisolerad armatur, kopplas inte till skyddsjord.
-  Anger minimiavståndet i meter till ytan som belyses, OBSERVERA ÄVEN dörrar, fönster mm som kan hamna inom detta avstånd då de öppnas.
-  "COOL BEAM" -brännare får INTE användas.
-  Armaturen kan installeras på normalt brännbar yta (t.ex. trä)
-  Armaturen får INTE installeras på normalt brännbar yta (t.ex. trä)
-  Ett söndrigt skyddsglas måste bytas ut till ett helt innan armaturen kan användas.
- IP21** Kapslingsklass IP21 (skydd mot fallande vattendroppar)
- IP44** Kapslingsklass IP44 (skydd mot överstrålning med vatten)
-  Brännare försedda med denna symbol MÅSTE ANVÄNDAS. (Brännaren har inbyggt skydd / externt skyddsglas krävs ej)
- MAX: nn W** Armaturens brännares HÖGSTA TILLÄTNA effekt.
-  Endast för inomhusbruk.
-  Får INTE slängas med hushållsavfallet. Du kan hjälpa till med bevarandet av miljön genom att föra utjanta produkter till en för dem avsedd samlingsplats.

EST Loe juhend hoolikalt enne valgusti kasutuselevõttu läbi ning hoiu tulevikuks alles.

Valgusti VÕIMALIKUD sümbolid ja nende tähendus, KONTROLLI valgustit:

-  Klass I. See valgusti peab olema maandatud.
-  Maandusjuhe ühendatakse selle märgiga tähistatud klemmi.
-  Faasi juhe (tavaliselt pruun) ühendatakse selle märgiga tähistatud klemmi (L).
-  Nulljuhe (tavaliselt sinine) ühendatakse selle märgiga tähistatud klemmi (N).
-  Klass II. Kaitstud, seda valgustit ei maandata.
-  Näitab meetrites nõutavat minimaalset kaugust valgustatavast pinnast. TÄHELEPANU! Ka ukсед jmt, mis võivad sattuda liikudes sellisele kaugusele.
-  "COOL BEAM" pirne EI TOHI kasutada.
-  Valgusti võib asetada tavapärastelt süttivale alusele (näit. puu).
-  Valgusti EI TOHI asetada tavapärastelt süttival alusel (näit. puu).
-  Purunenud kaitseklaas tuleb vahetada uue vastu enne valgusti kasutamist.
- IP21** Kaitseklass IP21 (niiskuskindel).
- IP44** Kaitseklass IP44 (pritsmekindel).
-  PEAB KASUTAMA selle sümboliga varustatud pirne. (Valgusallikal on sisemine kaitse / ei vaja välist kaitseklaasi)
- MAX: nn W** Valgusti SUURIM LUBATUD valgusallika võimsus.
-  Ainult siseruumides kasutamiseks.
-  EI OLE LUBATUD visata tavapruugi hulka. Võid olla abiks keskkonnakaitsel, viies töö lõpetanud seadmed neile sobivatesse Skogumiskohtadesse.

A

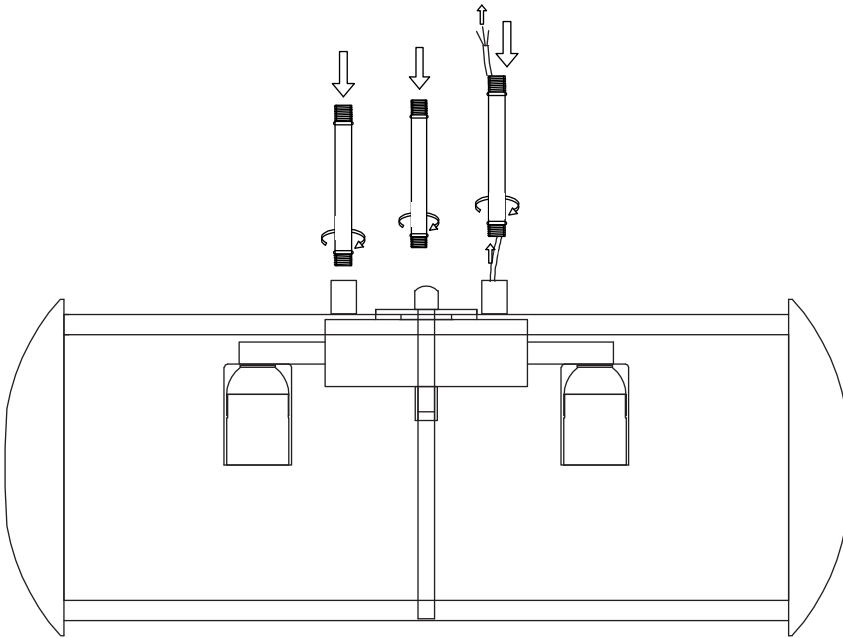

B

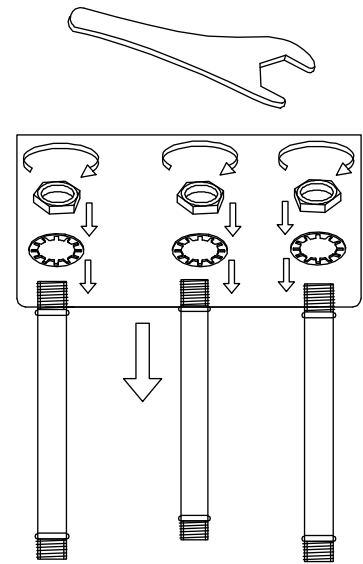

C

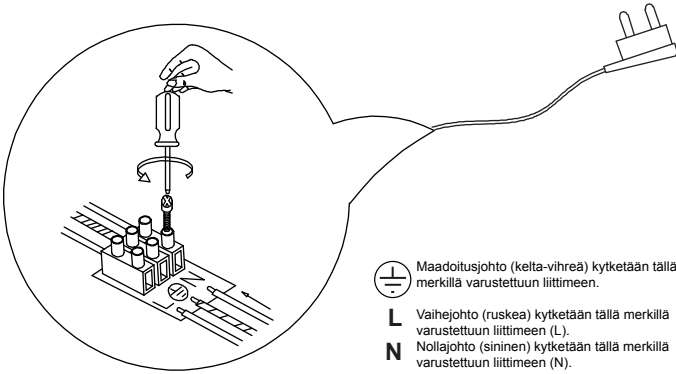

- ⊕ Maadoitusjohto (kelta-vihreä) kytketään tällä merkillä varustettuun liitimeen.
- L Vaihejohto (ruskea) kytketään tällä merkillä varustettuun liitimeen (L).
- N Nollajohto (sininen) kytketään tällä merkillä varustettuun liitimeen (N).

D

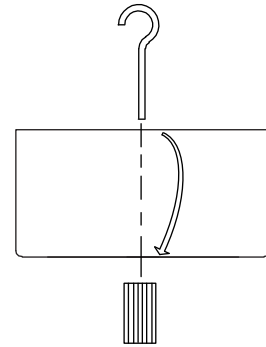

E

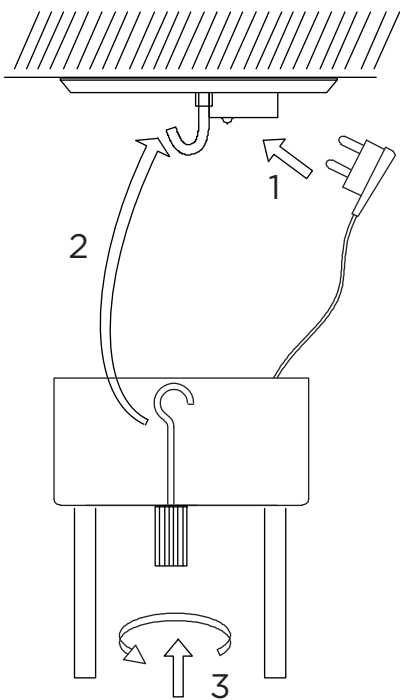

F

