

Induktiokeittotaso, 60 cm U-facettiDesign ED 651FPB1E

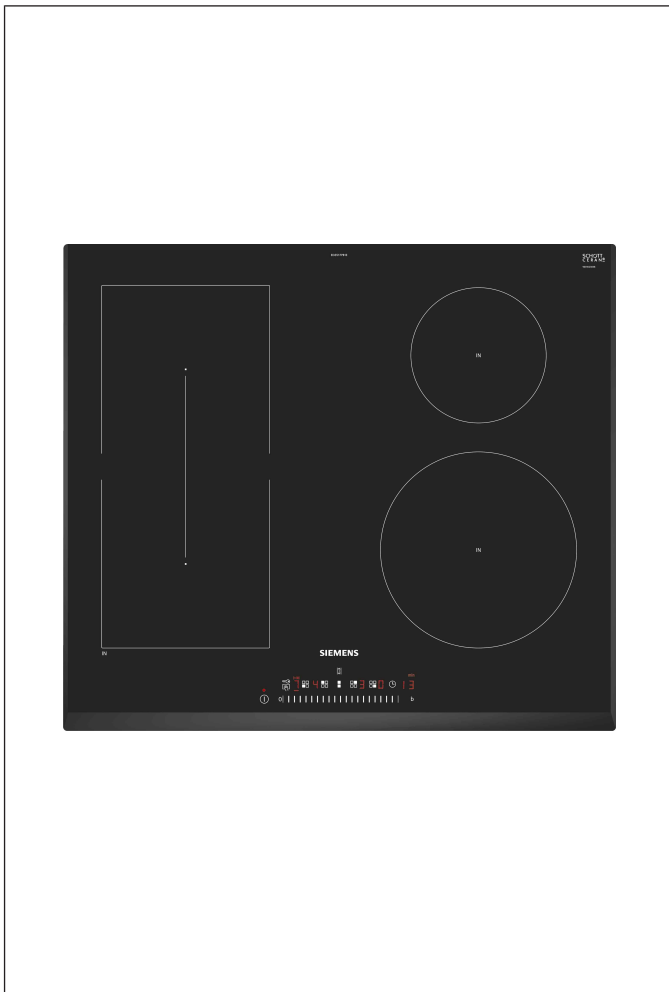

special
edition



ED 651FPB1E **U-facetti** € 1 149*

*Suositushinta

Tuotteen ominaisuudet

Käyttömukavuus

- touchSlider-ohjaus: nopea ja helppo tehonvalinta joko liu'uttamalla sormea asteikolla tai koskettamalla suoraan haluttua tehoa
- 17 tehotasoa

Varustelu

- combiZone-keittoalue
- powerMove-toiminto
- powerBoost-toiminto kaikilla induktiokeittoalueilla (toiminto voidaan aktivoida keittoalueelle silloin, kun saman ryhmän toinen keittoalue ei ole käytössä)
- Ajastin, joka kytkee keittoalueen pois toiminnasta säädetyn ajan kuluttua
- Hälytin

Yksityiskohdat

- Keittoastian tunnistus
- reStart-toiminto
- quickStart-toiminto

Ympäristö ja turvallisuus

- Lapsilukko toiminnoille
- Jälkilämmösoitin
- Energiatehokkuusnäyttö

Lisävarusteet

HZ 390042

€ 0

HZ 390090 Wokkipannu kannella

€ 97

EAN-koodi

4242003694282

Perustiedot

Induktiokeittoalueiden määrä: 4

Tuotteen mitat (K x L x S) mm: 51 x 592 x 522

Tuotteen mitat (K x L x S) mm: 51 x 592 x 522

Tarvittava asennustila (K x L x S) mm:



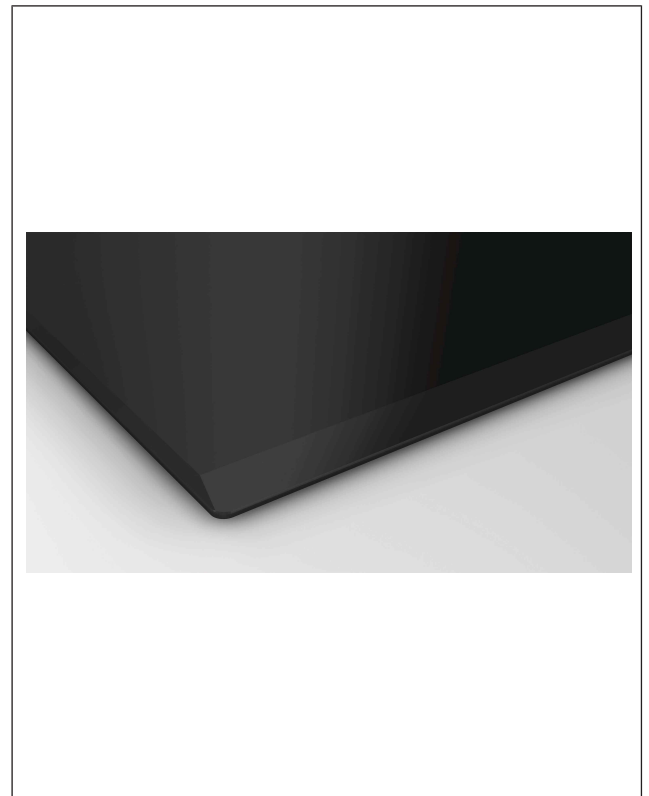
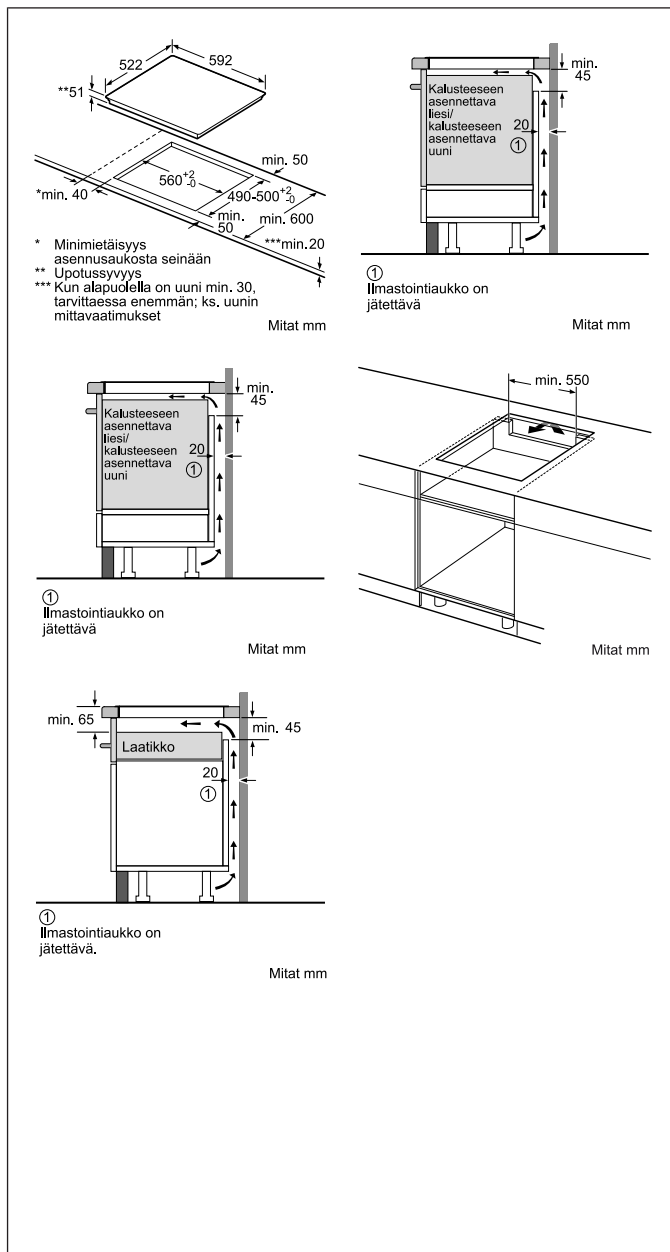

51 x 560-560 x 490-500

Induktiokaittotasoa, 60 cm U-facettiDesign ED 651FPB1E



Sähköliitännätäeho (W): 7400
Virtajohdon pituus (cm): 110

Keittoalueet - koko ja teho

			
180 mm 1.8 kW	180 mm 1.8 kW	145 mm 1.4 kW	210 mm 2.2 kW

Luotu: 2018-05-18

Induktiokeittotaso, 60 cm U-facettiDesign ED 651FPB1E

Piktogrammit



Siemens special edition

Tuote kuuluu Siemens special edition -valikoimaan ja on myynnissä valituilla Siemens-jälleenmyyjillä.

powerBoost-toiminto

PowerBoost-toiminnon ansiosta tehoa voidaan lisätä jopa 50 %. Suurten määrien keittoaika vähenee jopa 35 %.



Induktio

Heti kuuma. Samantien kylmä. Koe Siemens induktiotekniikan hyödyt. Lämpö kohdistuu suoraan kattilan pohjaan ja siitä ruokaan ilman, että keittotaso kuumenee. Mitä tämä merkitsee sinulle: kuumennusaika on lyhyt, käyttö turvallista ja keittotaso helpompi pitää puhtaana.



touchSlider

Innovatiivisella touchSlider-tekniikalla keittoalueiden lämpötilaa voidaan säätää suoraan painamalla tai vetämällä sormenpäällä. Sensoriohjattu lämpötilan säätö tapahtuu puoliaskelin 9 tasoon saakka.