

**SIEMENS**

Emhætte

Liesituuletin

Avtrekkshette

Fläkt

LD96DAM50

Brugsanvisning .....	3	Bruksveiledning .....	24
Käyttöohje .....	14	Bruksanvisning .....	34



Register your product on My Siemens and discover exclusive services and offers.  
[siemens-home.bsh-group.com/welcome](https://siemens-home.bsh-group.com/welcome)

The future moving in.



# Indholdsfortegnelse

	<b>Brugsbetingelser</b> .....	<b>3</b>
	<b>Vigtige sikkerhedsanvisninger</b> .....	<b>4</b>
	<b>Miljøbeskyttelse</b> .....	<b>6</b>
	Energibesparelse .....	6
	Miljøvenlig bortskaffelse .....	6
	<b>Funktioner</b> .....	<b>7</b>
	Drift med aftræksfunktion .....	7
	Recirkulationsdrift .....	7
	<b>Lær apparatet at kende</b> .....	<b>7</b>
	Betjeningsfelt .....	7
	<b>Før apparatet tages i brug første gang</b> .....	<b>8</b>
	Første ibrugtagning .....	8
	<b>Betjening af maskinen</b> .....	<b>8</b>
	Køre apparatet ud/ind .....	8
	Indstille ventilationstrin .....	8
	Intensivt trin .....	9
	Ventilatorefterløb .....	9
	Belysning .....	9
	<b>Rengøring og vedligeholdelse</b> .....	<b>9</b>
	Filterindikator .....	10
	Nulstille udskiftningsindikator .....	12
	<b>Hvad skal jeg gøre, hvis der opstår en fejl?</b> ..	<b>12</b>
	<b>Kundeservice</b> .....	<b>13</b>
	<b>Tilbehør</b> .....	<b>13</b>

Der findes yderligere oplysninger om produkter, tilbehør, reservedele og services på internettet: [www.siemens-home.bsh-group.com](http://www.siemens-home.bsh-group.com) og Online-Shop: [www.siemens-home.bsh-group.com/eshops](http://www.siemens-home.bsh-group.com/eshops)

## Brugsbetingelser

Læs denne vejledning omhyggeligt igennem. Det er en forudsætning for, at apparatet kan betjenes sikkert og korrekt. Opbevar brugs- og montagevejledningen til senere brug eller til kommende ejere af apparatet.

Sikkerheden under brug er kun sikret, hvis emhætten er blevet monteret korrekt iht. monteringsvejledningen. Installatøren har ansvaret for, at apparatet fungerer fejlfrit på opstillingsstedet.

Dette apparat er udelukkende beregnet til anvendelse i private husholdninger. Apparatet er ikke beregnet til brug udendørs. Apparatet skal være under opsig, når det er i drift. Producenten hæfter ikke for skader, som er opstået som følge af ukorrekt anvendelse eller forkert betjening.

Dette apparat er beregnet til brug i en højde på op til maksimalt 2000 meter over havets overflade.

Ved afledning af udsugningsluft skal myndigheds- og lovgivningsforskrifter (f.eks. nationale byggeforskrifter) overholdes.

Dette apparat kan benyttes af børn fra en alder af 8 år og af personer med reducerede fysiske, sensoriske eller mentale evner eller manglende erfaring eller viden, hvis de er under opsig af en person, der er ansvarlig for deres sikkerhed, eller hvis de er blevet instrueret i sikker brug af apparatet og har forstået de farer og risici, der kan være forbundet med brugen af apparatet.

Børn må ikke bruge apparatet som legetøj. Rengøring og vedligeholdelse må ikke udføres af børn, med mindre de er over 15 år gamle og er under opsig.

Børn, som er under 8 år, skal altid befinde sig på sikker afstand af apparatet og dets tilslutningsledning.

Kontroller apparatet, når det er pakket ud. Apparatet må ikke tilsluttes, hvis det har transportskader.

Dette apparat er ikke beregnet til brug med et eksternt tidsur eller en fjernbetjening.

## **Vigtige sikkerhedsanvisninger**

### **Advarsel – Fare for kvælning!**

Emballagemateriale er farligt for børn. Sørg for, at børn ikke leger med emballagemateriale.

### **Advarsel – Livsfare!**

Retursugning af forbrændingsgasser kan medføre forgiftning. Sørg altid for tilstrækkelig lufttilførsel, når emhætten anvendes med aftræksfunktionen i samme rum som et ildsted, hvis lufttilførsel sker fra indeluften.

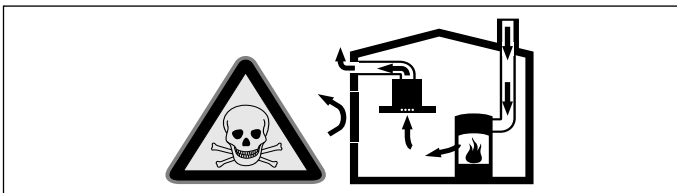

Ildsteder, hvis lufttilførsel sker fra indeluften, (f.eks. gas-, olie-, træ- eller kulfyrede varmeapparater, gennemstrømningsvandvarmere, vandvarmere) henter deres forbrændingsluft fra opstillingsrummet og fører røggassen ud gennem en røggaskanal (f.eks. skorsten) til det fri.

En tændt emhætte trækker indeluft ud af køkkenet og tilstødende rum. Hvis lufttilførslen er utilstrækkelig, opstår der et undertryk. Derved kan giftige gasser fra skorstenen eller aftrækskanalen blive suget tilbage og ind i beboelsesrummene.

- Derfor skal der altid være en tilstrækkelig stor lufttilførsel.
- En murkasse til lufttilførsel/aftræksluft alene sikrer ikke, at grænseværdien overholdes. Risikofri drift er kun mulig, når undertrykket i rummet, hvor ildstedet er opstillet, ikke overskrider 4 Pa (0,04 mbar). Dette kan sikres ved, at den luft, der kræves til forbrændingen, kan strømme ind gennem åbninger, som ikke kan lukkes, f.eks. i døre, vinduer, igennem en murkasse til lufttilførsel/aftræksluft eller ved andre tekniske foranstaltninger.

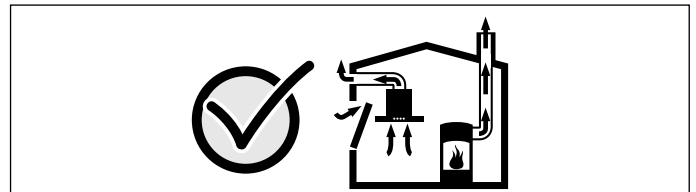

Spørg under alle omstændigheder den ansvarshavende skorstensfejermester til råds. Vedkommende kan bedømme husets samlede ventilationssituation og forslå en passende ventilationsforanstaltning. Benyttes emhætten udelukkende i cirkulationsdrift, kan den benyttes uden indskrænkninger.

### **Advarsel – Brandfare!**

- Fedtaflejringerne i filtrene kan blive antændt. Rengør apparatet, som beskrevet. Overhold rengøringsintervallerne. Anvend aldrig apparatet uden fedtfilter.
- Fedtaflejringer i fedtfilteret kan blive antændt. **Fedtfilteret skal renses mindst én gang om måneden.** Anvend aldrig apparatet uden fedtfilter.
- Ikke-regenererbare aktive kulfiltre kan blive antændt i ovnen. Ikke-regenererbare aktive kulfiltre må ikke regenereres. Regenerer kun regenererbare aktive kulfiltre.
- Fedtaflejringer i fedtfilteret kan blive antændt. Der må ikke arbejdes ved åben ild (f.eks. flambering) i nærheden af emhætten. Emhætten må kun installeres i nærheden af et ildsted til fast brændsel (f.eks. træ eller kul), hvis der forefindes en lukket, ikke aftagelig afdækning. Der må ikke kunne forekomme gnister.
- Varm olie og fedtstof kan hurtigt blive antændt. Lad aldrig varm olie eller fedtstof være uden opsigt. Sluk aldrig ild med vand. Sluk for kogezone. Kvæl forsigtigt flammerne med et låg, et brandtæppe eller lignende.
- Tændte gaskogezoner uden pander eller gryder udvikler ekstremt meget varme. En emhætte, som er placeret ovenover, kan blive beskadiget eller begynde at brænde. Gaskogezonerne må kun være tændt, når der er placeret en gryde eller en pande på dem.

- Der udvikles meget kraftig varme, når flere gaskogezoner er brug samtidig. Ventilationsenheden kan blive beskadiget eller bryde i brand. Ventilationsenheden må kun kombineres med gaskogezoner, når følgende værdier ikke overskrides:
  - Maksimalt 5 enkeltbrændere
 Ventilationsenheden må kun kombineres med gaskogezoner på 75 cm, når følgende værdier ikke overskrides:
  - Maksimal samlet effekt: 11,9 kW
  - Maksimal samlet effekt for de bagerste kogezoner: 4,7 kW
  - Maksimal effekt for wok: 4,2 kW
 Ventilationsenheden må kun kombineres med gaskogezoner på 90 cm, når følgende værdier ikke overskrides:
  - Maksimal samlet effekt: 13,7 kW
  - Maksimal samlet effekt for de bagerste kogezoner: 4,7 kW
  - Maksimal effekt for wok: 6 kW

**⚠ Advarsel – Fare for forbrænding!**

De tilgængelige dele bliver meget varme under brugen. Rør aldrig ved de varme dele. Hold børn på sikker afstand.

**⚠ Advarsel – Fare for tilskadekomst!**

- Komponenterne indvendig i emhætten kan have skarpe kanter. Brug beskyttelseshandsker.
- Genstande, som er placeret oven på emhætten, kan falde ned. Stil ikke genstande på emhætten.
- Lyset fra LED-pærer er meget skarpt og kan forårsage øjenskader (risikogruppe 1). Se aldrig direkte ind i en tændt LED-pære længere end 100 sekunder.
- Fare for klemning, når apparatet køres ind hhv. ud. Stik aldrig hånden ind i apparatets bevægelsesområde, når det køres ind eller ud. Hold børn på sikker afstand.
- Gryder eller pander, der er placeret på apparatets bevægelige område, kan vælte. Varme væsker, der løber over, kan forårsage tilskadekomst. Stil ikke gryder og pander på apparatets bevægelige område.
- Kogegrej og kogetop bliver meget varme. Stik aldrig hænderne ind over den varme kogetop og over varmt kogegrej.

**⚠ Advarsel – Fare for elektrisk stød!**

**■ Kun for Danmark**

**Apparater op til maks. 2,99 kW (13 A) (se typeskilt)**

I Danmark er apparatet kun godkendt til brug i forbindelse med en stikkontakt type E. Hvis der kun findes en stikkontakt type K på tilslutningsstedet, skal apparatet tilsluttes med en egnet adapter. Kun på denne måde kan det sikres, at apparatet bliver korrekt jordforbundet. Denne adapter kan fås via kundeservice (reservedelsnr. 623333) eller som ekstra tilbehør.

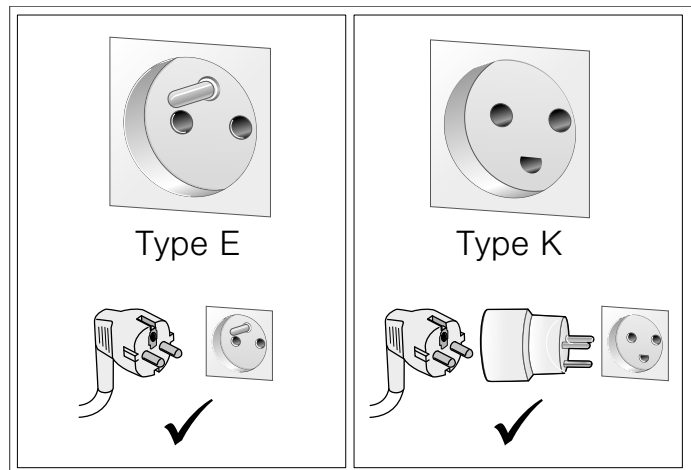

Hvis stikket ikke er tilgængeligt efter installationen, skal der i en fast elektrisk installation være monteret en afbryderanordning på faserne i henhold til installationsbestemmelserne.

**Apparater over 2,99 kW (13 A) (se typeskilt)**

Apparatet må ikke tilsluttes med stikket til sikkerhedsstikkontakten. Der er fare for elektrisk stød. Apparatet må kun tilsluttes med en fast tilslutning, som kun må udføres af en autoriseret fagmand.

- Et defekt apparat kan forårsage et elektrisk stød. Tænd aldrig for et defekt apparat. Træk netstikket ud af kontakten, eller slå sikringen fra i sikringskabet. Kontakt kundeservice.
- Fagligt ukorrekte reparationer er farlige. Reparationer må kun udføres af en kundeservicetekniker, der er uddannet af os. Det samme gælder udskiftning af tilslutningsledninger. Træk netstikket ud af kontakten, eller slå sikringen fra i sikringskabet, hvis apparatet er defekt. Kontakt kundeservice.
- Indtrængende fugtighed kan forårsage et elektrisk stød. Anvend aldrig højtryksrensere eller dampstråler.

## Årsager til skader

### Pas på!

Risiko for beskadigelse pga. korrosionsskader. Apparatet skal altid tændes under madlavningen for at undgå kondensvanddannelse. Kondensvand kan medføre korrosionsskader.

Fare for beskadigelse som følge af indtrængende væde i elektronikken. Betjeningslementer må aldrig rengøres med en meget våd klud.

Beskadigelse af overfladen pga. forkert rengøring. Overflader af rustfrit stål må kun rengøres i poleringens retning. Anvend ikke rengøringsmidler til rustfrit stål til betjeningslementerne.

Beskadigelse af overfladen pga. aggressive eller skurende rengøringsmidler. Benyt aldrig aggressive eller skurende rengøringsmidler.

Genstande, som er placeret på apparatet, kan forårsage beskadigelse af apparatet eller af kogetoppen, når apparatet køres ind eller ud. Fjern alle genstande på de bevægelige dele af apparatet.

## Miljøbeskyttelse

Det nye apparat er meget energieffektivt. Her findes tips om, hvordan der kan spares på energien ved brugen af apparatet, og om hvordan det bortskaffes korrekt.

### Energibesparelse

- Sørg for tilstrækkelig god lufttilførsel under madlavningen, så emhætten kan arbejde effektivt og med så ringe driftsstøj som muligt.
- Tilpas ventilationstrinnet efter intensiteten af madlavningsdampen. Brug kun det intensive trin, når det er nødvendigt. Et lavere ventilationstrin betyder et lavere energiforbrug.
- Vælg i god tid et højere ventilationstrin ved intensiv dampudvikling fra madlavningen. Hvis dampen fra madlavningen allerede har fordelt sig ud i køkkenet, er det nødvendigt at lade emhætten være i drift i længere tid.
- Sluk for emhætten, når der ikke længere er brug for den.
- Sluk for belysningen, når der ikke længere er brug for den.
- Udskift hhv. rens filtrene med de foreskrevne intervaller for at forøge ventilationens effektivitet og for at forhindre brandfare.
- Læg låg på under madlavningen for at reducere damp og kondensvand.

### Miljøvenlig bortskaffelse

Emballagen skal bortskaffes korrekt iht. reglerne for miljøbeskyttelse.



Dette apparat er klassificeret iht. det europæiske direktiv 2012/19/EU om affald af elektrisk- og elektronisk udstyr (waste electrical and electronic equipment - WEEE).

Dette direktiv angiver rammerne for indlevering og recycling af kasserede apparater gældende for hele EU.

## Funktioner

### Drift med aftræksfunktion



Aftræksluften renses i fedtfilteret og ledes ud i det fri gennem et rørsystem.

**Bemærk:** Luften må ikke bortledes gennem en skorsten, der bliver anvendt til afledning af røggasser fra apparater, der forbrænder gas eller andre brændstoffer (dette gælder ikke for apparater med recirkulationsdrift).

- Hvis aftræksluften ledes ind i en nedlagt skorsten til røggas, skal installationen godkendes af den ansvarshavende skorstensfejmester.
- Hvis aftræksluften ledes gennem en ydervæg, bør der anvendes en teleskop-murkasse.

### Recirkulationsdrift



Luften bliver suget ind og renses af et fedtfilter og et filter med aktivt kul og føres derefter tilbage ud i køkkenet igen.

**Bemærk:** For at binde lugt skal der ved recirkulationsdrift monteres et filter med aktivt kul. Der findes yderligere oplysninger om de forskellige muligheder for recirkulationsdrift i apparatets brochure eller hos forhandleren. Det nødvendige tilbehør til recirkulationsdrift fås hos forhandleren, hos kundeservice eller i online-shoppen.

## Lær apparatet at kende

Her kan man lære det nye apparat at kende, og der findes oplysninger om tilbehøret.

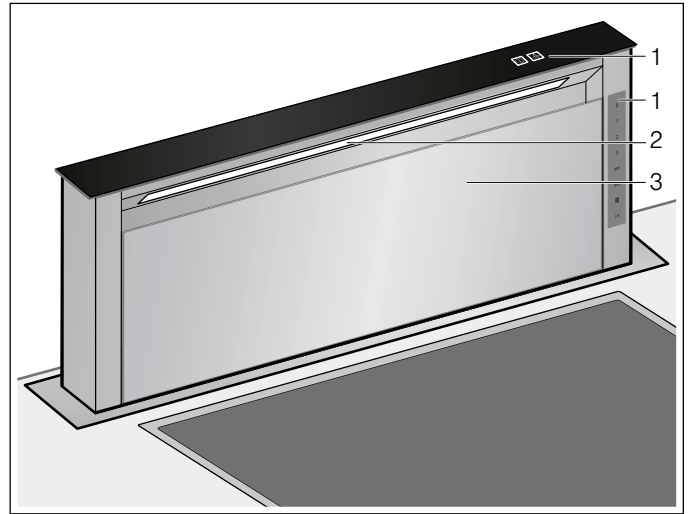

- |   |                |
|---|----------------|
| 1 | Betjeningsfelt |
| 2 | Belysning      |
| 3 | Filterdæksel   |

### Betjeningsfelt

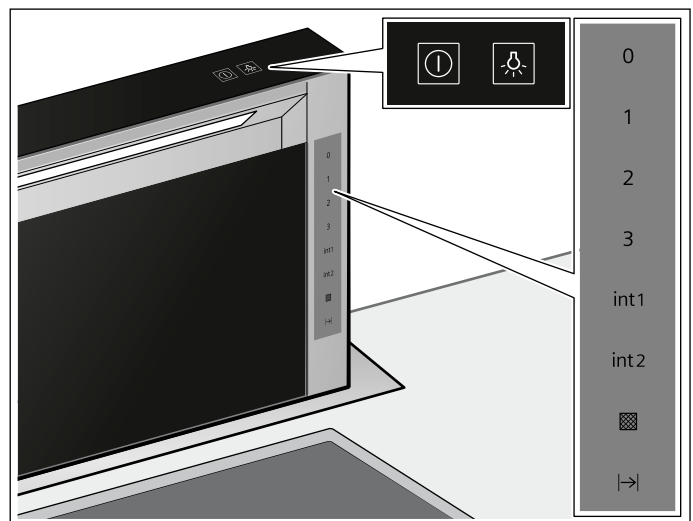

Symbol	Forklaring
ⓘ	Bevæge apparat ind/ud, tænd/sluk af ventilator
0	Slukke ventilator
1	Aktivere ventilatortrin 1
2	Aktivere ventilatortrin 2
3	Aktivere ventilatortrin 3
int1	Aktivere intensivt trin 1
int2	Aktivere intensivt trin 2
→	Aktivere ventilatorefterløb
■	Udskiftningsindikator
☹	Tænde / slukke belysning



## Før apparatet tages i brug første gang

Inden det nye apparat kan benyttes, skal der foretages nogle indstillinger.



### Første ibrugtagning

#### Omstilling af indikator til recirkulationsdrift

Ved recirkulationsdrift skal indikatoren for den elektroniske styring omstilles tilsvarende:

1. Kontroller, at emhætten er tilsluttet og er slukket.
2. Tryk let på ①.
3. Tryk let på 0.
4. Berør symbolet  i minimum 3 sekunder.  blinker, og den elektroniske styring er omstillet til recirkulationsdrift.

#### Omstilling af indikator for drift med aftræk

1. Kontroller, at emhætten er tilsluttet og er slukket.
2. Tryk let på ①.
3. Tryk let på 0.
4. Berør symbolet  i minimum 3 sekunder.  lyser, og den elektroniske styring er omstillet til aftræksdrift.

## Betjening af maskinen

Dette apparat fungerer kun, når det er kørt helt ud.

**Bemærk:** Tænd for emhætten, før De begynder at lave mad, og sluk først for den igen et par minutter efter, at De er færdig med at lave mad. På denne måde fjernes køkkendunsten mest effektivt.

### Køre apparatet ud/ind

#### Advarsel – Fare for tilskadekomst!

Fare for klemning, når apparatet køres ind hhv. ud. Stik aldrig hånden ind i apparatets bevægelsesområde, når det køres ind eller ud. Hold børn på sikker afstand.

#### Advarsel – Fare for tilskadekomst!

Gryder eller pander, der er placeret på apparatets bevægelige område, kan vælte. Varme væsker, der løber over, kan forårsage tilskadekomst. Stil ikke gryder og pander på apparatets bevægelige område.

**Bemærk:** Hvis strømtilførslen til apparatet har været kortvarigt afbrudt, bevæges apparatet helt ind.

#### Bevæge apparatet ud

1. Fjern genstande fra apparatets bevægelsesområde.
2. Tryk let på ①.  
Apparatet bevæger sig helt ud. Ventilatoren starter på trin 2. Belysningen bliver tændt.

#### Bevæge apparatet ind

**Bemærk:** Filterdækslet skal være helt lukket.

1. Fjern genstande fra apparatets bevægelsesområde.
2. Tryk let på ①.  
Apparatet bevæger sig helt ind. Belysningen og ventilatoren slukkes automatisk.

### Indstille ventilationstrin

**Bemærk:** Tilpas altid ventilationsstyrken til de aktuelle forhold. Vælg også et højt ventilationstrin ved kraftig dampudvikling.

#### Tænde

Tryk let på 1, 2 eller 3.

#### Slukke

Tryk let på 0.



## Intensivt trin

Ved særlig kraftig lugt- eller dampudvikling kan intensivtrinnet anvendes.

### Tænde

1. Tryk let på **int1**.  
**Bemærk:** Driftstiden for det intensive trin er ca. 7 minutter. Når denne tid er gået, skifter apparatet tilbage til ventilationstrin 3.
2. Tryk let på **int2**.  
**Bemærk:** Driftstiden for det intensive trin er ca. 7 minutter. Når denne tid er gået, skifter apparatet tilbage til ventilationstrin 3.

### Slukke

Tryk let på 1, 2 eller 3.

Det intensive trin er afsluttet.

## Ventilatorefterløb

**Bemærk:** Hvis det intensive trin er aktiveret, kan ventilatorefterløb ikke aktiveres.

1. Tryk let på **I→I**.  
⓪ og **I→I** samt ventilationstrin 1 lyser. Ventilatoren fortsætter med at køre i 10 minutter på ventilationstrin 1 og slukkes derefter automatisk. Hvis belysningen er tændt, bliver den også slukket, når efterløbstiden er afsluttet.
2. Tryk let på **I→I** eller ⓪.  
Ventilatorens efterløb stoppes, inden efterløbstiden er afsluttet.
3. Tryk let på ⓪, når ventilatorens efterløb er afsluttet. Apparatet bevæger sig helt ind.

## Belysning

Belysningen kan tændes / slukkes uafhængigt af ventilationen.

Tryk let på .



## Rengøring og vedligeholdelse

### **Advarsel – Fare for forbrænding!**

Apparatet bliver meget varmt under brugen. Lad apparatet køle af, inden det rengøres.

### **Advarsel – Fare for elektrisk stød!**

Indtrængende fugtighed kan forårsage et elektrisk stød. Rengør kun emhætten med en fugtig klud. Træk netstikket ud af kontakten inden rengøring, eller slå sikringen fra i sikringskabet.

### **Advarsel – Fare for elektrisk stød!**

Indtrængende fugtighed kan forårsage et elektrisk stød. Anvend aldrig højtryksrensere eller dampstråler.

### **Advarsel – Fare for tilskadekomst!**

Komponenterne indvendig i emhætten kan have skarpe kanter. Brug beskyttelseshandsker.

## Rengøringsmidler

Følg anvisningerne i tabellen, så de forskellige overflader ikke bliver beskadiget pga. forkerte rengøringsmidler. Anvend:

- aldrig aggressive eller skurende rengøringsmidler,
- aldrig rengøringsmidler med højt indhold af alkohol,
- aldrig hårde skure- eller rengøringsssvampe,
- ikke højtryksrensere eller damprensere.

Vask nye rengøringsssvampe grundigt ud inden brug.

Følg de anvisninger og advarsler, som er vedlagt rengøringsmidlerne.

Område	Rengøringsmiddel
Rustfrit stål	Varmt opvaskevand: Rengør med en blød rengøringsvamp, og tør efter med en blød klud. Overflader af rustfrit stål må kun rengøres i slibningens retning. Der kan købes særlige rengøringsmidler til rustfrit stål hos kundeservice eller i specialforretninger. Påfør plejemidlet i et ganske tyndt lag med en blød klud.
Lakerede overflader	Varmt opvaskevand: Rengør med en fugtig rengøringsvamp, og tør efter med en blød klud. Anvend ikke rengøringsmidler til rustfrit stål.
Aluminium og kunststof	Glasrengøringsmiddel: Rengør med en blød klud.
Glas	Glasrengøringsmiddel: Rengør med en blød klud. Brug ikke en glas-skraber.
Betjeningselementer	Varmt opvaskevand: Rengør med en fugtig rengøringsvamp, og tør efter med en blød klud. Fare for elektrisk stød som følge af indtrængende væde. Fare for beskadigelse af elektronikken som følge af indtrængende væde. Betjenings-elementer må aldrig rengøres med en våd klud. Anvend ikke rengøringsmidler til rustfrit stål.

### Filterindikator

Hvis metalfedtfiltrene eller det aktive kulfilter skal renses eller udskiftes, lyser eller blinker det pågældende symbol:

- **Metalfedtfilter:**  lyser
- **Aktivt kulfilter:**  blinker

Senest på dette tidspunkt skal metalfedtfiltret renses, eller det aktive kulfilter skal udskiftes eller regenereres.

### Afmontere metalfedtfilter

1. Tryk let på ①.
2. Tryk let på 0.
3. Vip filterdækslet fremad.

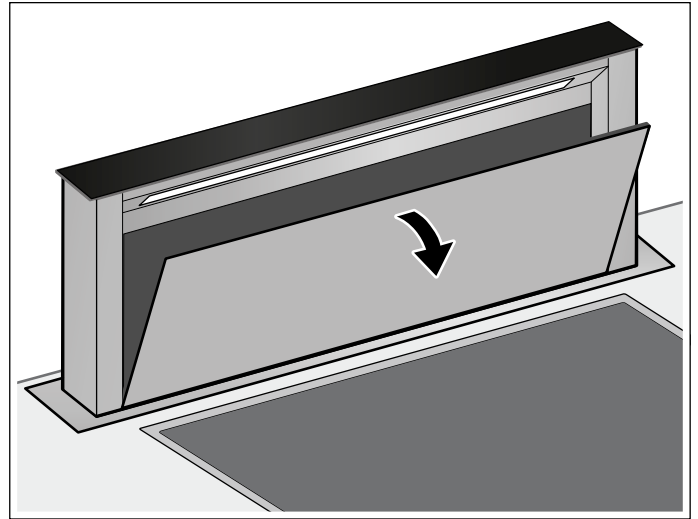

4. Tag filtret ud af holderen.

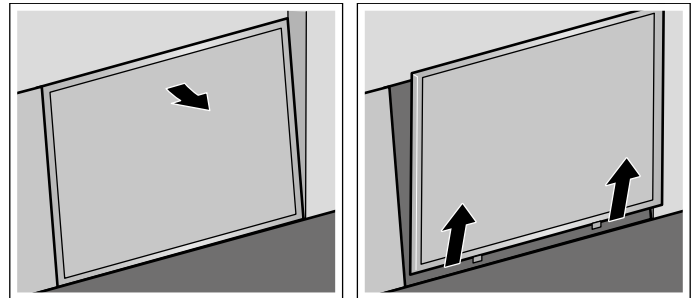

**Bemærk:** Der kan ansamle sig fedt nede i filterholderen. Hold ikke filterholderen vandret for at forhindre, at der drypper fedt ud.

5. Fjern olieopsamlingsbeholderen.

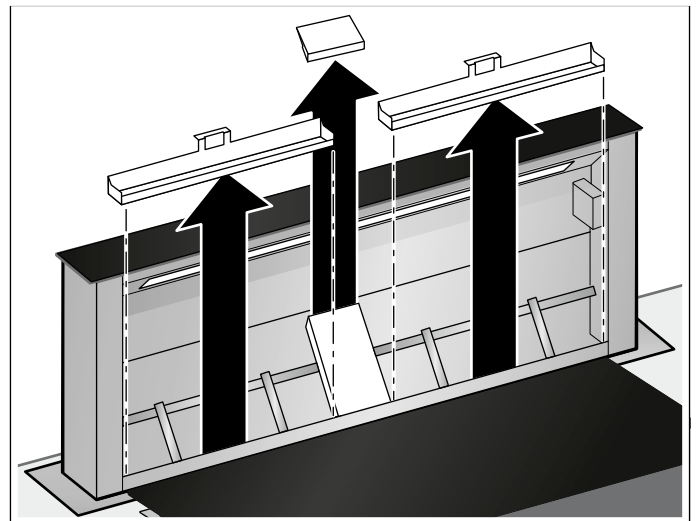

6. Fjern beskyttelsespladen for et lette rengøringen.

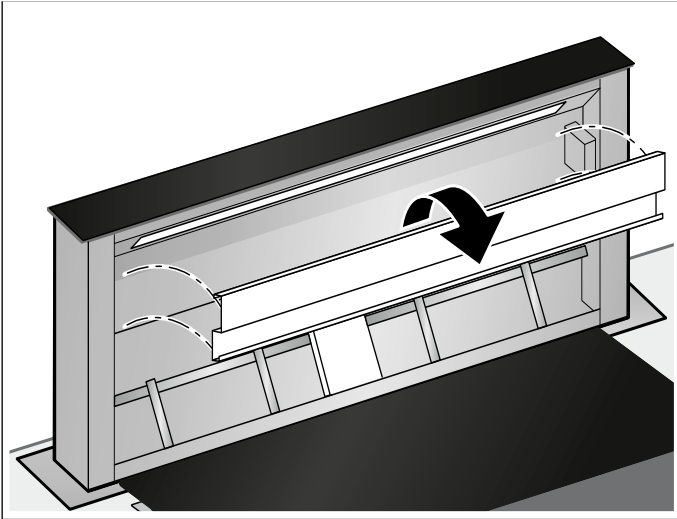

7. Rengør metalfeddfiltret, olieopsamlingsbeholderen, beskyttelsespladen og filterdækslet.  
8. Rengør apparatet indvendigt, når filtrene er taget ud.

## Rengøre metalfeddfilter og olieopsamlingsbeholder

### ⚠ Advarsel – Brandfare!

Fedtaflejringer i feddfiltret kan blive antændt.

**Feddfiltret skal renses mindst én gang om måneden.**

Anvend aldrig apparatet uden feddfiltre.

### Anvisninger

- Brug ikke skrappe, syre- eller ludholdige rengøringsmidler.
- Når metalfeddfiltrene rengøres, skal du også rengøre metalfeddfiltrenes holder i emhætten med en fugtig klud.
- Metalfeddfiltrene kan du rengøre i opvaskemaskinen eller i hånden.

### I opvaskemaskinen:

**Bemærk:** Stilles filteret i opvaskemaskinen, kan der opstå lette misfarvninger. Det påvirker ikke metalfeddfiltrenes funktion.

- Sørg for, at meget snavsede metalfeddfiltre ikke opvaskes sammen med service.
- Stil metalfeddfiltrene løst ind i opvaskemaskinen. Metalfeddfiltrene må ikke klemmes fast.

### Manuelt:

**Bemærk:** Brug et specielt fedtopløsende middel til meget fastsiddende snavs. Det kan bestilles i online-shoppen.

- Opblød metalfeddfiltrene i varmt opvaskevand.
- Rengør filtrene med en børste, og skyl dem herefter godt af.
- Lad metalfeddfiltrene dryppe godt af.

## Montere metalfeddfilter

1. Sæt olieopsamlingsbeholderen ind.
2. Sæt metalfeddfiltret i.

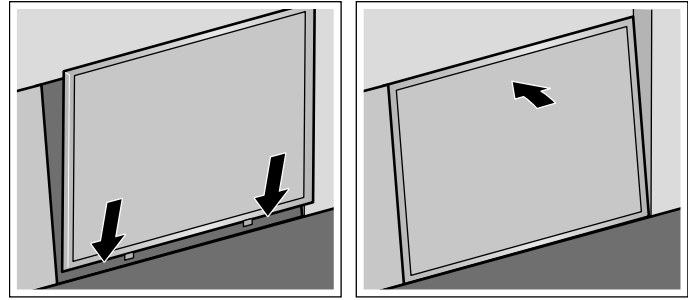

3. Klap filterdækslet til.

## Afmontere aktivt kulfilter (kun ved recirkulationsdrift)

For at sikre en tilstrækkelig lugtreduktion skal de aktive kulfiltre regenereres eller udskiftes med regelmæssige mellemrum. Vær også opmærksom på udskiftningsindikatoren på apparatet.

De aktive kulfiltre skal regenereres eller udskiftes mindst hver 2. måned.

1. Afmonter metalfeddfiltret.
2. Fjern gitre og metalfeddfiltre.

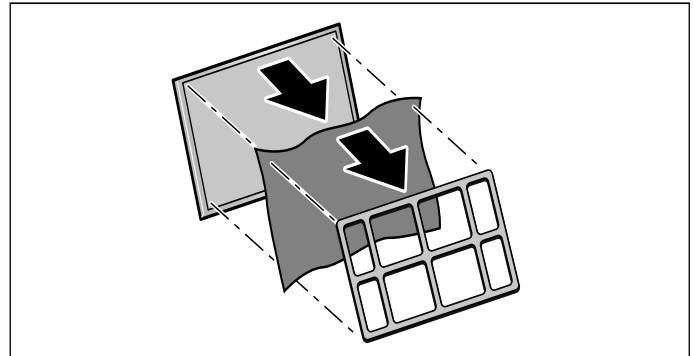

## Regenerering af aktivt kulfilter

For at sikre en tilstrækkelig lugtreduktion skal de aktive kulfiltre regenereres eller udskiftes med regelmæssige mellemrum. Vær også opmærksom på udskiftningsindikatoren på apparatet.

De aktive kulfiltre skal regenereres eller udskiftes mindst hver 2. måned.

### ⚠ Advarsel – Brandfare!

Ikke-regenererbare aktive kulfiltre kan blive antændt i ovnen. Ikke-regenererbare aktive kulfiltre må ikke regenereres. Regenerer kun regenererbare aktive kulfiltre.

**Bemærk:** Regenererbare aktive kulfiltre kan regenereres op til ti gange.

**Bemærk:** Der kan forekomme lugt i forbindelse med regenereringen af der aktive kulfilter. Sørg for, at rummet er godt ventileret, og åbn om nødvendigt vinduet.

**da** Hvad skal jeg gøre, hvis der opstår en fejl?

**Bemærk:** Regenererbare recirkulationsfiltre kan blive beskadiget, hvis de falder ned. Sådanne beskadigelser er ikke altid synlige udefra. Hvis et regenererbart recirkulationsfilter er faldet ned, skal det kasseres og skiftes ud med et nyt.

### Pas på!

Fare for beskadigelse, hvis der trænger vand ind i det aktive kulfilter. Aktive kulfilter må ikke rengøres i opvaskemaskine eller med en fugtig klud.

1. Bestil et nyt regenererbart aktivt kulfilter, hvis det gamle aktive kulfilter ikke kan regenereres mere.
2. Opvarm det aktive kulfilter 1 time i den forvarmede ovn ved 100 °C og cirkulationsluft.
3. Lad det aktive kulfilter køle af.

### Montering af aktivt kulfilter

1. Læg det aktive kulfilter på metalfedtfilteret.
2. Fastgør det aktive kulfilter med gitteret.

### Nulstille udskiftningsindikator

Når et filter er blevet rensed hhv. udskiftet, skal udskiftningsindikatoren nulstilles, så symbolerne holder op med at blinke.

1. Kontroller, at emhætten er tændt.
2. Berør symbolet  i ca. 3 sekunder.

Udskiftningsindikatorerne er nulstillet.

## ? Hvad skal jeg gøre, hvis der opstår en fejl?

Tit kan De selv afhjælpe fejl, der opstår. Vær opmærksom på følgende henvisninger, inden De ringer til kundeservice.

### Advarsel – Fare for elektrisk stød!

Fagligt ukorrekte reparationer er farlige. Reparationer må kun udføres af en kundeservicetekniker, der er uddannet af os. Det samme gælder udskiftning af tilslutningsledninger. Træk netstikket ud af kontakten, eller slå sikringen fra i sikringsskabet, hvis apparatet er defekt. Kontakt kundeservice.

### LED-pærer

Defekte LED-pærer må kun udskiftes af producenten, dennes kundeservice eller en autoriseret el-installatør.

### Foranstaltninger ved indtrængen af vand

Hvis der trænger vand ind i apparatet i forbindelse med madlavning eller rengøring, skal De gøre følgende:

1. Sluk apparatet.
2. Åbn underskabet, og tør udstrømmet vand op.
3. Lad apparatet være slukket i 24 timer.  
Derefter kan apparatet igen anvendes uden begrænsninger.

### Fejltabel

Fejl	Mulig årsag	Afhjælpning
Apparatet fungerer ikke	Stikket er ikke sat i stikkontakten	Tilslut apparatet til strømnettet
	Strømafbrydelse	Kontroller, om der er andre køkkenapparater, der fungerer
	Sikring defekt	Kontroller om apparatets sikring i sikringsskabet er i orden
Apparatet bevæger sig ikke ind.	Filterafdækning er ikke lukket.	Luk filterafdækningen helt.
Apparatet bevæger sig hverken ind eller ud.	Sikringen i elektroboksen er defekt.	Kontakt kundeservice.
Tastebelysningen fungerer ikke.	Styreenheden er defekt.	Kontakt kundeservice.
Belysningen fungerer ikke.	LED-lamperne er defekte.	Kontakt kundeservice.
I displayet blinker  eller .?	Fedtfilteret eller det aktive kulfilter skal renses eller udskiftes.	Rens filtret, eller udskift det aktive kulfilter. → "Rengøring og vedligeholdelse" på side 9

## Kundeservice

Opgiv altid modelnummer (E-nr.) og fabrikationsnummer (FD-nr.) for apparatet ved kontakt med kundeservice, så vi bedre kan besvare spørgsmål om det aktuelle produkt. Typeskiltet med numrene befinder sig foran på apparatets kabinet under bordpladen.

Det er en god ide at skrive apparatets data og telefonnummeret til kundeservice her, så det er let at finde oplysningerne frem, hvis det skulle blive nødvendigt.

E-nr.	FD-nr.
<b>Kundeservice</b> 	

Vær opmærksom på, at det også indenfor garantiperioden ikke er gratis at få besøg af en tekniker fra kundeservice, hvis det viser sig, at apparatet er blevet betjent forkert.

Kontaktdataene for alle lande findes i vedlagte kundeservice-fortegnelse.

### Reparationsordre og rådgivning i tilfælde af fejl DK 44 89 89 85

Stol på producentens kompetence. På den måde sikres det, at reparationer udføres af uddannede serviceteknikere, som ligger inde med de originale reservedele, der passer til det pågældende apparat.

## Tilbehør

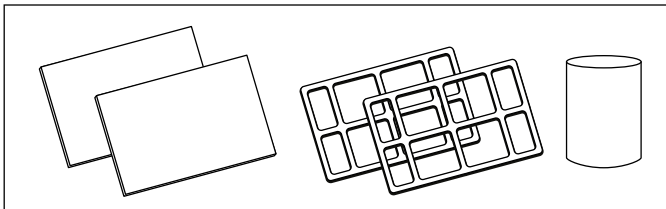
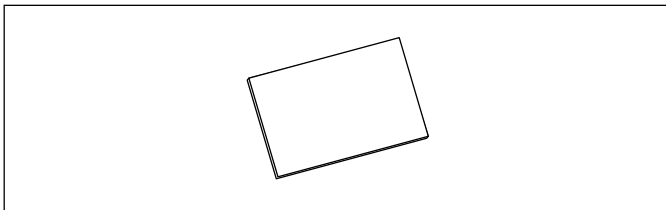
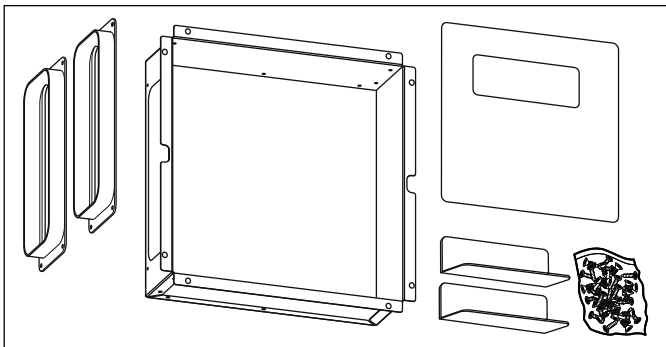
Tilbehør	Bestillingsnummer
Tilbehørssæt til recirkulation - grundudstyr	LZ29IDP00
	
Aktivt kulfilter - reservefilter	LZ29IDQ00
	
Fjern-installationssæt	LZ29IDM00
	

## Sisällysluettelo

	<b>Määräystenmukainen käyttö</b> . . . . .	<b>14</b>
	<b>Tärkeitä turvaohjeita</b> . . . . .	<b>15</b>
	<b>Ympäristönsuojelu</b> . . . . .	<b>17</b>
	Energiansäästö . . . . .	17
	Ympäristöystävällinen hävittäminen . . . . .	17
	<b>Toimintatavat</b> . . . . .	<b>17</b>
	Toiminta hormiin liitettynä . . . . .	17
	Kiertoilmakäyttö . . . . .	17
	<b>Tutustuminen laitteeseen</b> . . . . .	<b>18</b>
	Ohjauspaneeli . . . . .	18
	<b>Ennen ensimmäistä käyttöä</b> . . . . .	<b>18</b>
	Ensimmäinen käyttöönotto . . . . .	18
	<b>Koneen käyttö</b> . . . . .	<b>19</b>
	Laitteen ohjaaminen ulos/sisään . . . . .	19
	Liesituulettimen asetus . . . . .	19
	Intensiiviteho . . . . .	19
	Tuulettimen jälkikäynti . . . . .	19
	Valo . . . . .	19
	<b>Puhdistus ja huolto</b> . . . . .	<b>20</b>
	Kyllästysasteen näyttö . . . . .	20
	Likaisuuden näyttöjen nollaaminen . . . . .	22
	<b>Mitä tehdä häiriön sattuessa?</b> . . . . .	<b>22</b>
	<b>Huoltopalvelu</b> . . . . .	<b>23</b>
	<b>Varusteet</b> . . . . .	<b>23</b>

Lisätietoja tuotteista, varusteista, varaosista ja palveluista löydät Internetistä:  
**www.siemens-home.bsh-group.com/fi** ja Online-Shopista: **www.siemens-home.bsh-group.com/eshops**

## Määräystenmukainen käyttö

Lue tämä käyttöohje huolellisesti. Vasta sitten voit käyttää laitettasi turvallisesti ja oikein. Säilytä käyttö- ja asennusohje myöhempää käyttöä tai seuraavaa käyttäjää varten.

Turvallinen käyttö on taattu vain, kun asennus tehdään ammattitaitoisesti asennusohjeita noudattaen. Asentaja vastaa moitteettomasta toiminnasta laitteen asennuspaikassa.

Tämä laite on tarkoitettu yksityisille kotitalouksille ja kodinomaiseen ympäristöön. Laitetta ei ole tarkoitettu ulkokäyttöön. Pidä laitetta käytön aikana silmällä. Valmistaja ei vastaa vahingoista, jotka aiheutuvat asiattomasta tai virheellisestä käytöstä.

Tämä laite on tarkoitettu käytettäväksi enintään 2000 metrin korkeudella merenpinnasta.

Poistoilman johtamisessa on noudatettava viranomaisten säädöksiä ja lakisääteisiä määräyksiä (esimerkiksi rakennuslainsäädäntö).

Laitetta voivat käyttää yli 8-vuotiaat lapset ja henkilöt, joiden fyysiset ominaisuudet, aistit tai henkiset valmiudet ovat rajoittuneet tai joilta puuttuu tarvittava kokemus ja osaaminen, jos heitä valvoo heidän turvallisuudestaan vastaava henkilö tai heitä on opastettu laitteen turvallisessa käytössä ja he ovat ymmärtäneet laitteen vaarat.

Lapset eivät saa leikkiä laitteella. Lapset eivät saa puhdistaa tai huoltaa laitetta, paitsi jos he ovat täyttäneet 15 vuotta ja heidän toimiaan valvotaan.

Pidä alle 8-vuotiaat lapset poissa laitteen ja liitäntäjohdon läheltä.

Tarkasta laite, kun olet purkanut sen pakkauksesta. Jos laitteessa on kuljetusvaurioita, älä kytke laitetta käyttöön.

Tätä laitetta ei ole suunniteltu käytettäväksi ulkopuolisen ajastimen tai kauko-ohjaimen kanssa.

## Tärkeitä turvaohjeita

### Varoitus – Tukehtumisvaara!

Pakkausmateriaali on vaarallista pikkulapsille. Älä anna lasten leikkiä pakkausmateriaalilla.

### Varoitus – Hengenvaara!

Takaisin virtaavat poistoilmakaasut voivat aiheuttaa myrkytyksen. Huolehdi aina riittävästä tuloilmasta, jos laitetta käytetään poistoilmakäytössä yhdessä huoneilmaa tarvitsevan tulisijan kanssa.



Huoneilmaa tarvitsevat tulisijat (esim. kaasu-, öljy-, puu- tai hiilikäyttöiset lämmityslaitteet, läpivirtauskuumennin, vedenkuumennin) ottavat polttoilman huonetilasta ja johtavat poistoilman poistoilmalaitteen (esim. savutorven) kautta ulos.

Tuuletin imee keittiöstä ja sen viereisistä huoneista ilmaa - tämä on korvattava riittävällä tuloilmalla - muutoin syntyy alipaine.

Myrkylliset kaasut imeytyisivät takaisin huoneisiin savutorvesta tai poistoilmakanavasta.

- Siksi on huolehdittava aina riittävästä tuloilmasta.
- Seinään asennettu tuloilma-/poistoilmalaatikko ei yksin takaa raja-arvoissa pysymistä.

Turvallisuussyistä ei huoneessa, johon tuuletin on asennettu, vallitseva alipaine saa olla korkeampi kuin 4 Pa (0,04 mbar). Tämä saavutetaan, jos avattavista ja suljettavista aukoista kuten ovista, ikkunoista, tuloilma/poistoilma-seinäaukoista tai muista teknisistä toimenpiteistä johtuen palamisilman tilalle pääsee virtaamaan korvausilmaa.

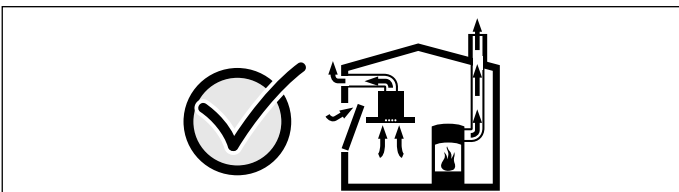

Tuulettimen asentamista suunniteltaessa on kysyttävä neuvoa paikalliselta nuohoojalta, hän pystyy arvioimaan talon tuuletusta

koskevan kokonaisratkaisun ja suosittelemaan sopivat tuuletusta koskevat toimenpiteet. Mikäli tuuletinta käytetään vain kiertoilmakäytössä, käyttö on mahdollista ilman rajoituksia.

### Varoitus – Palovaara!

- Suodattimiin kertynyt rasva voi syttyä palamaan. Puhdista laite ohjeiden mukaan. Noudata suositeltuja puhdistusvälejä. Älä käytä laitetta koskaan ilman rasvasuodatinta.
- Rasvasuodattimeen kertynyt rasva voi syttyä palamaan. **Puhdista rasvasuodatin vähintään kerran kuukaudessa.** Älä käytä laitetta koskaan ilman rasvasuodatinta.
- Aktiivihillisuodatin, joka ei ole regeneroitavissa, voi syttyä uunissa. Älä regeneroi aktiivihillisuodattimia, jotka eivät ole regenerointikelpoisia. Regeneroi vain regeneroitavissa olevia aktiivihillisuodattimia.
- Rasvasuodattimeen kerääntynyt rasva voi syttyä tuleen. Älä pidä avotulta liesituulettimen läheisyydessä (esim. älä liekitä ruokia). Liesituulettimen saa asentaa kiinteillä polttoaineilla toimivien (esim. puu- tai hiililämmitteisten) liesien yläpuolelle vain, kun liesi on varustettu suljetulla, kiinteällä kannella. Kipinöitä ei saa muodostua.
- Kuuma öljy ja rasva syttyvät helposti palamaan. Älä jätä kuumaa öljyä tai rasvaa ilman valvontaa. Älä sammuta tulipaloa vedellä. Kytke keittoalue pois päältä. Tukahduta liekit varovasti kannella tai palopeitteellä tai vastaavalla.
- Kaasukeittoalueet, joilla ei ole astiaa, muodostavat käytössä erittäin korkean kuumuuden. Sen päälle asennettu liesituuletin voi vaurioitua tai syttyä tuleen. Käytä kaasukeittoaluetta vain siten, että keittoastia on keittoalueella.
- Useamman kaasukeittoalueen samanaikaisesta käytöstä kehittyy korkea kuumuus. Liesituuletin voi vaurioitua tai syttyä palamaan. Liesituulettimen saa yhdistää vain kaasukeittoalueisiin, jotka eivät ylitä seuraavia arvoja:
  - Enintään 5 yksittäistä poltinta

Liesituulettimen saa yhdistää vain 75 cm:n kaasukeittoalueisiin, jotka eivät ylitä seuraavia arvoja:

- Maksimiteho yhteensä: 11,9 kW
- Takimmaisten keittoalueiden maksimiteho yhteensä: 4,7 kW
- Wokkikäytön maksimiteho: 4,2 kW

Liesituulettimen saa yhdistää vain 90 cm:n kaasukeittoalueisiin, jotka eivät ylitä seuraavia arvoja:

- Maksimiteho yhteensä: 13,7 kW
- Takimmaisten keittoalueiden maksimiteho yhteensä: 4,7 kW
- Wokkikäytön maksimiteho: 6 kW

### **⚠ Varoitus – Palovamman vaara!**

Käden ulottuvilla olevat osat kuumenevat käytössä. Älä kosketa kuumia osia. Pidä lapset poissa laitteen läheltä.

### **⚠ Varoitus – Loukkaantumisvaara!**

- Laitteen sisäpuolella olevat rakenneosat voivat olla teräväreunaiset. Käytä suojakäsineitä.
- Laitteen päälle asetetut esineet voivat pudota. Älä aseta mitään esineitä laitteen päälle.
- LED-lamppujen valo on hyvin kirkas ja se voi vahingoittaa silmiä (riskiluokka 1). Älä katso suoraan LED-valoon yli 100 sekuntia kauempaa.
- Puristumisvaara laitetta sisään ja ulos ohjattaessa. Älä laita kättäsi laitteen liikealueella, kun ohjaat laitteen sisään tai ulos. Pidä lapset poissa laitteen läheltä.
- Laitteen liikealueelle asetettu keittoastia voi kaatua. Kaatuva kuuma neste voi aiheuttaa vaurioita. Älä aseta keittoastiaa laitteen liikealueelle.
- Keittoastiat ja keittotasot kuumenevat hyvin kuumiksi. Älä tartu kuumaan keittotasoon tai kuumaan keittoastiaan.

### **⚠ Varoitus – Sähköiskun vaara!**

- Viallinen laite voi aiheuttaa sähköiskun. Älä kytke viallista laitetta päälle. Irrota verkkopistoke tai kytke sulake sulakerasiassa pois päältä. Soita huoltopalveluun.
- Epäasianmukaiset korjaukset ovat vaarallisia. Vain koulutukseemme osallistunut huoltopalvelun teknikko saa tehdä korjauksia ja vaihtaa vaurioituneita liitäntäjohtoja. Jos laite on rikki, irrota verkkopistoke tai kytke sulake sulakerasiassa pois päältä. Soita huoltopalveluun.
- Laitteeseen pääsevä kosteus voi aiheuttaa sähköiskun. Älä käytä painepesuria tai höyrysuihkua.

## **Vahinkojen syyt**

### **Huomio!**

Syöpymisen aiheuttama vioittumisen vaara. Käynnistä laite aina ruokaa laittaessasi, siten estät kondenssiveden kerääntymisen laitteeseen. Kondenssivesi voi aiheuttaa syöpymistä.

Vioittumisen vaara sähköosiin tunkeutuvan kosteuden johdosta. Älä puhdista valitsimia märällä liinalla.

Ulkopintojen vioittuminen vääränlaisen puhdistuksen johdosta. Puhdista jaloteräspinnat vain hiontasuunnassa. Säätolaitteiden puhdistamiseen ei saa käyttää jaloteräksen puhdistusaineita.

Ulkopintojen vioittuminen vahvojen ja hankaavien puhdistusaineiden johdosta. Älä käytä vahvoja ja hankaavia puhdistusaineita.

Laitteen päälle asetetut esineet voivat vaurioittaa laitetta tai viereisiä keittotasoja, kun laite ohjataan sisään tai ulos. Älä aseta mitään esineitä laitteen liikkuvien osien päälle.



## Ympäristönsuojelu

Uusi laitteesi on erityisen energiatahokas. Tässä annamme vihjeitä, miten voit säästää laitetta käyttäessäsi vielä enemmän energiaa, ja kerromme laitteen asianmukaisesta hävittämisestä.

### Energiansäästö

- Varmista keittäessäsi riittävä tuloilman saanti, jotta liesituuletin toimii tehokkaasti ja käyttöäänit ovat vähäiset.
- Sovita tuuletusteho ruokahöyryjen määrään. Käytä intensiivitehoa vain tarpeen mukaan. Pienempi tuuletusteho tarkoittaa pienempää energiankulutusta.
- Jos ruokahöyryjä on runsaasti, valitse ajoissa suurempi tuuletusteho. Ruokahöyryt, jotka ovat jo levinneet keittiöön, vaativat liesituulettimen pidemmän käytön.
- Kytke liesituuletin pois päältä, kun sitä ei enää tarvita.
- Kytke valo pois päältä, kun sitä ei enää tarvita.
- Puhdista ja vaihda suodattimet annetuin aikavälein, jotta tuuletusteho pysyy hyvänä ja vältät palovaaran.
- Käytä keittäessäsi kantta, jotta keittämishöyryjä ja kondenssivettä muodostuu vähemmän.

### Ympäristöystävällinen hävittäminen

Hävitä pakkaus ympäristöystävällisesti.



Tämän laitteen merkintä perustuu käytettyjä sähkö- ja elektroniikkalaitteita (waste electrical and electronic equipment - WEEE) koskevaan direktiiviin 2012/19/EU.

Tämä direktiivi määrittää käytettyjen laitteiden palautus- ja kierrätys-säännökset koko EU:n alueella.

## Toimintatavat

### Toiminta hormiin liitettynä



Liesituulettimen imemä ilma johdetaan rasvasuodattimien puhdistamana hormijärjestelmän kautta ulkoilmaan.

**Huomautus:** Poistoilmaa ei saa johtaa hormiin, jota käytetään kaasua tai muita polttoaineita polttavien laitteiden pakokaasun poistoon (tämä ei koske kiertoilmalaitteita).

- Mikäli poistoilma johdetaan savukanavaan tai ilmanvaihtohormiin, joka ei ole käytössä, on siihen saatava lupa paikalliselta nuohoojalta.
- Jos poistoilma johdetaan ulos ulkoseinän läpi, tulee käyttää teleskooppiliitosta.

### Kiertoilmakäyttö



Liesituulettimen imemä ilma palautetaan rasvasuodattimien ja aktiivihiilisuodattimen puhdistamana takaisin keittiöön.

**Huomautus:** Kun liesituuletin on huoneilmaan palauttava, aktiivihiilisuodattimen tulee olla asennettuna, jotta keittiöön ei jää hajuja ja käryjä. Katso tuotetiedoista, mitä mahdollisuuksia on käyttää liesituuletinta huoneilmaan palauttavana tai kysy neuvoja alan liikkeestä. Tarpeellisia lisävarusteita saat kodinkoneliikkeestä tai huoltopalvelusta.

## Tutustuminen laitteeseen

Tässä tutustut uuteen laitteeseesi ja saat tietoa varusteista.

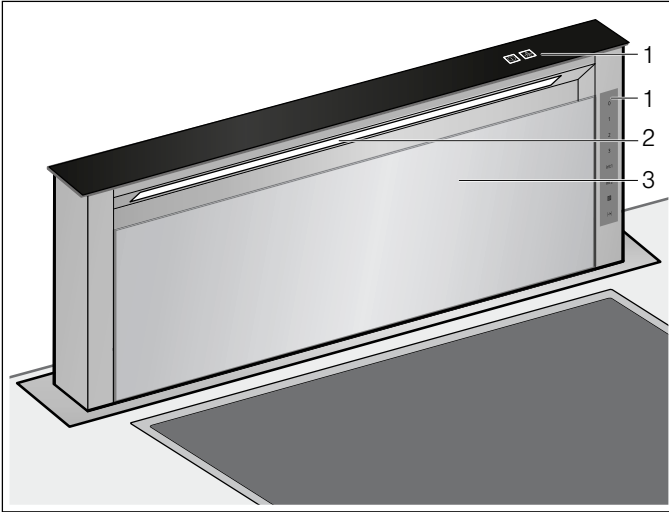

- 1 Ohjauspaneeli
- 2 Valaistus
- 3 Suodatinkansi

### Ohjauspaneeli

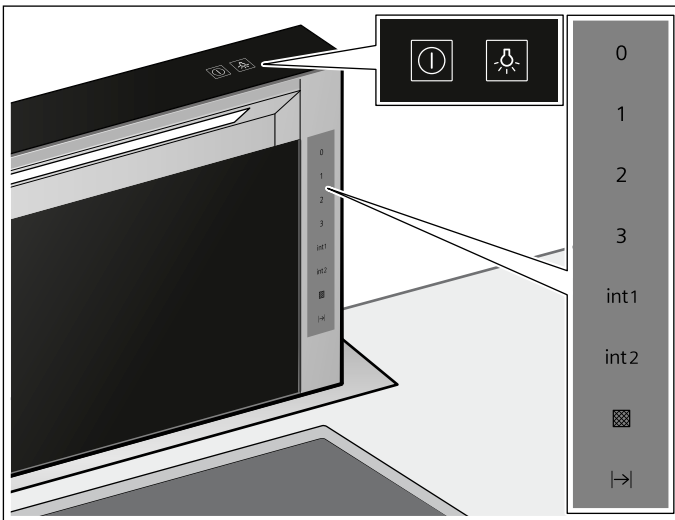

Symboli	Selostus
①	Laitteen ohjaaminen sisään/ulos, tuulettimen kytkeminen päälle/pois päältä
0	Tuulettimen kytkeminen pois päältä
1	Tuuletustehon 1 kytkeminen päälle
2	Tuuletustehon 2 kytkeminen päälle
3	Tuuletustehon 3 kytkeminen päälle
int1	Intensiivitehon 1 kytkeminen päälle
int2	Intensiivitehon 2 kytkeminen päälle
↔	Jälkikäyntitoiminnon kytkeminen päälle
▣	Likaisuuden näyttö
💡	Valon kytkeminen päälle/pois päältä



## Ennen ensimmäistä käyttöä

Ennen kuin otat uuden laitteen käyttöön, tee seuraavat asetukset.



### Ensimmäinen käyttöönotto

#### Näytön muuttaminen kiertoilmakäyttöön sopivaksi

Kiertoilmakäyttöä varten on elektronisen ohjauksen näyttöä muutettava vastaavasti:

1. Tarkasta, onko liesituuletin liitetty ja kytketty pois päältä.
2. Näppää ①.
3. Näppää 0.
4. Kosketa valitsinta  vähintään 3 sekunnin ajan.  vilkkuu ja elektroninen ohjaus on kytketty kiertoilmakäytölle.

#### Näytön muuttaminen poistoilmakäyttöön sopivaksi

1. Tarkasta, onko liesituuletin liitetty ja kytketty pois päältä.
2. Näppää ①.
3. Näppää 0.
4. Kosketa valitsinta  vähintään 3 sekunnin ajan.  palaa ja elektroninen ohjaus on kytketty poistoilmakäytölle.

## Koneen käyttö

Tämä laite toimii vain, kun se on ohjattu kokonaan ulos.

**Huomautus:** Käynnistä liesituuletin, ennen kuin aloitat ruoanvalmistuksen, ja kytke se pois toiminnasta vasta muutaman minuutin kuluttua lopetettuasi ruoanvalmistuksen. Näin keittiöhöyry poistuu tehokkaasti.

### Laitteen ohjaaminen ulos/sisään

#### **Varoitus – Loukkaantumisaara!**

Puristumisvaara laitetta sisään ja ulos ohjattaessa. Älä laita kättäsi laitteen liikealueella, kun ohjaat laitteen sisään tai ulos. Pidä lapset poissa laitteen läheltä.

#### **Varoitus – Loukkaantumisaara!**

Laitteen liikealueelle asetettu keittoastia voi kaatua. Kaatuva kuuma neste voi aiheuttaa vaurioita. Älä aseta keittoastiaa laitteen liikealueelle.

**Huomautus:** Jos laite on irrotettu hetkeksi sähköverkosta, laite ohjautuu kokonaan sisään.

#### Laitteen ohjaaminen ulos

- Poista laitteen liikealueella olevat esineet.
- Näppää .  
Laite ohjautuu kokonaan ulos. Tuuletin käynnistyy teholla 2. Valo syttyy.

#### Laitteen ohjaaminen sisään

**Huomautus:** Suodatinkannen pitää olla kunnolla kiinni.

- Poista laitteen liikealueella olevat esineet.
- Näppää .  
Laite ohjautuu kokonaan sisään. Valo ja tuuletin kytkeytyvät automaattisesti pois päältä.

### Liesituulettimen asetus

**Huomautus:** Sovita tuulettimen teho aina senhetkisiin olosuhteisiin. Jos keittiöhöyryä on runsaasti, valitse myös suuri tuulettimen teho.

#### Käynnistys

Näppää 1, 2 tai 3.

#### Pysäytys

Näppää 0.

### Intensiiviteho

Kun käryjä ja keittiöhöyryä on runsaasti, voit käynnistää intensiivitehon.

#### Käynnistys

- Näppää **int1**.  
**Huomautus:** Intensiivitehon toiminta-aika on noin 7 minuuttia. Tämän ajan päätyttyä laite kytkeytyy tuuletusteholle 3.
- Näppää **int2**.  
**Huomautus:** Intensiivitehon toiminta-aika on noin 7 minuuttia. Tämän ajan päätyttyä laite kytkeytyy tuuletusteholle 3.



#### Pysäytys

Näppää 1, 2 tai 3.

Intensiiviteho päättyy.

### Tuulettimen jälkikäynti

**Huomautus:** Jos intensiiviteho on aktivoitu, tuulettimen jälkikäynti ei ole käytettävissä.

- Näppää **I→I**.  
 ja **I→I** sekä tuuletusteho 1 palavat. Tuuletin käy 10 minuuttia tuuletusteholla 1 ja kytkeytyy tämän ajan päätyttyä automaattisesti pois päältä. Jos valo on kytketty päälle, myös se kytkeytyy pois päältä, kun jälkikäyntiaika on päättynyt.
- Näppää valitsinta **I→I** tai .  
Tuulettimen jälkikäynti päättyy ennen jäljellä olevan jälkikäyntiajan päättymistä.
- Kun tuulettimen jälkikäynti on päättynyt, näppää .  
Laite ohjautuu kokonaan sisään.

### Valo

Voit kytkeä valon päälle tai pois päältä riippumatta siitä, onko tuuletin kytketty päälle.

Näppää .

## Puhdistus ja huolto

### ⚠ Varoitus – Palovamman vaara!

Laitteeseen kuumenee käytön aikana. Anna laitteen jäähtyä ennen puhdistusta.

### ⚠ Varoitus – Sähköiskun vaara!

Laitteeseen pääsevä kosteus voi aiheuttaa sähköiskun. Puhdista laite vain kostealla liinalla. Irrota ennen puhdistusta verkkopistoke pistorasiasta tai irrota sulake tai kytke sitä vastaava automaattisulake pois päältä.

### ⚠ Varoitus – Sähköiskun vaara!

Laitteeseen pääsevä kosteus voi aiheuttaa sähköiskun. Älä käytä painepesuria tai höyrysuihkua.

### ⚠ Varoitus – Loukkaantumiswaara!

Laitteen sisäpuolella olevat rakenneosat voivat olla teräväreunaiset. Käytä suojakäsineitä.

## Puhdistusaine

Jotta eri pinnat eivät vahingoitu vääristä puhdistusaineista, noudata taulukon ohjeita. Älä käytä

- voimakkaita tai hankaavia puhdistusaineita,
- vahvasti alkoholipitoisia puhdistusaineita,
- kovia hankaustyynyjä tai puhdistussieniä,
- painepesuria tai höyrysuihkua.

Huuhtelee uudet sieniliinat huolellisesti ennen käyttöä.

Noudata kaikkia puhdistusaineissa olevia ohjeita ja varoituksia.

Alue	Puhdistusaine
Teräs	Kuuma astianpesuaineliuos: Puhdista talousliinalla ja kuivaa pehmeällä liinalla. Puhdista jaloteräspinnat vain hiontasuunnassa. Huoltopalvelusta tai alan liikkeistä on saatavana erillistä teräksenhoitoainetta. Sivele pinnalle hyvin ohut kerros hoitoainetta pehmeällä liinalla.
Maalattut pinnat	Kuuma astianpesuaineliuos: Puhdista kostealla talousliinalla ja kuivaa pehmeällä liinalla. Älä käytä teräksenpuhdistusainetta.
Alumiini ja muovi	Lasinpesuaine: Puhdista pehmeällä liinalla.
Lasi	Lasinpesuaine: Puhdista pehmeällä liinalla. Älä käytä puhdistuslastaa.
Valitsimet	Kuuma astianpesuaineliuos: Puhdista kostealla talousliinalla ja kuivaa pehmeällä liinalla. Laitteen sisään pääsevä kosteus aiheuttaa sähköiskun vaaran. Kosteus aiheuttaa elektronisten osien vaurioitumisvaaran. Älä puhdista valitsimia märällä liinalla. Älä käytä teräksenpuhdistusainetta.

## Kyllästysasteen näyttö

Kun metallinen rasvasuodatin tai aktiivihiilisuodatin on likainen, kyseinen symboli palaa tai vilkkuu:

- **Metallinen rasvasuodatin:** ☒ palaa
- **Aktiivihiilisuodatin:** ☒ vilkkuu

Puhdista metallinen rasvasuodatin tai vaihda tai regeneroi aktiivihiilisuodatin viimeistään nyt.

## Metallisen rasvasuodattimen irrotus

1. Näppää ①.
2. Näppää 0.
3. Käännä suodatinkansi eteenpäin.

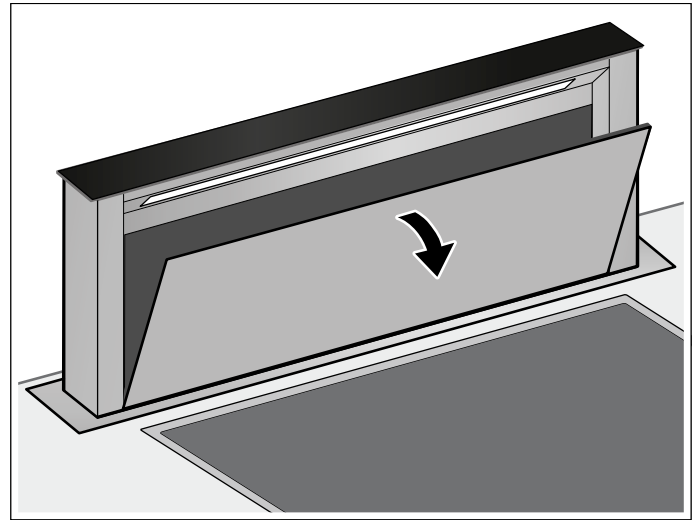

4. Ota suodatin pois ohjaimesta.

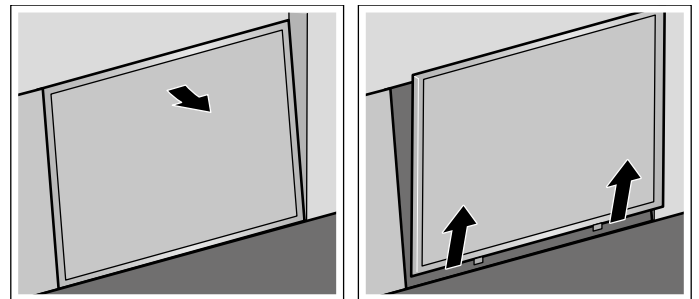

**Huomautus:** Suodattimen pidikkeen pohjalle voi kertyä rasvaa. Älä pidä suodattimen pidikettä vaakatasossa, jotta vältät rasvan tippumisen.

### 5. Poista öljynkeräyskaukalo.

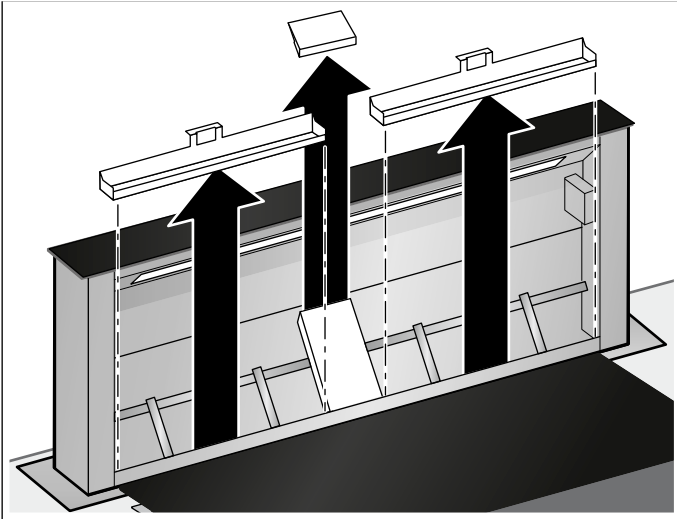

### 6. Poista suojalevy puhdistuksen helpottamiseksi.

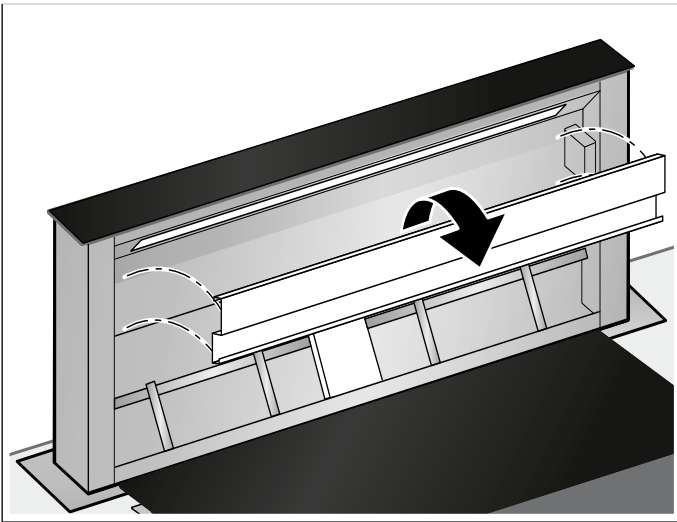

7. Puhdista metallinen rasvasuodatin, öljynkeräyskaukalo, suojalevy ja suodatinkansi.
8. Kun olet poistanut suodattimen, puhdista laitteen sisäpuoli.

## Metallisen rasvasuodattimen ja öljynkeräyskaukalon puhdistus

### **⚠ Varoitus – Palovaara!**

Rasvasuodattimeen kertynyt rasva voi syttyä palamaan. **Puhdista rasvasuodatin vähintään kerran kuukaudessa.**

Älä käytä laitetta koskaan ilman rasvasuodatinta.

### Huomautuksia

- Älä käytä voimakkaita, happamia tai emäksisiä pesuaineita.
- Kun puhdistat metalliset rasvasuodattimet, muista puhdistaa kostealla liinalla myös rasvasuodattimien pidi ke laitteen sisällä.
- Voit pestä metalliset rasvasuodattimet astianpesukoneessa tai käsin.

## Astianpesukoneessa:

**Huomautus:** Suodattimien väri saattaa vähän muuttua, kun peset ne astianpesukoneessa. Se ei kuitenkaan vaikuta rasvasuodattimien toimintaan.

- Älä pese erittäin rasvaisia metallisia rasvasuodattimia yhdessä astioiden kanssa.
- Aseta rasvasuodattimet väljästi astianpesukoneeseen. Suodattimet eivät saa jäädä puristuksiin.

## Käsin:

**Huomautus:** Jos lika on pinttynyt, käytä rasvaa irrottavaa erikoispuhdistusainetta. Voit tilata tuotetta huoltopalvelusta.

- Liota rasvasuodattimia kuumassa pesuliouksessa.
- Harjaa ne sitten puhtaaksi ja huuhtelee huolellisesti.
- Anna rasvasuodattimien valua kuivaksi.

## Metallisen rasvasuodattimen asennus

1. Asenna öljynkeräyskaukalo paikalleen.
2. Asenna metallinen rasvasuodatin paikalleen.

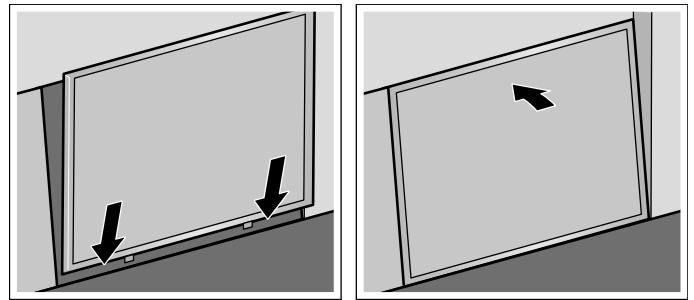

3. Käännä suodatinkansi kiinni.

## Irrota aktiivihiilisuodatin (vain kiertoilmakäytön yhteydessä)

Jotta hajujen tehokas poistuminen voidaan taata, aktiivihiilisuodattimet on regeneroitava tai vaihdettava säännöllisesti. Ota tätä varten huomioon myös laitteessa oleva likaisuuden näyttö.

Aktiivihiilisuodattimet tulisi regeneroida tai vaihtaa viimeistään 2 kuukauden välein.

1. Irrota metallinen rasvasuodatin.
2. Poista ristikko ja metallinen rasvasuodatin.

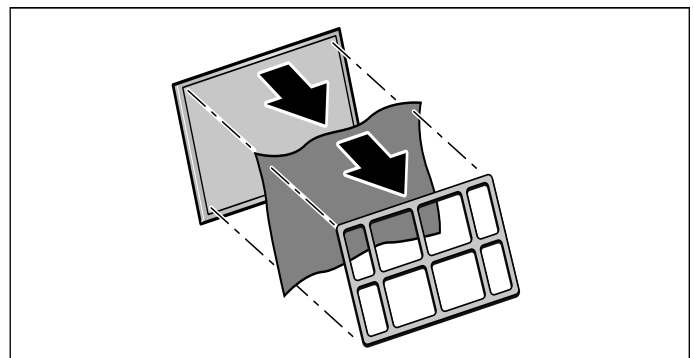

## Aktiivihiihisiuodattimen regenerointi

Jotta hajujen tehokas poistuminen voidaan taata, aktiivihiihisiuodattimet on regeneroitava tai vaihdettava säännöllisesti. Ota tätä varten huomioon myös laitteessa oleva likaisuuden näyttö.

Aktiivihiihisiuodattimet tulisi regeneroida tai vaihtaa viimeistään 2 kuukauden välein.

### ⚠️ Varoitus – Palovaara!

Aktiivihiihisiuodatin, joka ei ole regeneroitavissa, voi syttyä uunissa. Älä regeneroi aktiivihiihisiuodattimia, jotka eivät ole regenerointikelpoisia. Regeneroi vain regeneroitavissa olevia aktiivihiihisiuodattimia.

**Huomautus:** Regeneroitavat aktiivihiihisiuodattimet voidaan regeneroida enintään kymmenen kertaa.

**Huomautus:** Aktiivihiihisiuodattimen regeneroinnin yhteydessä voi muodostua hajuja. Varmista, että huoneessa on hyvä tuuletus, ja avaa tarvittaessa ikkuna.

**Huomautus:** Regeneroitavat kiertoilmasuodattimet voivat vaurioitua, jos ne pääsevät putoamaan. Vauriot eivät ole aina havaittavissa ulkopuolelta. Hävitä ja vaihda pudonneet regeneroitavat kiertoilmasuodattimet.

### Huomio!

Vaurioitusvaara aktiivihiihisiuodattimeen tunkeutuvan kosteuden takia. Älä puhdista aktiivihiihisiuodattimia astianpesukoneessa tai märällä liinalla.

1. Jos aktiivihiihisiuodatinta ei voida enää regeneroida, tilaa uusi regeneroitava aktiivihiihisiuodatin ja ota se käyttöön.
2. Kuumenna aktiivihiihisiuodattimia esilämmitetyssä uunissa lämpötilassa 100 °C kiertoilmakäytöllä 1 tunnin ajan.
3. Anna aktiivihiihisiuodattimien jäähtyä.

## Aktiivihiihisiuodattimen asennus

1. Aseta aktiivihiihisiuodatin metallisen rasvasuodattimen päälle.
2. Kiinnitä aktiivihiihisiuodatin ja ristikko.

## Likaisuuden näyttöjen nollaaminen

Kun olet puhdistanut tai vaihtanut kyseiset suodattimet, nollaa likaisuuden näyttö, jotta symbolit lakkaavat vilkkumasta.

1. Varmista, että liesituuletin on kytketty päälle.
2. Kosketa valitsinta  noin 3 sekunnin ajan.

Likaisuuden näytöt ovat nollautuneet.

## ? Mitä tehdä häiriön sattuessa?

Pienet viat voi usein poistaa itse. Mikäli vikaa ei voi poistaa seuraavien vihjeiden perusteella, ota yhteys huoltoon.

### ⚠️ Varoitus – Sähköiskun vaara!

Epäasianmukaiset korjaukset ovat vaarallisia. Vain koulutuksemme osallistunut huoltopalvelun teknikko saa tehdä korjauksia ja vaihtaa vaurioituneita liitäntäjohtoja. Jos laite on rikki, irrota verkkopistoke tai kytkke sulake sulakerasiassa pois päältä. Soita huoltopalveluun.

### LED-valot

Vialliset LED-valot saa vaihtaa vain valmistaja, valtuutettu huoltoliike tai vastaavat asennusoikeudet omaava henkilö (sähköasentaja).

### Toimenpiteet, jos laitteeseen pääsee vettä

Jos laitteeseen pääsee keitettäessä tai puhdistuksen yhteydessä vettä, toimi seuraavasti:

1. Kytke laite pois päältä.
2. Avaa alakaappi ja pyyhi vesi pois.
3. Odota 24 tuntia ennen kuin kytket laitteen päälle. Tämän ajan kuluttua laitetta voidaan käyttää taas rajoituksetta.

## Häiriötaulukko

Häiriö	Mahdollinen syy	Ratkaisu
Laite ei toimi	Pistoke ei ole pisto-rasiassa	Liitä laite sähköverkkoon
	Sähkökatko	Tarkasta, toimivatko muut laitteet keittiössä
	Sulake palanut	Tarkista sulakerasiasta, onko laitteen sulake kunnossa
Laite ei laskeudu sisään.	Suodatinkansi ei ole kiinni.	Sulje suodatinkansi huolellisesti.
Laitetta ei saa ohjattua sisään eikä ulos.	Elektroniikkakotelon sulake on palanut.	Soita huoltopalveluun.
Painikkeen valo ei pala.	Ohjausyksikkö on rikki.	Soita huoltopalveluun.
Valo ei pala.	LED-lamput ovat palaneet.	Soita huoltopalveluun.
Näytössä vilkkuu  tai .?	Rasvasuodatin tai aktiivihiihisiuodatin on likaantunut.	Puhdista suodatin tai vaihda aktiivihiihisiuodatin. → "Puhdistus ja huolto" sivulla 20

## Huoltopalvelu

Ilmoita soittaessasi laitteen mallinumero (E-Nr.) ja sarjanumero (FD-Nr.), jotta saat heti pätevät neuvot. Tyyppikilpi numeroineen löytyy laitekotelon etuosasta työtason alta.

Jotta löydät tiedot tarvittaessa helposti, voit kirjoittaa laitteesi tiedot ja huoltopalvelun puhelinnumeron tähän.

E-Nr.	FD-Nr.
<b>Huoltopalvelu</b> 	

Ota huomioon, että huoltopalvelun asentajan käynti käyttövirheen takia aiheuttaa Sinulle kustannuksia myös takuuajana.

Kaikkien maiden yhteystiedot löydät oheisesta huoltoliikeluettelosta.

### Korjaustilaus ja neuvonta häiriötilanteissa

**FIN** 020 751 0700

Lankapuhelimesta 8,28 snt/puhelu + 7 snt/min (alv 24%)  
Matkapuhelimesta 8,28 snt/puhelu + 17 snt/min (alv 24%)

Luota valmistajan osaamiseen. Näin varmistat, että kodinkoneesi korjaa koulutettu huoltoteknikko, joka käyttää koneeseen tarkoitettuja alkuperäisiä varaosia.

## Varusteet

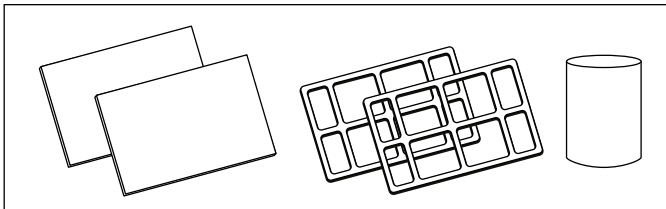
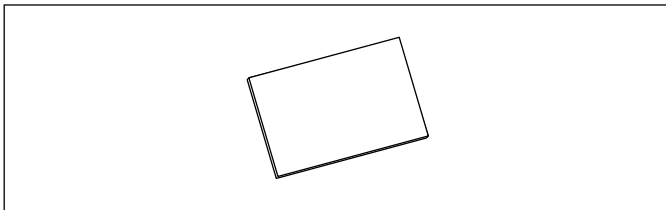
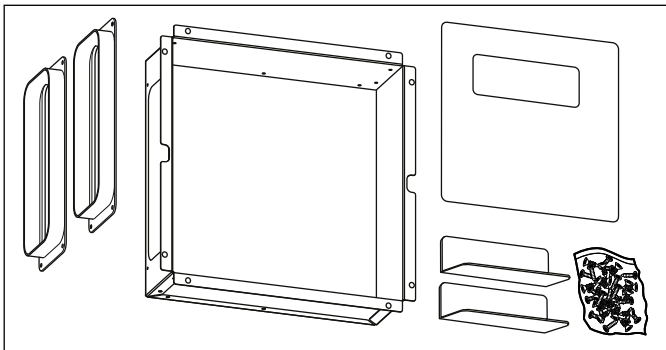
Varusteet	Tilausnumero
Kiertoilmavarustesarja - ensiasennus	LZ29IDP00
	
Aktiivihiihliisuodatin - vaihtosuodatin	LZ29IDQ00
	
Etäasennussarja	LZ29IDM00
	

## Innholdsfortegnelse

 <b>Forskriftsmessig bruk</b> .....	24
 <b>Viktige sikkerhetsanvisninger</b> .....	25
 <b>Miljøvern</b> .....	27
Energisparing .....	27
Miljøvennlig håndtering .....	27
 <b>Driftstyper</b> .....	27
Utluftingsdrift .....	27
Sirkulasjonsdrift .....	27
 <b>Bli kjent med apparatet</b> .....	28
Betjeningsfelt .....	28
 <b>Før første gangs idriftsetting</b> .....	28
Første gangs bruk .....	28
 <b>Betjening av apparatet</b> .....	29
Inn-/utkjøring av apparatet .....	29
Innstilling av viften .....	29
Intensivtrinn .....	29
Viftens etterløp .....	29
Belysning .....	29
 <b>Rengjøring og vedlikehold</b> .....	30
Indikasjon for mettetthet .....	30
Tilbakestille metningsindikatoren .....	32
 <b>Hva kan du gjøre ved feil?</b> .....	32
 <b>Kundeservice</b> .....	33
 <b>Tilbehør</b> .....	33

Nærmere informasjon om produkter, tilbehør, reservedeler og tjenester finner du på Internett: [www.siemens-home.bsh-group.com](http://www.siemens-home.bsh-group.com) og nettbutikk: [www.siemens-home.bsh-group.com/eshops](http://www.siemens-home.bsh-group.com/eshops)

## Forskriftsmessig bruk

Les denne bruksanvisningen nøye. Det er en forutsetning for at du skal kunne bruke apparatet på en sikker og riktig måte. Ta vare på bruks- og monteringsanvisningen slik at du kan bruke den igjen senere eller gi den videre til eventuelle kommende eiere av apparatet.

Sikkerheten under bruken er kun garantert dersom monteringen foretas forskriftsmessig i henhold til monteringsveiledningen.

Installatøren er ansvarlig for at apparatet fungerer som det skal på oppstillingsstedet.

Dette apparatet er bare ment for bruk i private husholdninger. Apparatet er ikke beregnet for bruk utendørs. Hold apparatet under oppsyn når det er i bruk. Produsenten er ikke ansvarlig for skader på grunn av ikke sakkyndig bruk eller feil betjening.

Dette apparatet er laget for bruk i en høyde over havet på maks. 2000 meter.

Ta hensyn til lover og forskrifter (f.eks. bygningsloven) ved avledning av avluften.

Dette apparatet skal kun brukes av barn over åtte år og personer med reduserte fysiske, sensoriske eller mentale evner eller manglende erfaringer eller kunnskap, dersom de holdes under oppsyn av en person som er ansvarlig for deres sikkerhet eller de har fått opplæring i sikker bruk av apparatet og har forstått farer som kan oppstå ved bruk.

Barn skal ikke leke med apparatet. Rengjøring og brukervedlikehold skal ikke utføres av barn, med mindre de er over femten år og er under oppsyn av voksne.

Barn under åtte år må holdes unna apparatet og tilkoblingsledningen.

Kontroller apparatet etter at du har pakket det ut. Ikke koble til apparatet hvis det er skadet under transport.

Dette apparatet er ikke ment for bruk med et eksternt tidsur eller fjernstyring.



## Viktige sikkerhetsanvisninger

### Advarsel – Fare for kvelning!

Emballasjematerialet er farlig for barn. Barn må aldri få leke med emballasjen.

### Advarsel – Livsfare!

Tilbakesugde forbrenningsgasser kan føre til forgiftning.

Sørg alltid for nok tilførselsluft når apparatet skal brukes i utluftingsdrift samtidig med et romluftavhengig ildsted.

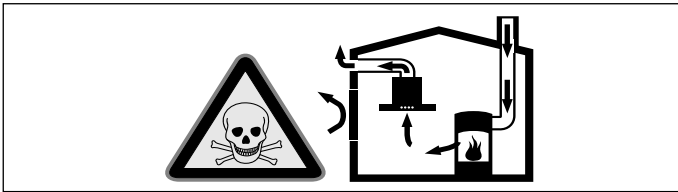

Ildsteder som er avhengig av romluft (f.eks. varmeapparater som drives med gass, olje eller kull, varmtvannsberedere) bruker forbrenningsluften fra oppstillingsrommet og leder avgassene gjennom et avgassanlegg (f.eks. pipe) i det fri.

I forbindelse med en innkoblet ventilator trekkes det romluft fra kjøkkenet og rommene ved siden av – uten tilstrekkelig tilførselsluft oppstår et undertrykk. Giftige gasser fra pipe eller avtrekkssjakt suges tilbake til oppholdsrommene.

- Det må derfor alltid sørges for tilstrekkelig tilførselsluft.
- Bare en murkasse for tilførsels-/utblåsningsluft er ikke tilstrekkelig for å sikre at grenseverdien overholdes.

Sikker drift er bare da mulig, dersom undertrykket i rommet hvor ildstedet er plassert, ikke overskrider 4 Pa (0,04 mbar). Dette kan oppnås dersom forbrenningsluften kan strømme gjennom åpninger som ikke kan lukkes som f.eks. i dører, vinduer, i forbindelse med en murkasse for tilførsels-/utblåsningsluft eller ved hjelp av andre tekniske tiltak.

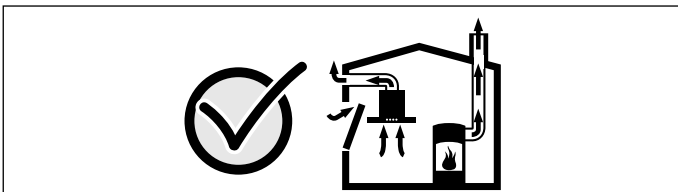

Du bør i alle fall rådføre deg med skorsteinsfeieren, som kan bedømme husets tilførselsluft og avtrekksluft og foreslår passende tiltak for ventilasjonen.

Hvis ventilatoren utelukkende benyttes i sirkulasjonsdrift, kan den brukes uten begrensninger.

### Advarsel – Fare for brann!

- Fettavleiringene i filtrene kan antennes. Rengjøre apparatet som beskrevet. Overhold rengjøringsintervallene. Bruk aldri apparatet uten fettfilter.
- Fettavleiringene i fettfilteret kan antennes. **Rengjør fettfilteret minst én gang i måneden.** Bruk aldri apparatet uten fettfilter.
- Kullfiltre som ikke er regenererbare, kan ta fyr i stekeovnen. Kullfiltre som ikke er regenererbare, må aldri regenereres. Det er kun regenererbare kullfiltre som kan regenereres.
- Fettavleiringer i fettfilteret kan antennes. Arbeid aldri i nærheten av apparatet med åpen flamme (f.eks. flambering). Apparatet må kun installeres over en komfyr for faste fyringsmidler (f. eks. tre eller kull), dersom det finnes et lukket deksel som ikke kan tas av. Det må ikke forekomme gnistsprang.
- Varm olje og varmt fett antennes raskt. La aldri varm olje eller varmt fett være uten oppsyn. Slukk aldri en brann med vann. Slå av kokeplaten. Slukk flammene forsiktig med et lokk, brannteppe eller lignende.
- Gass-kokesoner som ikke har kokekar oppå seg, utvikler sterk varme når de er slått på. En ventilator som er montert over disse, kan bli skadet eller ta fyr. Gass-kokesoner må bare brukes med kokekar.
- Ved bruk av flere gasskokesoner samtidig utvikles det sterk varme. Vifteelementet kan bli skadet eller begynne å brenne. Vifteelementet skal bare kombineres med gasskokesoner som ikke overskrider følgende verdier:
  - maksimalt 5 enkeltbrennere
 Vifteelementet skal bare kombineres med gasskokesoner på 75 cm som ikke overskrider følgende verdier:
  - Maks. effekt totalt: 11,9 kW
  - Maks. effekt for de bakre kokesonene til sammen: 4,7 kW
  - Maks. effekt wok: 4,2 kW
 Vifteelementet skal bare kombineres med gasskokesoner på 90 cm som ikke overskrider følgende verdier:
  - Maks. effekt totalt: 13,7 kW
  - Maks. effekt for de bakre kokesonene til sammen: 4,7 kW
  - Maks. effekt wok: 6 kW

### **⚠ Advarsel – Fare for forbrenning!**

De tilgjengelige stedene blir svært varme under drift. Ta aldri på de varme delene. Hold barn på avstand.

### **⚠ Advarsel – Fare for personskader!**

- Komponenter inni apparatet kan ha skarpe kanter. Bruk vernehansker under installasjon av apparatet.
- Gjenstander som er plassert på apparatet, kan falle ned. Sett aldri fra deg gjenstander på apparatet.
- Lyset fra LED-lamper er svært skarpt og kan skade øynene (risikogruppe 1). Ikke se lenger enn 100 sekunder direkte inn i den lysende LED-lamper.
- Klemfare ved inn- og utkjøring av apparatet. Berør aldri området som beveger seg ved inn- eller utkjøring. Hold barn unna.
- Kokekar som er hensatt i apparatets bevegelsesområde, kan vippe. Varme væsker fra kokekarene kan føre til personskader. Sett aldri kokekar i apparatets bevegelsesområde.
- Kokekar og koketopper blir svært varme. Berør aldri den varme koketoppen eller varme kokekar.

### **⚠ Advarsel – Fare for elektrisk støt!**

- Et defekt apparat kan forårsake elektrisk støt. Slå aldri på et defekt apparat. Trekk ut støpselet eller slå av sikringen i sikringsskapet. Kontakt kundeservice.
- Ukyndige reparasjoner er farlig. Reparasjoner og skifte av skadde tilkoblingsledninger må kun utføres av servicetekniker som har fått opplæring av oss. Er apparatet defekt, må du trekke ut kontakten eller slå av sikringen i sikringsskapet. Kontakt kundeservice.
- Fuktighet som trenger inn, kan forårsake elektrisk støt. Bruk ikke høytrykksspyler eller dampstråle til rengjøringen.

## **Årsaker til skader**

### **Obs!**

Fare for skader på grunn av korrosjon. Koble alltid inn apparatet når du lager mat for å unngå dannelse av kondensvann. Kondensvann kan føre til korrosjonsskader.

Fare for skader på grunn av fuktighet som trenger inn i elektronikken. Rengjør aldri betjeningselementer med en våt klut.

Overflateskader ved feil rengjøring. Rengjør rustfrie stålflater bare i sliperetningen. Bruk ikke stålpuss for betjeningselementene.

Overflateskader på grunn av skarpe og skurende rengjøringsmidler. Bruk aldri skarpe og skurende rengjøringsmidler.

Gjenstander som står på apparatet, kan skade apparatet eller nærliggende koketopp når man kjører det inn eller ut. Ikke sett noen gjenstander på de bevegelige delene av apparatet.

## Miljøvern

Det nye apparatet ditt er særlig energieffektivt. Her får du tips om hvordan du kan spare energi ved bruk av apparatet, og hvordan du kasserer apparatet på riktig måte.

### Energisparing

- Sørg for at det er tilstrekkelig med tilluft når du tilbereder mat, slik at ventilatoren fungerer effektivt og med lavt støynivå.
- Ventilasjonstrinnet må tilpasses stekeosens intensitet. Intensivtrinnet skal kun brukes når det er nødvendig. Lavere ventilasjonstrinn betyr lavere energiforbruk.
- Ved intensiv stekeos velger du et høyere ventilasjonstrinn i god tid. Dersom stekeosen allerede har spredd seg i kjøkkenet, må du la ventilatoren gå litt lenger.
- Slå av ventilatoren når den ikke trengs lenger.
- Slå av lyset når det ikke trengs lenger.
- For å øke effekten av ventilasjonen og unngå brannfare må filteret rengjøres og skiftes i samsvar med angitte intervaller.
- Kok under lokk for å redusere dunst og kondensat.

### Miljøvennlig håndtering

Kvitt deg med emballasjen på en miljøvennlig måte.



Dette apparatet er klassifisert i henhold til det europeiske direktivet 2012/19/EF om avhending av elektrisk- og elektronisk utstyr (waste electrical and electronic equipment – WEEE).

Direktivet angir rammene for innlevering og gjenvinning av innbytteprodukter.

## Driftstyper

### Utluftingsdrift



Den luften som blir suget inn, blir rengjort i fettfilteret og ledet ut i det fri igjennom et rørsystem.

**Merk:** Luften skal ikke ledes til rør som brukes til avgassene fra apparater som forbrenner gass eller andre brennstoffer (dette gjelder ikke for sirkulasjonsdriftsapparater).

- Dersom avtrekksluften skal føres igjennom en røyk- eller avgasskanal som ikke er i bruk, må det først innhentes tillatelse fra brannvesenet.
- Dersom avtrekksluften ledes gjennom ytterveggen, bør det brukes en teleskopisk veggboкс.

### Sirkulasjonsdrift



Den innsugde luften renses gjennom fettfilteret og et aktivkullfilter og føres tilbake til kjøkkenet.

**Merk:** For å binde lukt til sirkulasjonsdriften må du montere inn et aktivkullfilter. Se i prospektet eller spør fagforhandleren din for å få vite mer om hvordan du kan bruke apparatet i sirkulasjonsdrift. Det nødvendige tilbehøret får du i faghandelen, hos kundeservice eller i nettbutikken.

## Bli kjent med apparatet

Her kan du bli kjent med apparatet og få informasjon om tilbehøret.

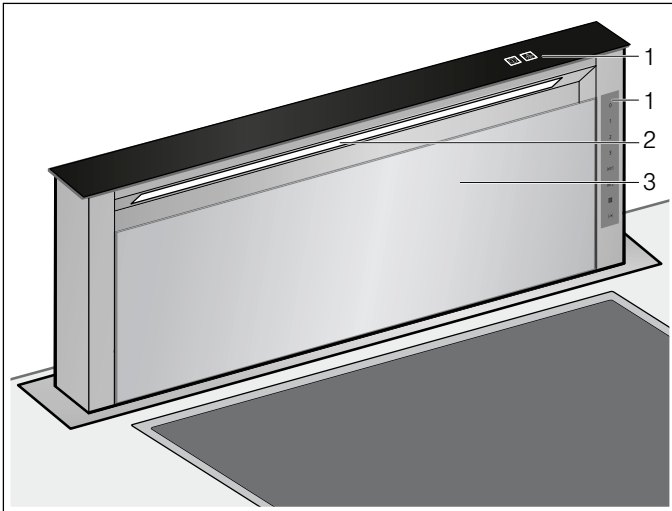

1	Betjeningspanel
2	Belysning
3	Filterdeksel

### Betjeningsfelt

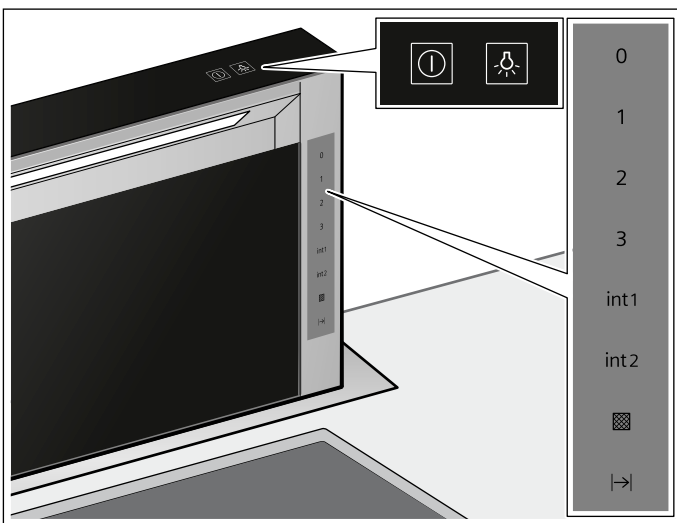

Symbol	Forklaring
⏻	Kjøre apparatet inn/ut, slå vifte på/av
0	Slå på vifte
1	Slå på vifetrinn 1
2	Slå på vifetrinn 2
3	Slå på vifetrinn 3
int1	Slå på intensivtrinn 1
int2	Slå på intensivtrinn 2
I->I	Slå på etterløpstid for viften
▣	Metningsindikator
💡	Slå belysningen på/av

## Før første gangs idriftsetting

Før du kan bruke det nye apparatet ditt, må du gjøre noen innstillinger.

### Første gangs bruk

#### Stille om display til sirkulasjonsdrift

Før bruk med sirkulasjon, må displayet til den elektroniske styringen omstilles tilsvarende:

1. Kontroller om ventilatoren er tilkoblet og avslått.
2. Trykk på ⏻.
3. Trykk på 0.
4. Trykk på ▣ i minst 3 sekunder.  
▣ blinker, og den elektroniske styringen er stilt om til sirkulasjon.

#### Stille om display til utluftsdrift

1. Kontroller om ventilatoren er tilkoblet og avslått.
2. Trykk på ⏻.
3. Trykk på 0.
4. Trykk på ▣ i minst 3 sekunder.  
▣ lyser, og den elektroniske styringen er stilt om til utlufting.

## Betjening av apparatet

Dette apparatet fungerer bare når det er kjørt helt ut.

**Merk:** Slå på damheten ved begynnelsen av kokingen og slå den av først noen minutter etter at du er ferdig å koke. Kjøkkendampen blir så bekjempet på mest virkningsfull måte.

### Inn-/utkjøring av apparatet

#### Advarsel – Fare for personskader!

Klemfare ved inn- og utkjøring av apparatet. Berør aldri området som beveger seg ved inn- eller utkjøring. Hold barn unna.

#### Advarsel – Fare for personskader!

Kokekar som er hensatt i apparatets bevegelsesområde, kan vippe. Varme væsker fra kokekarene kan føre til personskader. Sett aldri kokekar i apparatets bevegelsesområde.

**Merk:** Dersom apparatet blir koblet av strømmettet midlertidig, vil det automatisk senkes fullstendig ned.

#### Kjør ut apparatet

1. Fjern gjenstander fra apparatets bevegelsesområde.
2. Trykk på .  
Apparatet kjøres helt ut. Viften starter på trinn 2.  
Lyset slås på.

#### Kjøre inn apparatet

**Merk:** Filterdekselet må være helt lukket.

1. Fjern gjenstander fra apparatets bevegelsesområde.
2. Trykk på .  
Apparatet kjøres helt inn. Lys og vifte slås automatisk av.

### Innstilling av viften

**Merk:** Tilpass alltid vifteeffekten til de aktuelle omstendighetene. Ved kraftig utvikling av matos må du også velge et høyt viftetrinn.

#### Innkobling

Trykk på 1, 2 eller 3.

#### Utkobling

Trykk på 0.

### Intensivtrinn

Bruk intensivtrinnet ved spesielt sterk lukt- og damputvikling.

#### Innkobling

1. Trykk på int1.  
**Merk:** Intensivtrinnet er aktivt i ca. 7 minutter. Når tiden er utløpt, går apparatet tilbake til viftetrinn 3.
2. Trykk på int2.  
**Merk:** Intensivtrinnet er aktivt i ca. 7 minutter. Når tiden er utløpt, går apparatet tilbake til viftetrinn 3.









#### Utkobling

Trykk på 1, 2 eller 3.

Intensivtrinnet er avsluttet.

### Viftens etterløp

**Merk:** Dersom intensivtrinnet er aktivert, er etterløp for viften ikke tilgjengelig.

1. Trykk på  → .  
 og  samt viftetrinn 1 lyser. Viften fortsetter å gå på trinn 1 i 10 minutter etter utkobling og slår seg deretter automatisk av. Hvis lyset er slått på, slås også dette av når etterløpstiden er utløpt.
2. Trykk på  →  eller .  
Vifteetterløpet avsluttes før resten av etterløpstiden er ferdig.
3. Med en gang viften har sluttet å gå, trykker du på .  
Apparatet kjøres helt inn.

### Belysning

Du kan slå belysningen på og av uavhengig av ventilasjonen.

Trykk på .

## Rengjøring og vedlikehold

### ⚠ Advarsel – Forbrenningsfare!

Apparatet blir varmt under bruk. Vent med rengjøring til apparatet er avkjølt.

### ⚠ Advarsel – Fare for elektrisk støt!

Fuktighet som trenger inn, kan føre til elektrisk støt. Apparatet skal bare rengjøres med en fuktig klut. Før rengjøring må nettstøpselet trekkes ut, eller sikringen tas ut i sikringskapet.

### ⚠ Advarsel – Fare for elektrisk støt!

Fuktighet som trenger inn, kan forårsake elektrisk støt. Bruk ikke høytrykksspyler eller dampstråle til rengjøringen.

### ⚠ Advarsel – Fare for personskader!

Komponenter inni apparatet kan ha skarpe kanter. Bruk vernehansker under installasjon av apparatet.

## Rengjøringsmiddel

De ulike overflatene kan ta skade hvis du bruker feil type rengjøringsmiddel. Det er derfor viktig å ta hensyn til opplysningene i tabellen. Bruk ikke

- sterke eller skurende rengjøringsmidler
- sterkt alkoholholdige rengjøringsmidler
- harde skureputer eller pussesvamper
- høytrykksspyler eller dampstråle

Vask nye svampkluter grundig før bruk.

Følg alle anvisninger og advarsler som følger med rengjøringsmidlet.

Område	Rengjøringsmiddel
Rustfritt stål	Varmt såpevann: Rengjør med en oppvaskklut og tørk av med en myk klut. Rengjør edelstålflater bare i sliperetningen. Hos kundeservice eller i en faghandel får du kjøpt spesielle rengjøringsmidler for rustfritt stål. Påfør rengjøringsmidlet i et tynt lag med en myk klut.
Lakkerte flater	Varmt såpevann: Rengjør med en fuktet oppvaskklut og tørk av med en myk klut. Bruk ikke stålpuss for betjeningselementene.
Aluminium og plast	Glassrens: Rengjør med en myk klut.
Glass	Glassrens: Rengjør med en myk klut. Ikke bruk glasskrape.
Betjeningselementer	Varmt såpevann: Rengjør med en fuktet oppvaskklut og tørk av med en myk klut. Fare for elektrisk støt på grunn av fuktighet som trenger inn. Fare for skader på elektronikken på grunn av fuktighet som trenger inn. Rengjør aldri betjeningselementer med en våt klut. Bruk ikke stålpuss for betjeningselementene.

## Indikasjon for mettetthet

Når metallfettfilterene eller kullfilterene er mettet, lyser eller blinker det tilsvarende symbolet:

- **Metallfettfilter:**  lyser
- **Kullfilter:**  blinker

Nå bør du rengjøre metallfettfilterene eller skifte ut eller regnerere aktivtkullfilterene.

## Demontering av fettfilteret av metall

1. Trykk på ①.
2. Trykk på 0.
3. Vipp filterdekselet forover.

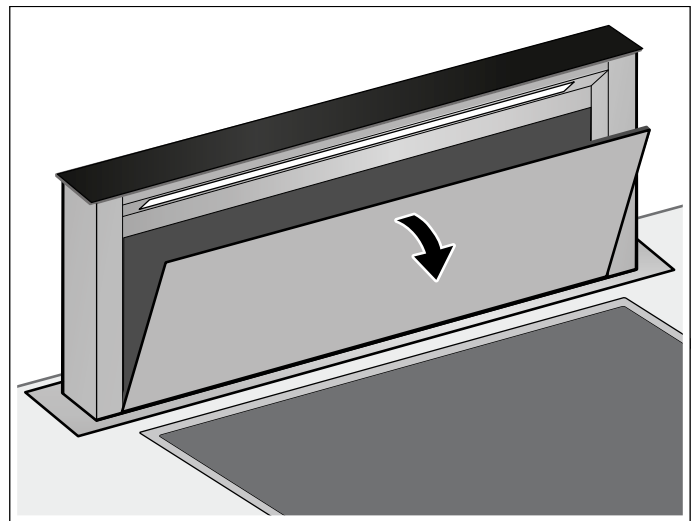

4. Ta filteret ut av føringen.

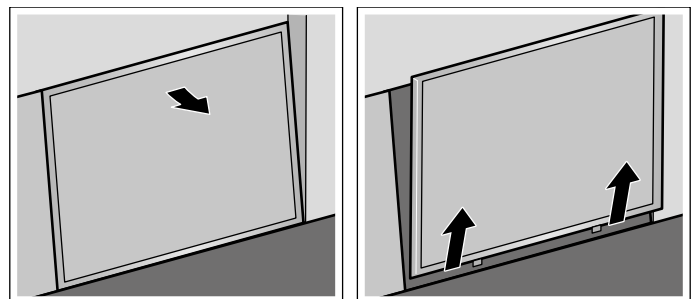

**Merk:** Det kan samle seg fett i filterholderen. Unngå at filterholderen holdes på skrå, slik at det drypper ned fett.

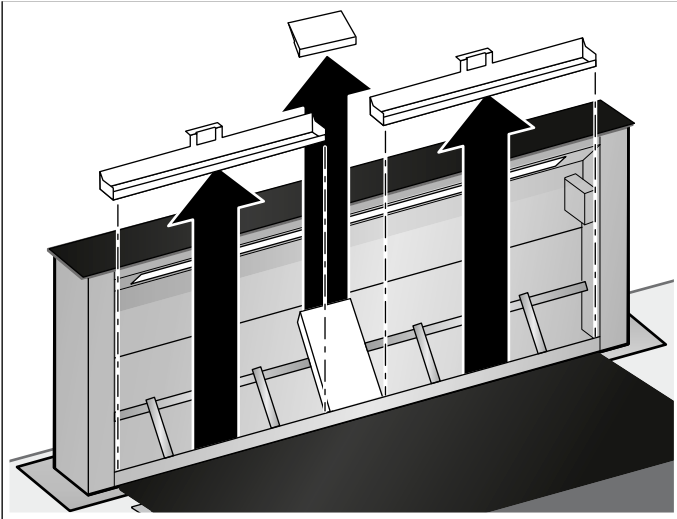
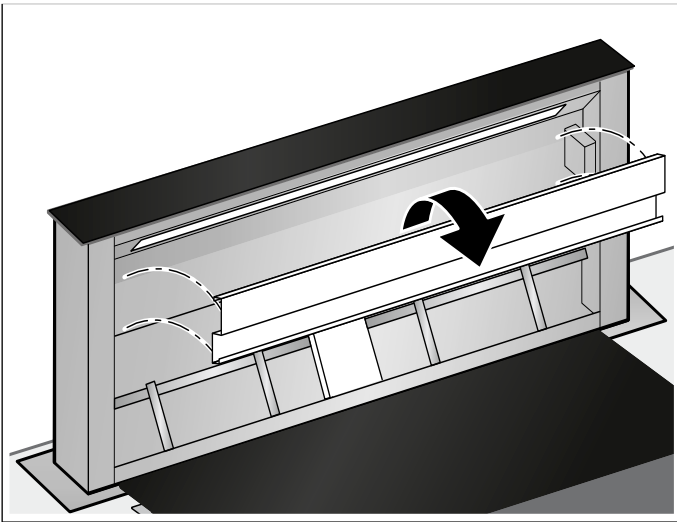
**5. Fjern oljeoppsamlingsbeholderen.****6. Fjern beskyttelsesplaten for å lette rengjøringen.**

7. Rengjør metallfettfilteret, oljeoppsamlingsbeholderen, beskyttelsesplaten og filterdekselet.
8. Etter at filtrene er demontert, rengjøres apparatet fra innsiden.

### Rengjøre metallfettfilteret og oljeoppsamlingsbeholderen

#### **⚠ Advarsel – Fare for brann!**

Fettavleiringene i fettfilteret kan antennes.

**Rengjør fettfilteret minst én gang i måneden.**

Bruk aldri apparatet uten fettfilter.

#### **Merknader**

- Ikke bruk rengjøringsmidler som er aggressive eller som inneholder syre eller lut.
- Ved rengjøring av metall fettfilter må også opphengingen av metall fettfilteret rengjøres med en fuktig klut.
- Metall fettfilterne kan rengjøres i oppvaskmaskin eller med hånd.

### I oppvaskmaskinen:

**Merk:** Ved vask i oppvaskmaskin kan det oppstå lett misfarging. Dette har ingen innflytelse på funksjonen til metall fettfilteret.

- Ikke vask sterkt smusset metall fettfilter sammen med annen oppvask.
- Sett metall fettfilteret løst inn i oppvaskmaskinen. Metall fettfilteret må ikke bli inneklemmt.

### Med hånd:

**Merk:** Ved hardnakkert smuss kan det brukes et spesielt fettløsningsmiddel. Dette kan bestilles via Online-Shop.

- Metall fettfilterne kan bløtes opp i varmt oppvaskvann.
- For rengjøring brukes en børste og filterne må deretter skylles godt.
- La metall fettfilterne dryppe av.

### Montering av fettfilter av metall

1. Sett inn oljeoppsamlingsbeholderen.
2. Sett inn metallfettfilteret.

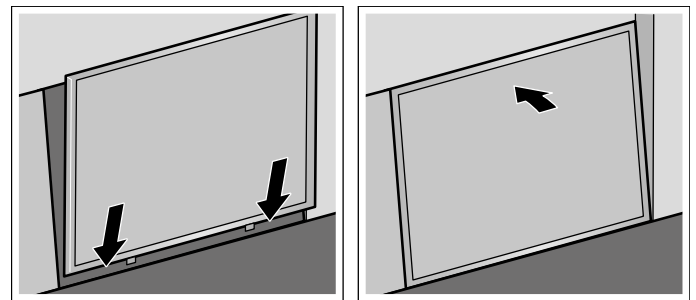

3. Klapp igjen filterdekselet.

### Demontering av aktivkullfiltrene (bare ved sirkulasjonsdrift)

Regenerer eller bytt kullfiltrene regelmessig for å unngå lukt. Følg også med på metningsindikatorerne på apparatet for å vite når de skal skiftes.

Kullfiltrene bør regenereres eller byttes senest annenhver måned.

1. Demonter metallfettfilteret.
2. Fjern gitteret og metallfettfilteret.

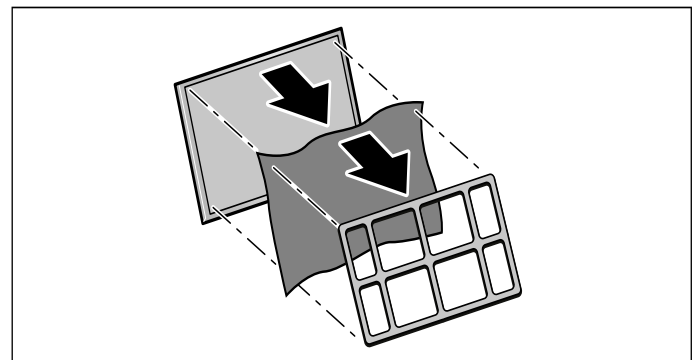

## Regenerere aktivkullfilter

Regenerer eller bytt kullfiltrene regelmessig for å unngå lukt. Følg også med på metningsindikatorerne på apparatet for å vite når de skal skiftes.

Kullfiltrene bør regenereres eller byttes senest annenhver måned.

### Advarsel – Fare for brann!

Kullfiltre som ikke er regenererbare, kan ta fyr i stekeovnen. Kullfiltre som ikke er regenererbare, må aldri regenereres. Det er kun regenererbare kullfiltre som kan regenereres.

**Merk:** Regenererbare kullfiltre kan regenereres inntil ti ganger.

**Merk:** Når kullfilteret regenereres, kan det dannes lukt. Påse at rommet er godt ventilert, og åpne et vindu ved behov.

**Merk:** Regenererbare sirkulasjonsfiltre kan skades hvis de faller ned. Skadene er ikke alltid synlige utenpå. Kast og erstatt regenererbare sirkulasjonsfiltre som har falt ned.

### Obs!

Fare for skader på grunn av fuktighet som trenger inn i kullfilteret. Kullfiltre må aldri vaskes i oppvaskmaskin eller rengjøres med våt klut.

1. Hvis kullfilteret ikke kan regenereres flere ganger, bestiller du et nytt regenererbart kullfilter.
2. Varm kullfilteret i den forvarmede stekeovnen på 100 °C i 1 time med sirkulasjon.
3. La kullfilteret avkjøles.

## Sette inn aktivkullfilteret

1. Legg kullfilteret på metallfettfilteret.
2. Fest kullfilteret med gitteret.

## Tilbakestille metningsindikatoren

Når du har rengjort eller skiftet ut de aktuelle filtrene, skal metningsindikatoren tilbakestilles, slik at symbolene slutter å blinke.

1. Påse at ventilatoren er slått på.
2. Trykk på  i ca. 3 sekunder.

Metningsindikatorerne er tilbakestilt.

## Hva kan du gjøre ved feil?

Ofte kan du lett fjerne feil selv. Vær oppmerksom på de følgende henvisningene før du ringer kundeservicen.

### Advarsel – Fare for elektrisk støt!

Ukyndige reparasjoner er farlig. Reparasjoner og skifte av skadde tilkoblingsledninger må kun utføres av servicetekniker som har fått opplæring av oss. Er apparatet defekt, må du trekke ut kontakten eller slå av sikringen i sikringskasset. Kontakt kundeservice.

### LED-lys

Defekte LED-lys kan bare byttes ut av produsenten, produsentens kundeservice eller en godkjent fagperson (elektriker).

### Hvis vann trenger inn i apparatet

Hvis vann trenger inn i apparatet mens du lager mat eller rengjør, går du frem på følgende måte:

1. Slå av apparatet.
2. Åpne underskapet og tørk opp vannet som kommer ut.
3. La apparatet stå avslått i ett døgn. Når den tiden er gått, kan apparatet brukes igjen uten begrensninger.

## Feiltabell

Feil	Mulig årsak	Løsning
Apparatet fungerer ikke	Støpselet er ikke satt inn	Koble apparatet til strømmettet
	Strømbrudd	Kontroller om et annet kjøkkenapparat fungerer.
	Sikringen er defekt.	Kontroller i sikringskasset om sikringen til apparatet er i orden.
Apparatet kjører ikke inn.	Filterlokk ikke lukket.	Lukk filterlokket helt.
Apparatet går verken ut eller inn.	Sikringen i sikringsboksen er defekt.	Ta kontakt med kundeservice.
Tastebelysningen fungerer ikke.	Styreenheten er defekt.	Ta kontakt med kundeservice.
Belysningen fungerer ikke.	LED-lampene er defekte.	Ta kontakt med kundeservice.
I displayet blinker  eller .?	Fettfilteret eller kullfilteret er mettet.	Rengjør filteret eller bytt kullfilter. → "Rengjøring og vedlikehold" på side 30



## Kundeservice

Ved kontakt med kundeservice må du oppgi produktnummer (E-nr.) og produksjonsnummer (FD-nr.), slik at vi kan hjelpe deg best mulig. Typeskiltet med numrene finner du foran på apparatet, under benkeplaten.

For at du ikke skal behøve å lete lenge når du trenger disse numrene, kan du føre opp opplysningene for apparatet og telefonnummeret til kundeservice her.

E-nr.	FD-nr.
<b>Kundeservice</b> 	

Vær oppmerksom på at besøk av kundeservicetekniker ikke er kostnadsfritt dersom det er snakk om feil bruk av apparatet. Dette gjelder også i garantitiden.

Kontaktadressene til alle land finnes i den vedlagte fortegnelsen over kundeservice.

### Reparasjonsoppdrag og rådgivning ved feil

**N** 22 66 06 00

Ha tiltro til produsentens kompetanse. Dette garanterer deg at reparasjonen blir utført av kompetente serviceteknikere som har originale reservedeler til ditt apparat.

## Tilbehør

Tilbehør	Bestillingsnummer
Tilbehørssett for utlufting - basisutstyr	LZ29IDP00

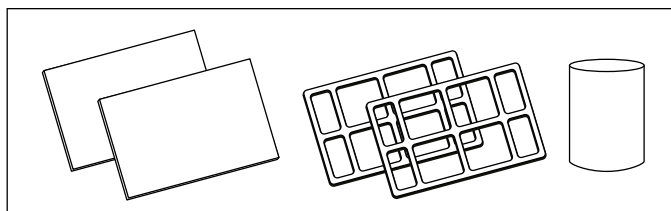



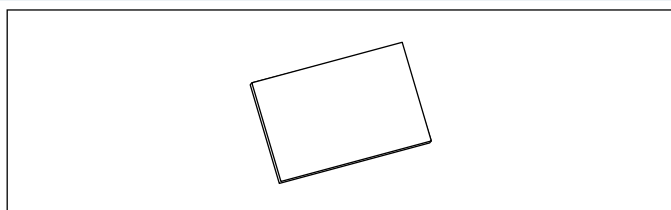



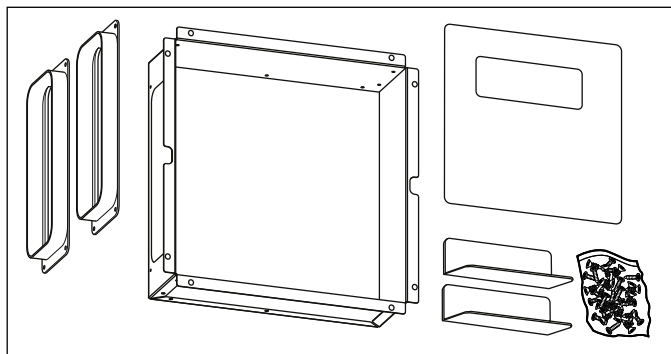

Kullfilter - reservefilter	LZ29IDQ00
----------------------------	-----------



Installasjonssett for fjernstyring	LZ29IDM00
------------------------------------	-----------



# Innehållsförteckning

	<b>Bestämmelser för användningen</b> . . . . .	<b>34</b>
	<b>Viktiga säkerhetsanvisningar!</b> . . . . .	<b>35</b>
	<b>Återvinning</b> . . . . .	<b>36</b>
	Spara effekt . . . . .	36
	Återvinning . . . . .	36
	<b>Olika arbetssätt</b> . . . . .	<b>37</b>
	Frånluftsdrift . . . . .	37
	Cirkulationsdrift . . . . .	37
	<b>Lär dig enheten</b> . . . . .	<b>37</b>
	Kontroller . . . . .	37
	<b>Före första användning</b> . . . . .	<b>38</b>
	Första användningen . . . . .	38
	<b>Använda maskinen</b> . . . . .	<b>38</b>
	Köra ut/in enheten . . . . .	38
	Ställa in fläkten . . . . .	38
	Intensivläge . . . . .	39
	Eftergångstid . . . . .	39
	Belysning . . . . .	39
	<b>Rengöring och skötsel</b> . . . . .	<b>39</b>
	Mättnadsindikator . . . . .	40
	Återställa filterindikeringen . . . . .	41
	<b>Hur åtgärda fel?</b> . . . . .	<b>42</b>
	<b>Service</b> . . . . .	<b>42</b>
	<b>Tillbehör</b> . . . . .	<b>43</b>

Utförligare information om produkter, tillbehör, reservdelar och service hittar du på Internet: [www.siemens-home.bsh-group.com](http://www.siemens-home.bsh-group.com) och onlineshop: [www.siemens-home.bsh-group.com/eshops](http://www.siemens-home.bsh-group.com/eshops)

## Bestämmelser för användningen

Läs bruksanvisningen noggrant. Det är viktigt för att du ska kunna använda enheten säkert och på rätt sätt. Spara bruks- och monteringsanvisningen för framtida bruk och eventuella kommande ägare.

En säker användning kan bara garanteras om spisfläkten monteras på fackmässigt sätt och i enlighet med monteringsanvisningen. Installatören ansvarar för en felfri funktion på platsen.

Enheten är endast avsedd för normalt hemmabruk. Den får inte användas utomhus. Håll enheten under uppsikt vid användning. Tillverkaren ansvarar inte för skador som uppkommer på grund av olämplig eller felaktig användning.

Skåpet är avsett att användas på en nivå upp till högst 2000 meter över havet.

Följ gällande föreskrifter och lagar (t.ex. byggnorm) för evakuering.

Barn under 8 år och personer med begränsade fysiska, sensoriska eller mentala färdigheter, eller som saknar erforderliga erfarenheter eller kunskaper, får endast använda enheten under överinseende av en annan person som ansvarar för säkerheten eller om de får lära sig hur man använder enheten säkert och vilka risker som finns.

Låt inte barn leka med enheten. Barn som ska rengöra eller använda enheten bör vara över 15 år, och då endast under uppsikt.

Barn under 8 år bör hållas på avstånd från både enheten och anslutningskabeln.

Kontrollera enheten efter upppackning. Anslut inte enheten om den har transportskador.

Enheten är inte avsedd för användning med extern timer eller fjärrkontroll.

## Viktiga säkerhetsanvisningar!

### Varning – Kvävningrisk!

Förpackningsmaterial är farligt för barn. Låt aldrig barn leka med förpackningsmaterialet.

### Varning – Livsfara!

Förbränningsgaser som sugts tillbaka kan orsaka förgiftning.

Sörj alltid för en god lufttillförsel om enheten körs i frånluftsdrift i närheten av en eldstad som utnyttjar inomhusluften.

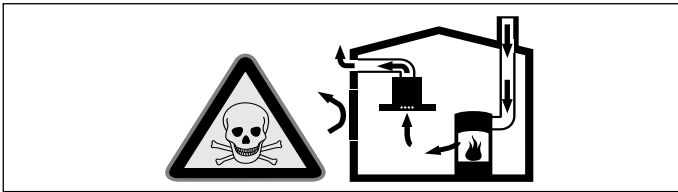

Eldstäder som är beroende av rumsluft (t.ex. värmeapparater som drivs med gas, olja, ved eller kol, genomströmningsapparater, varmvattenberedare) tar sin förbränningsluft ur det utrymme där enheten är installerad och leder ut avgaserna i det fria via en avgasanläggning (t.ex. skorsten).

När en köksfläkt är igång dras rumsluften från köket och intilliggande rum - om tillräcklig tilluft saknas uppstår undertryck. Giftiga gaser sugas då tillbaka från skorstenen eller utloppsschaktet och in i bostadens rum.

- Därför måste man se till att det finns tillräckligt med tilluft.
- Enbart ett ventilationsgaller för till-/frånluft säkerställer inte att gränsvärdena upprätthålls.

Säker drift är möjlig endast om undertrycket i det rum där eldstaden befinner sig inte överskrider 4 Pa (0,04 mbar). Detta uppnår du genom att låta den luft som krävs för förbränningen strömma till genom öppningar som inte går att stänga, t.ex. dörrar, fönster, genom ventilationsgaller för tilluft/frånluft eller med hjälp av andra tekniska åtgärder.

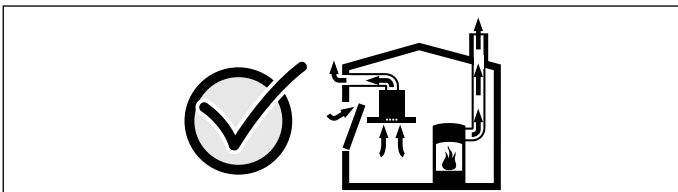

Rådgör i varje enskilt fall med lokalt ansvarig sotare, som kan bedöma husets

ventilationssystem i sin helhet och föreslå lämpliga åtgärder för ventilationen.

Om köksfläkten körs enbart med cirkulationsdrift, kan den användas utan begränsningar.

### Varning – Brandrisk!!

- Fettavlagringar i filtren kan börja brinna. Rengör enheten enligt beskrivningen. Håll rengöringsintervallen. Använd aldrig enheten utan filter.
- Fettavlagringar i filtret kan börja brinna. **Rengör filtret minst en gång i månaden.** Använd aldrig enheten utan filter.
- Aktiva kolfilter som inte är regenererbara kan fatta eld i ugnen. Regenerera aldrig aktiva kolfilter som inte är regenererbara. Regenerera bara aktiva kolfilter som är regenererbara.
- Avlagringar i fettfiltret kan antändas. Använd aldrig öppen eld i närheten av enheten (t.ex. flambering). Produkten får endast monteras i närheten av eldstad för fasta bränslen (t.ex. trä eller kol) om eldstaden har ett slutet, ej avtagbart lock. Den får inte ge ifrån sig gnistor.
- Varma oljor och fetter kan snabbt börja brinna. Lämna aldrig varma oljor och fetter utan uppsikt. Släck inte elden med vatten. Slå av kokzonen. Kväv elden med ett lock, brandfilt eller liknande.
- Gaskokplattor utan kokkärl blir snabbt mycket varma om de är igång. En fläktenhet som hänger över en sådan platta kan skadas eller fatta eld. Starta inte gaskokplattor utan kokkärl.
- Har du flera brännare igång samtidigt, så blir det väldigt varmt. Fläkten kan bli skadad eller börja brinna. Fläkten är bara avsedd för gashällar som inte överskrider följande värden.
  - max. 5 brännare
 Fläkten är bara avsedd för 75 cm-gashällar som inte överskrider följande värden.
  - Maxeffekt totalt: 11,9 kW
  - Maxeffekt bakre hälldel, totalt: 4,7 kW
  - Maxeffekt wok: 4,2 kW
 Fläkten är bara avsedd för 90 cm-gashällar som inte överskrider följande värden.
  - Maxeffekt totalt: 13,7 kW
  - Maxeffekt bakre hälldel, totalt: 4,7 kW
  - Maxeffekt wok: 6 kW

### Varning – Risk för brännskador!

Komponenterna blir mycket varma när enheten är i drift. Vidrör aldrig heta komponenter. Håll barn på avstånd.

**⚠ Varning – Skaderisk!**

- En del komponenter inuti enheten har vassa kanter. Bär alltid skyddshandskar.
- Föremål som placeras på fläkten kan falla ner. Ställ aldrig föremål på fläkten.
- LED-lampornas ljus är mycket skarpt och kan skada ögonen (riskgrupp 1). Titta inte längre än 100 sekunder direkt in i påslagna LED-lampor.
- Klämrisk när du kör in och ut enheten. Sträck dig aldrig in i den rörliga delen när du kör in och ut enheten. Håll barnen borta.
- Kokkärl som står i enhetens rörelseområde kan välta. Utströmmande het vätska kan orsaka skador. Placera aldrig kokkärl i enhetens rörelseområde.
- Kärl och håll blir väldigt heta. Sträck dig aldrig över het håll eller heta kärl.

**⚠ Varning – Risk för stötar!**

- En trasig enhet innebär risk för stötar. Slå aldrig på en trasig enhet. Dra ur sladden eller slå av säkringen i proppskåpet. Kontakta service!
- Reparationer som inte är fackmässigt gjorda är farliga. Det är bara servicetekniker utbildade av tillverkaren som får göra reparationer och byta skadade anslutningar. Är enheten trasig, dra ur sladden eller slå av säkringen i proppskåpet. Kontakta service!
- Risk för stötar om fukt tränger in! Använd aldrig högtryckstvätt eller ångrengöring!

**Skadeorsaker****Obs!**

Risk för skador på grund av korrosion. Starta alltid enheten vid matlagning, för att undvika kondens. Kondens kan orsaka korrosion.

Risk för skador om väta tränger in i elektroniken. Rengör aldrig manöverorganen med våt trasa.

Ytskada på grund av felaktig rengöring. Ytorna av rostfritt stål ska rengöras i slipriktningen. Använd inte rengöringsmedel för rostfritt stål till kontrollpanelen.

Starka eller slipande rengöringsmedel kan orsaka ytskador. Använd aldrig starka eller slipande rengöringsmedel.

Föremål som står på enheten kan skada hållen när du kör in eller ut enheten. Ställ inga föremål på enhetens rörliga delar.

**Återvinning**

Enheten är mycket energieffektiv. Här finns tips på hur du sparar effekt när du använder enheten samt hur du skrotar enheten när den är uttjänt.

**Spara effekt**

- Se till så att det finns tillräckligt med tilluft vid matlagningen så fungerar fläkten tyst och effektivt.
- Anpassa fläktläget till osmängden. Använd bara intensivläget när det verkligen behövs. Lägre fläktläge ger lägre effektförbrukning.
- Öka fläktläget direkt när det börjar osa. Om oset spridit sig i köket måste du ha på fläkten längre.
- Slå av fläkten när den inte behövs längre.
- Slå av belysningen när den inte behövs längre.
- Rengör resp. byt filter med angivet intervall så att du får bibehållen ventilationseffekt och undviker brandrisk.
- Locket på, så minskar du matos och kondens.

**Återvinning**

Släng förpackningen i återvinningen.



Denna enhet är märkt i enlighet med det europeiska direktivet 2012/19/EU om avfall som utgörs av eller innehåller elektroniska produkter (waste electrical and electronic equipment - WEEE).

Direktivet anger ramarna för inom EU giltigt återtagande och korrekt återvinning av uttjänta enheter.

## Olika arbetssätt

### Frånluftsdrift



Matoset sugs upp i och rengörs av fettfiltren, och leds sedan ut i det fria via ett kanalsystem.

**Anvisning:** Luften får inte mynna ut i skorstengång för rökgaser från enheter eldade med gas eller andra bränslen (gäller inte cirkulationsenheter).

- Evakuering via rök- eller skorstengång som inte är i bruk kräver sotningsgodkännande.
- Ska evakueringen gå genom yttervägg, använd anslutningslåda mot mur.

### Cirkulationsdrift







Utsugsluften blir renad genom fettfiltret av metall och ett aktivt kolfilter och går i retur tillbaka till köket.

**Anvisning:** Du måste sätta i ett aktivt kolfilter som tar bort matoset vid cirkulationsdrift. De olika cirkulationsalternativen hittar du i dokumentationen, annars frågar du återförsäljaren. Tillbehören du behöver går att beställa hos din återförsäljare, service eller i onlinebutiken.

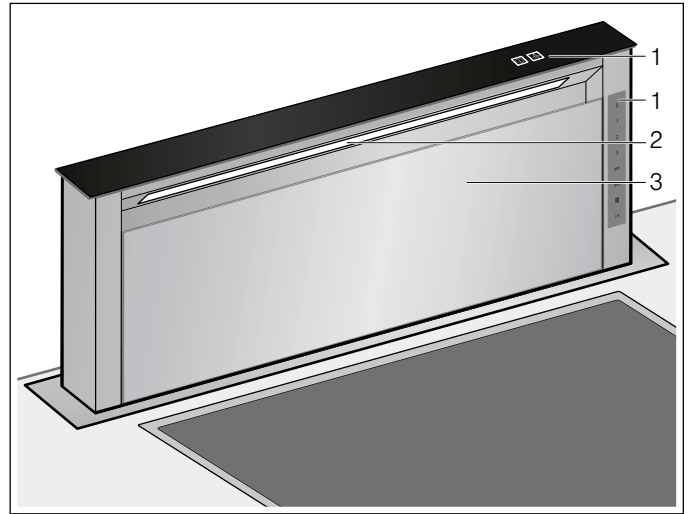
## Lär dig enheten

Avsnittet lär dig din enhet och ger dig information om tillbehör.



-  1 Kontroller
-  2 Belysning
-  3 Filterskydd

### Kontroller

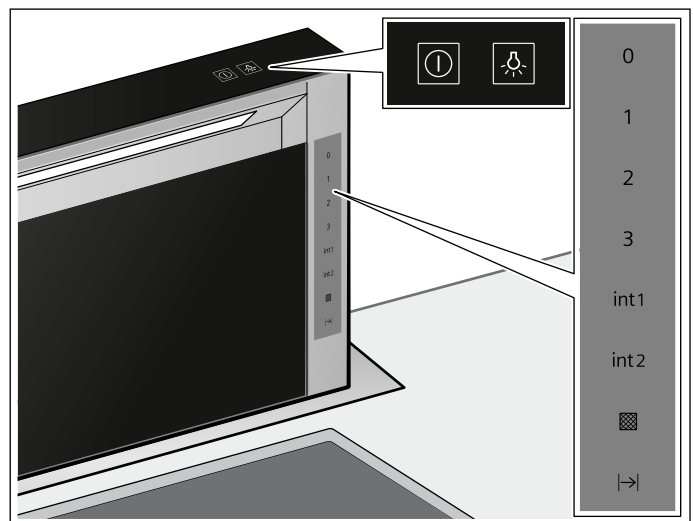

Symbol	Kommentar
	Kör in/ut enheten, slå på/av fläkten
0	Slå av fläkten
1	Slå på fläktläge 1
2	Slå på fläktläge 2
3	Slå på fläktläge 3
int1	Slå på intensivläge 1
int2	Slå på intensivläge 2
	Slå på eftergångsläge
	Filterindikering
	Slår på/av belysningen



## Före första användning

Du måste göra ett par inställningar innan du kan använda enheten:



### Första användningen

#### Ställa om displayen till cirkulationsdrift

Ska du köra fläkten med kolfilter, så måste du slå om displayen till elektroniken:

1. Kontrollera om fläkten är ansluten och av.
2. Tryck till på ①.
3. Tryck till på 0.
4. Tryck minst 3 sekunder på .  
 blinkar och den elektroniska styrningen är omkopplad till cirkulationsluftdrift.

#### Ställa om displayen till evakuering

1. Kontrollera om fläkten är ansluten och av.
2. Tryck till på ①.
3. Tryck till på 0.
4. Tryck minst 3 sekunder på .  
 lyser och den elektroniska styrningen slår om till evakuering.

## Använda maskinen

Enheten fungerar bara när den är utdragen helt.

**Anvisning:** Starta fläkten när du startar tillagningen och stäng av den ett par minuter efter det att maten är klar. På så vis får du bort matoset effektivt.

### Köra ut/in enheten

#### Varning – Risk för personskador!!

Klämrisk när du kör in och ut enheten. Sträck dig aldrig in i den rörliga delen när du kör in och ut enheten. Håll barnen borta.

#### Varning – Skaderisk!

Kokkäril som står i enhetens rörelseområde kan välta. Utströmmande het vätska kan orsaka skador. Placera aldrig kokkäril i enhetens rörelseområde.

**Anvisning:** Blir enheten hastigt strömlös, så åker den in helt.

#### Köra ut enheten

1. Ta bort föremål på enhetens rörliga delar.
2. Tryck till på ①.  
Enheten åker ut helt. Fläkten går igång på fläktläge 2. Belysningen är tänd.

#### Köra in enheten

**Anvisning:** Filterskyddet ska vara stängt ordentligt.

1. Ta bort föremål på enhetens rörliga delar.
2. Tryck till på ①.  
Enheten åker in helt. Belysning och fläkt slår av automatiskt.

### Ställa in fläkten

**Anvisning:** Anpassa effekten efter aktuell miljö. Kraftigare rökutveckling kräver en högre fläkthastighet.

#### Slå PÅ

Tryck till på 1, 2 eller 3.

#### Slå AV

Tryck till på 0.

## Intensivläge

Intensivläget kan användas om det luktar och osar mycket.

### Slå PÅ

- Tryck till på int1.  
**Anvisning:** Intensivläget är igång ca 7 minuter. Enheten återgår till fläktläge 3 när tiden går ut.
- Tryck till på int2.  
**Anvisning:** Intensivläget är igång ca 7 minuter. Enheten återgår till fläktläge 3 när tiden går ut.

### Slå AV

Tryck till på 1, 2 eller 3.  
Intensivläget slår av.

## Eftergångstid

**Anvisning:** Du kan inte välja fläktergång när intensivläget är på.

- Tryck till på I→I.  
⓪ och I→I samt fläktläge 1 lyser. Fläkten fortsätter att gå i ytterligare 10 minuter på fläktläge 1 och slår sedan av automatiskt. Är belysningen på, så slår den också av när eftergångstiden går ut.
- Tryck till på I→I eller ⓪.  
Fläktergången slår av innan eftergångstiden går ut.
- Tryck till på ⓪ när fläktergången slår av.  
Enheten åker in helt.

## Belysning

Belysningen går att slå på och av även när fläkten av.  
Tryck till på ⓪.

## Rengöring och skötsel

**⚠ Varning – Risk för brännskador!**  
Enheten blir het vid användning. Låt enheten svalna före rengöring.

**⚠ Varning – Risk för elstötar!**  
Inträngande fukt kan orsaka elstöt. Rengör enheten med fuktad trasa. Innan rengöringen ska nätkontakten dras ur, alternativt säkring i säkringskåpet slås ifrån.

**⚠ Varning – Risk för stötar!**  
Risk för stötar om fukt tränger in! Använd aldrig högtryckstvätt eller ångrengöring!

**⚠ Varning – Skaderisk!**  
En del komponenter inuti enheten har vassa kanter. Bär alltid skyddshandskar.

## Rengöringsmedel

Följ anvisningarna i tabellen, så skadar du inte de olika ytorna genom att använda fel rengöringsmedel. Använd

- inga skarpa eller skurande rengöringsmedel,
- inga starka, alkoholhaltiga rengöringsmedel,
- inga hårda disksvampar eller svinto,
- inte högtryckstvätt eller ångrengöring.

Skölj ur nya disktrasor noga innan du använder dem.

Följ anvisningarna och varningarna till rengöringsmedlen.

Område	Rengöringsmedel
Rostfritt	Varmt vatten och diskmedel: Rengör med disktrasa och eftertorka med mjuk trasa. Rengör bara de rostfria ytorna i slipriktningen. Service och återförsäljarna har specialmedel för rostfritt. Lägg på medlet mycket tunt med mjuk trasa.
Lackerade ytor	Varmt vatten och diskmedel: Rengör med fuktad disktrasa och eftertorka med mjuk trasa. Använd inte rengöringsmedel för rostfritt.
Aluminium och plast	Fönsterputs: rengör med mjuk trasa.
Glas	Fönsterputs: rengör med mjuk trasa. Använd inte glasskrapa.
Kontroller	Varmt vatten och diskmedel: Rengör med fuktad disktrasa och eftertorka med mjuk trasa. Risk för elstötar om väta tränger in. Risk för skador om väta tränger in i elektroniken. Rengör aldrig kontrollerna med våt trasa. Använd inte rengöringsmedel för rostfritt.

## Mättnadsindikator

Är metallfiltren eller det aktiva kolfiltret smutsiga, så lyser eller blinkar respektive symbol:

- **Metallfilter:**  lyser
- **Aktivt kolfilter:**  blinkar

Rengör metallfiltren resp. byt eller regenerera det aktiva kolfiltret på en gång.

## Ta ut metallfettfiltret

1. Tryck till på ①.
2. Tryck till på 0.
3. Fäll filterskyddet framåt.

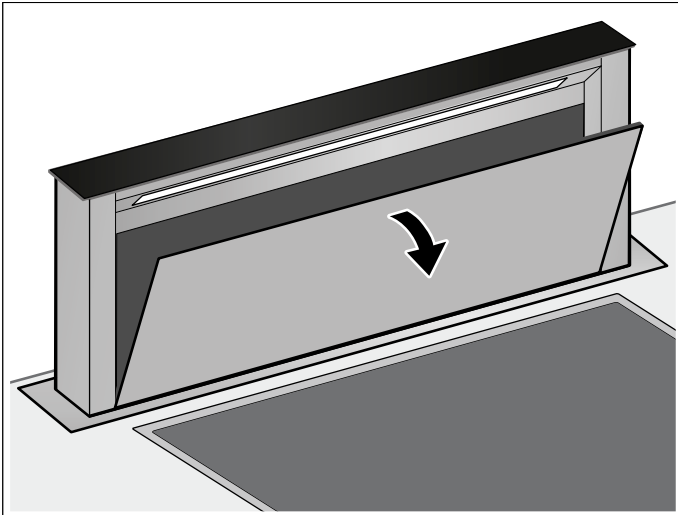

4. Ta ut filtret ur styrningen.

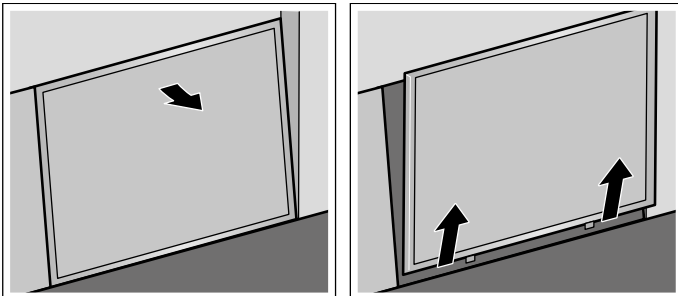

**Anvisning:** Det kan bli fettansamling nedtill i filterhållaren. Håll aldrig filterhållaren vågrätt, så undviker du droppande fett.

5. Ta bort oljeuppsamlingen.

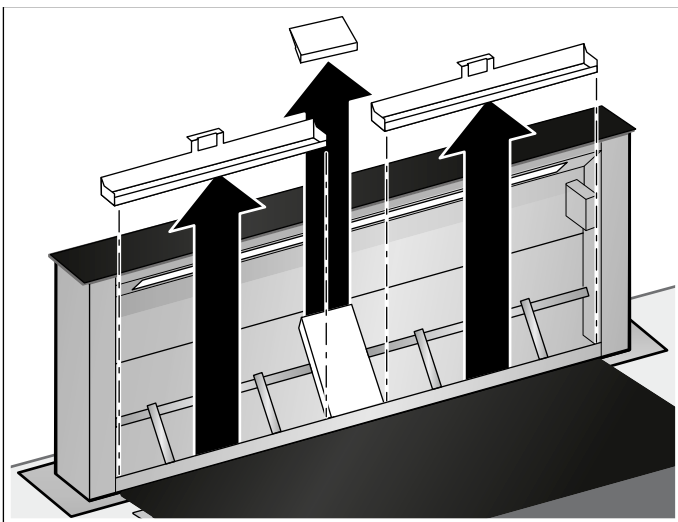

6. Ta bort skyddsplåten för smidigare rengöring.

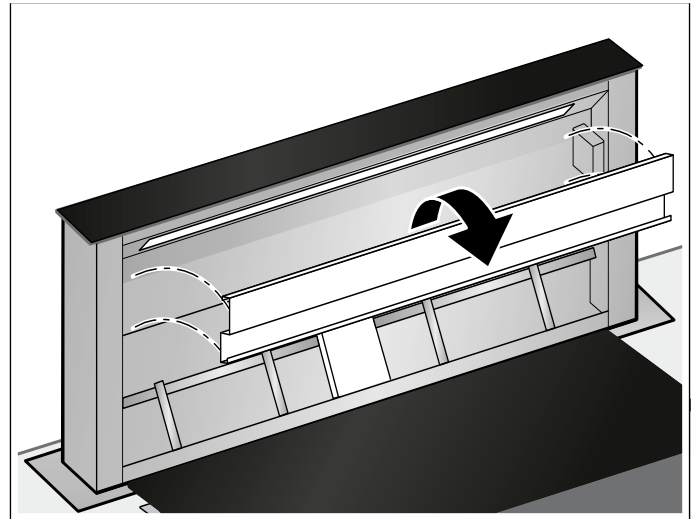

7. Rengör metallfiltret, oljeuppsamlingen, skyddsplåten och filterskyddet.
8. När du tagit ur filtret kan du passa på och rengöra enheten inuti.

## Rengöra metallfiltret och oljeuppsamlingen

### Varning – Brandrisk!!

Fettavlagringar i filtret kan börja brinna.

**Rengör filtret minst en gång i månaden.**

Använd aldrig enheten utan filter.

### Anvisningar

- Använd inga starka rengöringsmedel eller medel som innehåller syra eller lut.
- I samband med att metallfettfiltren rengörs bör även fästet för filtren inuti fläkten rengöras med en fuktig trasa.
- Metallfettfiltren kan rengöras i diskmaskin eller för hand.

### I diskmaskin:

**Anvisning:** Metallen kan missfärgas något vid rengöring i diskmaskin. Detta påverkar inte filtrens funktion.

- Diska inte kraftigt nedsmutsade metallfettfilter tillsammans med annat porslin.
- Låt metallfettfiltret ligga löst inne i diskmaskinen. Kläm inte fast metallfettfilter i diskmaskinen.

### För hand:

**Anvisning:** Om smutsen inte vill lossna finns ett speciellt fettlösande medel. Detta kan beställas via vår Online-Shop.

- Låt först metallfettfiltren ligga i blöt i hett diskvatten.
- Borsta dem därefter ordentligt rena och skölj noga av dem.
- Låt filtren droptorka.



## Sätta tillbaka metallfettfiltret

1. Sätt i oljeuppsamlingen.
2. Sätt i metallfiltret.

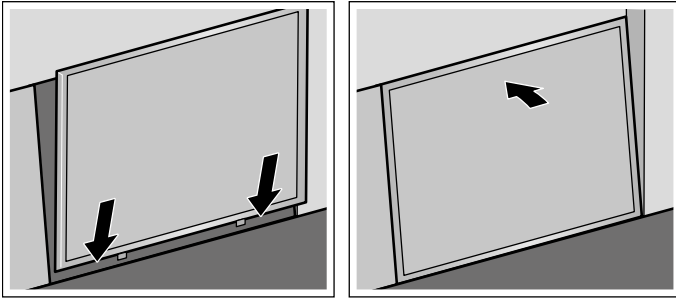

3. Fäll in filterskyddet.

## Ta ur det aktiva kolfiltret (gäller bara cirkulationsdrift)

Du måste regenerera eller byta de aktiva kolfiltren regelbundet för att hålla bort oset. Håll även koll på enhetens filterindikering.

Du måste regenerera eller byta aktiva kolfilter minst varannan månad.

1. Ta ur metallfiltret.
2. Ta bort gallret och metallfiltret.

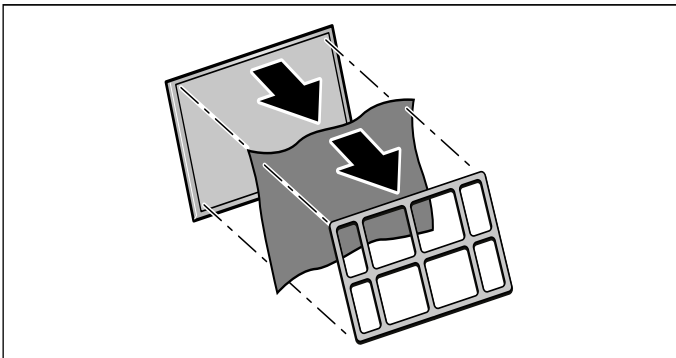

## Regenerera det aktiva kolfiltret

Du måste regenerera eller byta de aktiva kolfiltren regelbundet för att hålla bort oset. Håll även koll på enhetens filterindikering.

Du måste regenerera eller byta aktiva kolfilter minst varannan månad.

### **⚠ Varning – Brandrisk!!**

Aktiva kolfilter som inte är regenererbara kan fatta eld i ugnen. Regenerera aldrig aktiva kolfilter som inte är regenererbara. Regenerera bara aktiva kolfilter som är regenererbara.

**Anvisning:** Regenererbara aktiva kolfilter går att regenerera upp till 10 ggr.

**Anvisning:** Det kan lukta en del vid regenereringen av det aktiva kolfiltret. Se till så att rummet är välventilerat och öppna fönstret, om det behövs.

**Anvisning:** Regenererbara cirkulationsfilter kan bli skadade om de faller ned. Skadorna går inte alltid att se utvändigt. Omhänderta och byt regenererbara cirkulationsfilter som fallit ned.

### **Obs!**

Risk för skador om väta tränger in i det aktiva kolfiltret. Maskindiska eller våttorka aldrig aktiva kolfilter.

1. Går det aktiva kolfiltret inte längre att regenerera, beställ och sätt i nytt regenererbart, aktivt kolfilter.
2. Värm upp det aktiva kolfiltret i förvärmad ugn med varmluft på 100°C i 1 timme.
3. Låt det aktiva kolfiltret svalna.

## Sätta i det aktiva kolfiltret

1. Lägg det aktiva kolfiltret på metallfiltret.
2. Fixera det aktiva kolfiltret med gallret.

## Återställa filterindikeringen

Återställ filterindikeringen när du rengjort resp. bytt filtren, så att symbolen slutar blinka.

1. Se till så att fläkten är på.
2. Tryck ca 3 sekunder på .

Filterindikeringarna är återställda.

## ? Hur åtgärda fel?

Om fel har uppstått kan du ofta åtgärda dem lätt själv. Beakta nedanstående anvisningar innan du anlitar kundservice.

### ⚠ Varning – Risk för stötar!

Reparationer som inte är fackmässigt gjorda är farliga. Det är bara servicetekniker utbildade av tillverkaren som får göra reparationer och byta skadade anslutningar. Är enheten trasig, dra ur sladden eller slå av säkringen i proppskåpet. Kontakta service!

### LED-lampor

Det är bara tillverkaren, service eller behörig elektriker som får byta trasiga LED-lampor.

### Om det kommer in vatten

Kommer det in vatten när du lagar mat eller rengör, gör så här:

1. Slå av enheten.
2. Öppna underskåpet och torka upp vattnet.
3. Låt enheten vara av 24 timmar.  
Sedan kan du använda enheten igen utan begränsning.

## Felsökningstabell

Fel	Möjlig orsak	Åtgärd
Enheter fungerar inte	Kontakten sitter inte i	Anslut enheten till elnätet
	Strömavbrott	Kontrollera om andra köksmaskiner fungerar
	Trasig säkring	Kontrollera att säkringen till enheten är hel i proppskåpet
Enheter går inte igång.	Filterskyddet är inte stängt ordentligt.	Stäng filterskyddet ordentligt.
Enheter åker varken in eller ut.	Trasig elektroniksäkring.	Kontakta service.
Knappbelysningen fungerar inte.	Fel på styrenheten.	Kontakta kundservice.
Belysningen fungerar inte.	Lysdioderna är trasiga.	Kontakta service.
☒ eller ? blinkar på displayen.	Fettfiltret eller det aktiva kolfiltret är smutsigt.	Rengör eller byt aktivt kolfilter. → "Rengöring och skötsel" på sidan 39

## ☎ Service

Ange enhetens produktnummer (E-nr) och tillverkningsnummer (FD-nr) när du ringer, så att vi kan hjälpa dig snabbt och effektivt. Typskylten med numren hittar du framtill på enhetens hölje under bänkskivan.

För att du inte ska behöva leta, kan du skriva in uppgifterna om din enhet och telefonnumret till kundservice här.

E-nr.	FD-nr.
Kundservice ☎	

Tänk på att ett besök av servicetekniker, som har orsakats av felaktig användning, kostar pengar även under garantiperioden.

Olika länders kontaktuppgifter hittar du i bifogad förteckning över Serviceställen.

### Reparationsuppdrag och råd vid fel

S 0771 11 22 77  
local rate

Lita på tillverkarens kompetens. Då kan du vara säker på att reparationen blir gjord av en utbildad servicetekniker som kommer till dig med originalreservdelar till maskinen.

 **Tillbehör**

Tillbehör	Beställningsnummer
Cirkulationstillbehörssats - startsats	LZ29IDP00

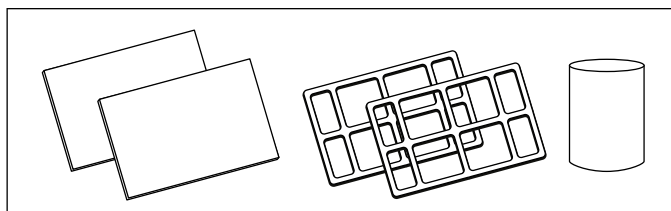

Aktivt kolfilter - reservfilter	LZ29IDQ00
---------------------------------	-----------

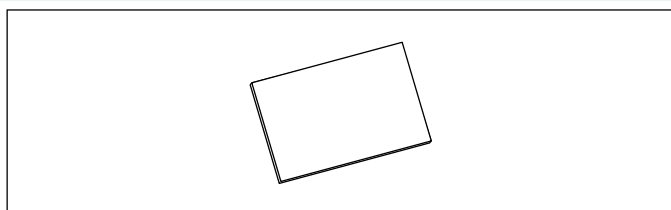

Fjärrinstallationsats	LZ29IDM00
-----------------------	-----------

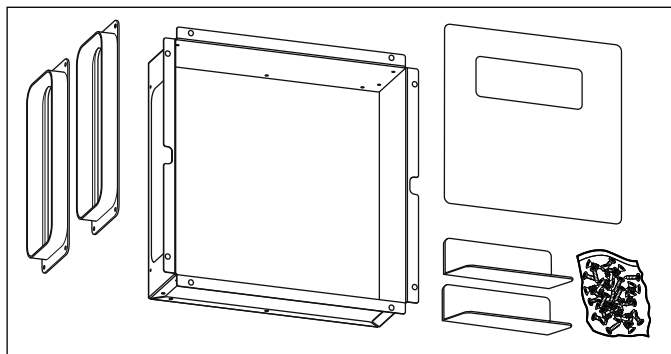

**BSH Hausgeräte GmbH**

Carl-Wery-Str. 34  
81739 München

GERMANY

Produceret af BSH Hausgeräte GmbH med varemærkelicens fra Siemens AG  
Valmistanut BSH Hausgeräte GmbH Siemens AG:n myöntämällä tavaramerkin käyttöluvalla  
Produsert av BSH Hausgeräte GmbH under Siemens AGs varemerkelisens  
Tillverkas av BSH Hausgeräte GmbH under varumärkeslicens från Siemens AG

[siemens-home.bsh-group.com](http://siemens-home.bsh-group.com)



9001364698 (990830)