

SIEMENS



Kuivaava pyykinpesukone

siemens-home.bsh-group.com/welcome

fi Käyttö- ja asennusohjeet

Register
your
product
online

Kuivaava pyykinpesukone

Olet valinnut laadukkaan Siemens-merkkisen kuivaavan pyykinpesukoneen.

Käytä muutama minuutti lukemiseen ja tutustu kuivaavan pyykinpesukoneen ominaisuuksiin.

Täyttääksemme Siemens-merkin korkeat laatuvaatimukset jokaisen tehtaalta lähtevän koneen toiminta ja moitteeton kunto on tarkastettu huolellisesti.

Lisätietoja tuotteistamme, varusteista, varaosaista ja palveluista löydät Internet-sivuiltamme www.siemens-home.bsh-group.com tai kääntymällä huoltopalvelumme puoleen.

Jos käyttö- ja sijoitusohjeet kuvaavat eri malleja, kyseisessä kohdassa viitataan mallien välisiin eroihin.



Ota kuivaava pyykinpesukone käyttöön vasta, kun olet lukenut tämän käyttö- ja sijoitusohjeen!

Kuvaustavat

Varoitus!

Tämä symbolin ja sanan yhdistelmä viittaa mahdolliseen vaaratilanteeseen. Sen huomiotta jättäminen voi johtaa hengenvaaraan tai loukkaantumiseen.

Huomio!

Tämä sana viittaa mahdolliseen vaaratilanteeseen. Sen huomiotta jättäminen voi johtaa esinevaurioihin ja/ tai ympäristövahinkoihin.

Ohje / Vihje

Koneen optimaalista käyttöä koskevia ohjeita / muuta hyödyllistä tietoa.

1. 2. 3. / a) b) c)

Käsittelyvaiheet kuvataan luvuilla tai kirjaimilla.

■ / -

Luettelot kuvataan ruuduilla tai luetelmaviivoilla.

Sisältö

Määräysten mukainen käyttö . . . 4

Turvallisuusohjeet 5

Lapset/toimintakyvyltään rajoittuneet henkilöt/lemmikkieläimet	5
Asennus	6
Toiminta	8
Puhdistus/huolto	10

Ympäristönsuojelu 12

Pakkaus/käytöstä poistettu laite	12
Energian ja luonnonvarojen säästäminen	12
Automaattinen poiskytkentä	12

Sijoittaminen ja liittäminen 13

Vakiovarusteet	13
Turvallisuusohjeet	13
Asennusalue	14
Asennus jalustalle tai puupalkkilattialle	14
Laitteen asentaminen keittokomeroon	14
Kuljetustukien poistaminen	14
Vahvikkeiden poistaminen	15
Letkujen ja johtojen pituudet	16
Vedentulo	16
Vedenpoisto	17
Asennon säätäminen	18
Sähköliitäntä	19
Ennen ensimmäistä käyttöä	19
Kuljetus	20

Tutustuminen laitteeseen 22

Laite	22
Ohjauspaneeli	23
Kosketusnäyttö	24

Pyykki 25

Pyykin esikäsitteleminen pesua varten	25
Pyykin esikäsitteleminen kuivaus varten	26

Pesuaineet ja hoitotuotteet . . . 27

Pesuainesuositus	28
----------------------------	----

Ohjelmataulukko 29

Valittavissa oleva ohjelma	29
Kuivaustaulukko	35
Tärkkäys	35
Värjäminen/valkaisu	35

Ohjelman oletusasetukset 36

Lämpötilavalinta	36
Linkous	36
Ajastusaika	36
wash+dry or dry	37

Ohjelman lisäasetukset 38

☰ Speed	38
⏴ (Espesu)	38
🌀 (Rypistymisesto)	38
👉 (Huuhtelu plus)	38
👉 (Vesi plus)	38
☆ (Muisti)	38
👉 (Hiljainen)	39
☐ (Etäkäynnistys)	39

Laitteen käyttö 39

Koneen alkuvalmistelu	39
Laitteen kytkeminen päälle/ohjelman valinta	40
Valitun ohjelman säätäminen	40
Lisäohjelmien valinta	41
Pyykin laittaminen rumpuun	41
Pesu- ja huuhteluaineen annostelu ja lisääminen	41
Ohjelman käynnistäminen	43
Lapsilukko	43
Pyykin lisääminen/poistaminen	43
Ohjelman vaihtaminen	43
Ohjelman keskeytys	44
Ohjelma päättyminen	44
Pyykin poistaminen/laitteen kytkeminen pois päältä	44

	Home Connect	45
	Home Connect -valikon haku näyttöön	45
	Yhdistäminen kotiverkkoon ja Home Connect -sovellukseen.	45
	Wi-Fin aktivointi/deaktivointi.	47
	Verkkosetusten palauttaminen. ...	48
	Ohjelmapäivitys	48
	Tietosuoja koskeva huomautus ...	48
	Vaatimustenmukaisuusvakuutus ...	49
	Laitteen asetukset	49
	Kytkeytyminen automaattisesti pois päältä.	49
	Perusasetukset	49
	Tunnistimet	51
	Epätasapainon tunnistusjärjestelmä. 51	
	Puhdistus ja huolto	51
	Koneen runko/ohjauspaneeli.	51
	Rumpu.	51
	Kalkinpoisto.	51
	Pesuainekotelo ja runko	52
	Poistovesipumppu tukossa	52
	Hajulukkaan kytkettävä poistovesiletku on tukossa.	53
	Tulovesiletkussa oleva suodatin tukossa	54
	Häiriöt ja niiden korjaaminen .	54
	Hätäaukaisu.	54
	Näyttöruudun tiedot	55
	Häiriöt ja niiden korjaaminen.	56
	Huoltopalvelu	61
	Mallinumero (E-Nr.) ja sarjanumero (FD)	61
	Kulutusarvot	62
	Tekniset tiedot	63
	Aqua-Stop-takuu.	63

Määräysten mukainen käyttö

- Tämä laite on tarkoitettu vain kotitalouskäyttöön.
- Älä asenna tai käytä laitetta tilassa, jossa on jäätymisvaara ja/tai ulkona. Laitte voi vaurioitua, jos jäännösvesi pääsee jäätymään laitteen sisään. Jos letkut jäätyvät, ne voivat murtua.
- Tämä laite on tarkoitettu konepesun kestävien tekstiilien tai käsin pestävän villan pesuun (ks. tekstiilin pesumerkintä). Laitteen käyttäminen muihin tarkoituksiin ei vastaa laitteen suunniteltua käyttöä ja on siksi kielletty.
- Tämä laite on tarkoitettu vain vedellä pestyjen ja rumpukuivaukseen soveltuviin tekstiilien kuivaukseen ja raikastukseen (ks. tekstiilin pesumerkintä). Laitteen käyttäminen muihin tarkoituksiin ei vastaa laitteen suunniteltua käyttöä ja on siksi kielletty.
- Laitte on suunniteltu käytettäväksi vesijohtovedellä ja yleisesti saatavana olevilla pesu- ja huuhteluaineilla (aineiden pitää sopia käytettäväksi pyykinpesukoneessa).
- Tämä laite on suunniteltu käytettäväksi enintään 4000 metrin korkeudella merenpinnasta.

Ennen laitteen käyttöönottoa:

Tarkasta, että laitteessa ei ole näkyviä vaurioita. Älä ota vaurioitunutta laitetta käyttöön. Käännä ongelmatapauksessa myyjäiliikkeen tai huoltopalvelumme puoleen.

Lue käyttö- ja asennusohjeet ja kaikki muut laitteen mukana toimitettu informaatio ja noudata ohjeita.

Säilytä asiakirjat myöhempää käyttöä tai seuraavaa omistajaa varten.

Turvallisuusohjeet

Seuraavien turvallisuustietojen ja varoitusten tarkoituksena on suojata sinua loukkaantumisilta ja estää ympäristön aineelliset vahingot.

Laitetta asennettaessa, puhdistettaessa ja käytettäessä on joka tapauksessa tärkeää noudattaa varoimenpiteitä ja toimia varovasti.

Lapset/toimintakyvyltään rajoittuneet henkilöt/lemmikkieläimet

Varoitus Hengenvaara!

Lapset ja muut henkilöt, jotka eivät kykene arvioimaan laitteen käyttöön liittyviä vaaroja, voivat loukata itsensä tai joutua hengenvaaraan. Ota sen tähden huomioon seuraavaa:

- Tätä laitetta saavat käyttää yli 8-vuotiaat lapset ja henkilöt, joiden fyysinen, aistillinen tai henkinen toimintakyky on rajoittunut tai joilla ei ole laitteen käytön edellyttämää kokemusta tai tietoja, jos heitä valvotaan laitteen käytössä tai heille on annettu riittävät ohjeet laitteen turvallista käyttöä varten ja henkilöt ovat ymmärtäneet laitteen käyttöön liittyvät vaarat.
- Lapset eivät saa leikkiä laitteella.

- Älä anna lasten puhdistaa tai huoltaa laitetta ilman valvontaa.
- Pidä alle 3-vuotiaat lapset ja lemmikkieläimet poissa laitteen luota.
- Älä jätä laitetta valvomatta, kun sen läheisyydessä on lapsia tai muita henkilöitä, jotka eivät kykene arvioimaan laitteeseen liittyviä vaaroja.

Varoitus Hengenvaara!

Lapset voivat lukita itsensä laitteen sisään ja joutua näin hengenvaaraan.

- Älä sijoita laitetta oven taakse, sillä se voi estää laitteen luukun avautumisen osittain tai kokonaan.
- Kun laite on tullut käyttöikänsä päähän, irrota verkkopistoke pistorasiasta **ennen** verkkojohdon katkaisua. Riko sen jälkeen laitteen luukun lukko.

Varoitus Tukehtumisvaara!

Jos lasten annetaan leikkiä pakkauksilla/muovikalvoilla tai pakkauksen osilla, lapset voivat sotkeutua tai juuttua niihin tai vetää ne päähänsä ja tukehtua. Pidä pakkaukset, muovikalvot ja pakkauksen osat poissa lasten ulottuvilta.

Varoitus

Myrkytysvaara!

Pesuaineiden ja huuhteluaineiden nauttiminen voi aiheuttaa myrkytyksen. Jos aineita on nieltävä vahingossa, hakeudu lääkäriin. Pidä pesu- ja huuhteluaineet poissa lasten ulottuvilta.

Varoitus

Silmien/ihon ärsytys!

Pesu- tai huuhteluaineiden joutuminen silmiin tai iholle voi aiheuttaa silmä-/ihoärsytystä. Huuhtele silmät/iho huolellisesti, jos ne joutuvat kosketuksiin pesu- tai huuhteluaineiden kanssa. Pidä pesu- ja huuhteluaineet poissa lasten ulottuvilta.

Asennus

Varoitus

Sähköiskun/tulipalon/ aineellisten vahinkojen/ laitevaurioiden vaara!

Jos laitetta ei asenneta asianmukaisesti, se voi aiheuttaa vaaran. Varmista seuraavat seikat:

- Pistorasian verkkojännitteen pitää vastata laitteessa ilmoitettua jännitearvoa (arvokilpi). Kytketyt kuormitukset ja tarvittava sulakesuojaus on merkitty arvokilpeen.

- Laitteen virransaantia ei saa toteuttaa ulkoisen kytkentäelementin kuten ajastimen kautta, eikä sitä saa liittää virtapiiriin, jonka jokin käyttölaite kytkee säännöllisesti päälle ja pois päältä.
- Verkkopistorasian suojakosketinpistorasian pitää vastata toisiaan ja maadoitus pitää olla oikein asennettu.
- Asennuksen johdon halkaisijan pitää olla riittävä.
- Verkkopistoraskeeseen pitää päästä aina vapaasti käsiksi. Jos tämä ei ole mahdollista, voimassa olevien turvallisuusmääräysten täyttämiseksi on kiinteään liitännänsä asennettava katkaisin (kaikkinaipainen vaihtokytkin) sähköasennusta koskevien säädösten mukaan.
- Jos käytät vikavirtasuojakytkintä, käytä ainoastaan seuraavalla merkinnällä varustettua kytkintä: . Tämä merkintä on ainoa tapa varmistaa, että tuote täyttää kaikki asianmukaiset määräykset.

⚠ Varoitus**Sähköiskun/tulipalon/
aineellisten vahinkojen/
laitevaurioiden vaara!**

Jos laitteen verkkovirtajohtoon tehdään muutoksia tai se on vaurioitunut, seurauksena voi olla sähköisku, oikosulku tai ylikuumenemisesta aiheutuva tulipalo.

Verkkojohtoa ei saa taittaa, kiertää, jättää puristuksiin, rikkoa tai muuttaa eikä se saa olla kosketuksissa lämpölähteiden kanssa.

⚠ Varoitus**Tulipalon/aineellisten
vahinkojen/laitevaurioiden
vaara!**

Jatkojohtojen ja pistorasiajakajien käyttö voi aiheuttaa ylikuumenemisen tai oikosulun seurauksena tulipalon.

Liitä laite suoraan maadoitettuun pistorasiaan, joka on asennettu oikein. Älä käytä jatkojohtoja, pistorasiajakajia tai haaroitusliittimiä.

⚠ Varoitus**Henkilövahinkojen/aineellisten
vahinkojen/laitevaurioiden
vaara!**

- Laite voi täristä tai liikkua käytön aikana, minkä seurauksena voi syntyä henkilövahinkoja tai aineellisia vahinkoja. Sijoita laite puhtaalle, tasaiselle ja tukevalle pinnalle ja tasapainota se vesivaa'an ja säätöjalkojen avulla.
- Jos nostat tai siirrät laitetta laitteen ulkonevista osista (esimerkiksi laitteen luukku), kyseiset osat voivat rikkoutua ja aiheuttaa loukkaantumisen. Älä siirrä laitetta laitteen mistään ulkonevista osista.

⚠ Varoitus**Loukkaantumisvaara!**

- Laite on hyvin painava. Sen nostaminen voi aiheuttaa loukkaantumisen. Älä nosta laitetta yksin.
- Laitteessa on teräviä reunoja, jotka voivat aiheuttaa viiltoja käsiin. Älä koske laitteen teräviin reunoihin. Käytä suojakäsineitä, kun nostat laitetta.

- Jos letkuja ja verkkojohtoja ei ole vedetty oikein, ne saattavat aiheuttaa kompastumisvaaran, josta voi seurata henkilövahinkoja. Vedä letkut ja johdot siten, että ne eivät aiheuta kompastumisvaaraa.

Huomio!

Aineellisten vahinkojen/ laitevaurioiden vaara

- Jos vedenpaine on liian korkea tai liian matala, laite ei välttämättä toimi kunnolla, ja seurauksena voi olla myös aineellisia vahinkoja tai laitevaurioita. Varmista, että vesijohtoverkon vedenpaine on vähintään 100 kPa (1 bar) ja korkeintaan 1000 kPa (10 bar).
- Jos vesiletkuja muutetaan tai ne ovat vaurioituneet, seurauksena voi olla aineellisia vahinkoja tai laitevaurioita. Vesiletkuja ei saa taittaa, kiertää, jättää puristuksiin, rikkoa, muuttaa tai katkaista.
- Jos vesijohtoverkkoon liitännässä käytetään muiden merkkien toimittamia letkuja, seurauksena voi olla aineellisia vahinkoja tai laitevaurioita. Käytä vain laitteen mukana toimitettuja letkuja tai alkuperäisiä varaosaletkuja.

- Laitteeseen on asennettu kuljetustuet turvallista kuljetusta varten. Jos kuljetustukia ei poisteta ennen laitteen käyttöä, seurauksena voi olla laitevaurioita. On tärkeää, että kaikki kuljetustuet on poistettu ennen laitteen ensimmäistä käyttökertaa. Säilytä kuljetustuet erillään. Jos laitetta kuljetetaan, siihen on ehdottomasti asennettava kuljetustuet, jotta laite ei vaurioidu kuljetuksen aikana.

Toiminta

Varoitus

Räjähdykset-/tulipalovaara!

Liuttimien, öljyn, vahan, vahanpoistoaineen, maalin, rasvan tai tahrannoistojen kanssa kosketuksissa ollut pyykki voi syttyä palamaan koneellisesti kuivattaessa tai aiheuttaa laitteen räjähtämisen. Ota sen tähden huomioon seuraavaa:

- Pese pyykki pesuaineella ja huuhtelee huolellisesti lämpimällä vedellä ennen kuin kuivaat sitä koneessa.
- Älä kuivaa pyykkiä koneessa, jos pyykkiä ei ole ensin pesty.
- Älä käytä laitetta, jos olet käyttänyt tekstiilien puhdistukseen teollisuuskemikaaleja.

⚠️ Varoitus**Räjähdyksen-/tulipalovaara!**

- Liuottimia sisältävällä puhdistusaineella, esimerkiksi tahranpoistoaineella tai rasvanpoistoaineella, esikäsitelty pyykki voi aiheuttaa rummussa räjähdysriskin. Huuhtelevä pyykki huolellisesti vedellä ennen kuin peset sitä pesukoneessa.
- Tietyt esineet voivat syttyä palamaan kuivauksen aikana tai aiheuttaa jopa laitteen syttymisen tai räjähtämisen. Poista mahdolliset sytyttimet ja tulitikut vaatteiden taskuista.
- Jos laitteen lähellä on hiilipölyä tai jauhoja, seurauksena voi olla räjähdys. Huolehdi siitä, että laitteen ympäristö on puhdas, kun käytät laitetta.

⚠️ Varoitus**Tulipalon/aineellisten vahinkojen/laitteaurioiden vaara!**

Jos keskeytät ohjelman ennen kuivausjakson päättymistä, pyykki ei ehdi jäähtyä tarpeeksi ja voivat syttyä palamaan tai seurauksena voi olla myös aineellisia vahinkoja tai laiteaurioita.

- Koneessa olevaa pyykkiä ei lämmitetä kuivausjakson viimeisimmän osion aikana (jäähdytysjakso). Näin varmistetaan turvallisen lämpötilan säilyminen ja vältetään mahdollisten vahinkojen syntyminen.
- Älä kytke laitetta pois päältä ennen kuivausjakson päättymistä, ellei tyhjennä välittömästi kaikkia pyykkejä koneesta ja levitä niitä erilleen jäähtymään.

⚠️ Varoitus**Myrkytysvaara!**

Liuottimia sisältävistä puhdistusaineista, kuten rasvanpoistoaineesta, voi vapautua ilmaan myrkyllisiä höyryjä. Älä käytä liuottimia sisältäviä puhdistusaineita.

⚠️ Varoitus**Loukkaantumiskaava!**

- Jos varaat painosi laitteen auki olevaan luukkuun tai istut sen päälle, laite voi kallistua ja seurauksena voi olla loukkaantuminen. Älä varaa painoasi laitteen luukkuun, kun se on auki.
- Jos kiipeät laitteen päälle, laitteen kansilevy voi rikkoontua ja seurauksena voi olla loukkaantuminen. Älä kiipeä laitteen päälle.
- Jos kosket rumpuun rummun pyöriessä, voit loukata kätesi. Odota, että rumpu on lakannut pyörimästä.



Varoitus

Palovamman vaara!

Kun peset pyykkiä korkeassa lämpötilassa, altistut palovamman vaaralle, jos joudut kosketuksiin kuuman pesuaineliuoksen kanssa (esim. kun tyhjennät kuuman pesuaineliuoksen pesualtaaseen).

Älä laita kättäsi kuumaan pesuaineliukseen.



Varoitus

Silmien/ihon ärsytys!

Pesu- ja huuhteluainetta voi roiskua ulos, jos avaat pesuainelokeron, kun laite on käynnissä.

Huuhtelevat silmät/iho huolellisesti, jos ne joutuvat kosketuksiin pesu- tai huuhteluaineiden kanssa. Jos aineita on nieltävä vahingossa, hakeudu lääkäriin.

Huomio!

Aineellisten vahinkojen/ laitevaurioiden vaara

- Jos laitteen pyykkimäärä ylittää enimmäistäyttömäärän, laite ei välttämättä toimi oikein tai seurauksena voi olla aineellisia vahinkoja tai laitevaurioita. Älä ylitä kuivan pyykin enimmäistäyttömäärää. Noudata kullekin ohjelmalle ilmoitettuja enimmäistäyttömääriä.

- Vaahtomuovissa ja vaahtokumissa voi tapahtua muodonmuutoksia, tai ne voivat sulaa, jos niitä kuivataan laitteessa. Älä kuivaa laitteessa tekstiilejä, jotka sisältävät vaahtomuovia tai vaahtokumia.
- Jos annostelet laitteeseen virheellisen määrän pesu-, huuhtelu- tai tahrannoistoaainetta, seurauksena voi olla aineellisia vahinkoja tai laitevaurioita. Käytä pesu-/huuhtelu-/ tahrannoistoaaineita valmistajan ohjeiden mukaan.

Puhdistus/huolto



Varoitus

Hengenvaara!

Laite toimii sähköllä.

Jännitteisten komponenttien koskettaminen aiheuttaa sähköiskun vaaran. Ota sen tähden huomioon seuraavaa:

- Kytke laite pois päältä. Katkaise laitteesta virta (irrota laitteen verkkopistoke pistorasiasta).
- Älä koske virtajohtoon märillä käsillä.
- Kun irrotat verkkopistokkeen pistorasiasta, vedä aina pistokkeesta äläkä verkkojohdosta. Muutoin verkkojohto voi vaurioitua.

- Älä tee laitteeseen tai sen ominaisuuksiin mitään teknisiä muutoksia.
- Laitteen korjaustöitä ja muita vastaavia toimenpiteitä saa tehdä ainoastaan huoltopalvelumme edustaja tai sähköasentaja. Sama koskee laitteen verkkojohdon vaihtoa (tarvittaessa).
- Varaosana myytäviä verkkojohtoja voi tilata asiakaspalvelustamme.

Varoitus

Myrkytysvaara!

Liuottimia sisältävistä puhdistusaineista, kuten rasvanpoistoaineesta, voi vapautua ilmaan myrkyllisiä höyryjä. Älä käytä liuottimia sisältäviä puhdistusaineita.

Varoitus

Sähköiskun/aineellisten vahinkojen/laitevaurioiden vaara!

Jos laitteeseen pääsee kosteutta, seurauksena voi olla oikosulku. Älä käytä paine- tai höyrupesuria, vesilettoa tai ruiskupistoolia laitteen puhdistukseen.

Varoitus

Henkilövahinkojen/aineellisten vahinkojen/laitevaurioiden vaara!

Muiden merkkien toimittamien varaosien ja lisävarusteiden käyttö on vaarallista: seurauksena voi olla henkilövahinkoja, aineellisia vahinkoja tai laitevaurioita. Käytä turvallisuussyistä vain alkuperäisiä varaosia ja lisävarusteita.

Huomio!

Aineellisten vahinkojen/laitevaurioiden vaara

Tahrannoistoaaineet ja pyykin esikäsitteilyyn tarkoitetut aineet (esimerkiksi tahrannoistoaaineet, esikäsitteilysuikheet jne.) voivat aiheuttaa vaurioita, jos ne joutuvat kosketuksiin laitteen pintojen kanssa. Ota sen tähden huomioon seuraavaa:

- Huolehdi siitä, etteivät kyseiset aineet joudu kosketuksiin laitteen pintojen kanssa.
- Puhdista laite pelkällä vedellä ja kostealla pehmeällä liinalla.
- Poista mahdolliset pesuaineet, suikheet tai muut jäämät välittömästi.



Ympäristönsuojelu

Pakkaus/käytöstä poistettu laite



Hävitä pakkaus ympäristönsuojelumääräysten mukaisesti.

Tämä laite on merkitty käytöstä poistettuja sähkö- ja elektroniikkalaitteita koskevan direktiivin 2012/19/EU mukaisesti (waste electrical and electronic equipment - WEEE).

Direktiivi antaa puitteet käytöstä poistettujen laitteiden palautusoikeudesta ja hyödyntämisestä ja kaikissa EU-maissa.

Energian ja luonnonvarojen säästäminen

Jos noudatat tässä annettuja ohjeita, koneesi käyttää vähemmän sähköä ja vettä.

Valitse alhaisia lämpötiloja ja pidempitä pesuaikoja käyttäviä ohjelmia ja käytä enimmäistäyttö määrää → *Sivu 29*.

- Energian- ja vedenkulutus on tehokkainta.

Käytä taloudellisen ohjelman asetuksia.

- Jos säädät ohjelman ohjelma-asetuksia, näyttöön ilmestyy odotettavissa oleva kulutus.

Lisää → *Sivu 28* pesuainetta pyykin likaisuutta vastaava määrä.

- Kun pyykki on vähän tai normaalisti likaantunutta, riittää pienempi määrä pesuainetta. Noudata pesuaineen valmistajan antamia annostelusuosituksia.

Alenna pesulämpötilaa, kun peset vähän tai normaalisti likaantunutta pyykkiä.

- Alhaisissa lämpötiloissa kone kuluttaa vähemmän energiaa. Vähän tai normaalisti likaantuneelle pyykille riittää pesu myös hoitomerkinä pienemmissä lämpötiloissa.

Aseta suurin mahdollinen linkousnopeus, jos haluat kuivata pyykin pesun jälkeen kuivausrummussa.

- Mitä kuivempaa pyykki on, sitä nopeammin se kuivuu, mikä puolestaan vähentää energiankulutusta. Suurempi linkousnopeus vähentää pyykkiin jäävää kosteutta ja lisää linkouksen äänenvoimakkuutta.

Pese pyykki ilman esipesua.

- Esipesun käyttö pidentää ohjelman kestoa ja lisää energian- ja vedenkulutusta.

Kone on varustettu jatkuvalla automaattisella kuormituksen säätötoiminnolla.

- Tekstiilien tyypistä ja täyttömäärästä riippuen jatkuva automaattinen kuormituksen säätötoiminto säätää optimaalisen vedenkulutuksen ja ohjelman keston.

Automaattinen poiskytkentä

Jos konetta ei käytetä pitkään aikaan (noin 5 minuuttia), se kytkeytyy automaattisesti pois päältä (koneen sisällä olevan veden pinnankorkeudesta riippuen), ennen kuin ohjelma käynnistyy ja ohjelman päättymisen jälkeen. Paina virtapainiketta  uudestaan kytkeäksesi koneen päälle.

Huomautus: Jos Wi-Fi on aktivoitu, kone ei kytkeydy automaattisesti pois päältä ja energiankulutus lisääntyy kulutusarvotaulukossa ilmoitettuihin arvoihin verrattuna.



Sijoittaminen ja liittäminen

Vakiovarusteet

Huomautus: Tarkasta, että laitteessa ei ole kuljetusvaurioita. Älä käytä vaurioitunutta konetta. Ota ongelmatapauksessa yhteys laitteen myyneeseen jälleenmyyjään tai huoltopalveluumme.

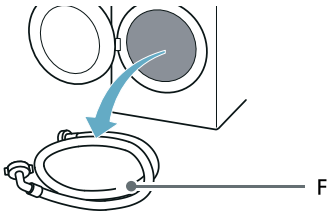
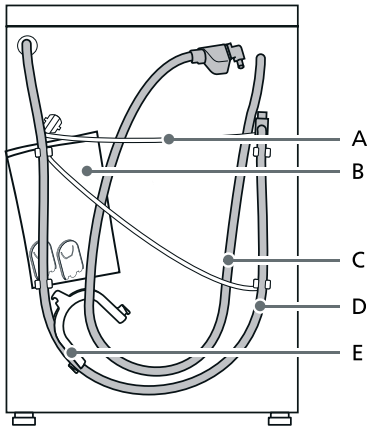

- A Virtajohto
 B Pussi:
- Käyttö- ja asennusohjeet
 - Asiakaspalveluhakemisto
 - Takuu*
 - Käyttö- ja asennusohjeen liite*
 - Suojukset aukkoihin, joista kuljetustuet on poistettu
 - Home Connect asennusoppaat*
- C Tulovesiletku aquaStop-malleissa

- D Vedenpoistoletku
 E Kaariosa vedenpoistoletkun kiinnittämiseen*
 F Kylmän veden tuloletku vakio-/Aqua-Secure-malleissa
 * Mallista riippuen

Lisäksi, tarvitaan letkunkiristin (halkaisija 24 - 40 mm, saatavana alan liikkeistä) vedenpoistoletkun liittämiseksi viemäriputkeen.

Tarvittavat työkalut

- Vesivaaka asennon säätämistä varten
- Ruuviavain:
 - avainkoko 13 kuljetustukien irrottamiseen ja
 - avainkoko 17 laitteen jalkojen sovittamiseen

Turvallisuusohjeet

⚠ Varoitus

Loukkaantumisvaara!

- Laite on hyvin painava. Ole varovainen nostaessasi/kuljettaessasi laitetta.
- Jos laitetta nostetaan sen ulkonevista osista (esim. pesukoneen luukusta), osat saattavat murtua ja aiheuttaa loukkaantumisia. Älä nosta laitetta sen ulkonevista osista.
- Jos letkua ja sähköjohtoja ei ole sijoitettu asianmukaisesti, ne voivat aiheuttaa kompastumisen ja vahinkoja. Asenna letkut ja johdot siten, että ne eivät aiheuta kompastumisvaaraa.

Huomio!

Laitteen vahingoittuminen

Jäätäneet letkut voivat repeytyä tai hajjeta.

Älä asenna laitetta ulos tai tilaan, jossa on jäätymisvaara.

Huomio!

Vesivahinko

Tulovesiletkun ja poistovesiletkun liittäessä kohtiin kohdistuu korkea vedenpaine. Noudata vuotojen ja vesivahinkojen välttämiseksi tässä jaksossa olevia ohjeita.

Huomautuksia

- Paikallisella vesi- ja sähkölaitoksella voi olla tässä lueteltujen turvallisuusohjeiden lisäksi erityisvaatimuksia.
- Jos olet epävarma, teetä liitäntä ammattiasentajalla.

Asennusalusta

Huomautus: Laite pitää asentaa tukevasti paikalleen, jotta se ei pääse liikkumaan.

- Sijoitusalueen on oltava kiinteä ja tasainen.
- Pehmeät lattiat/lattiapinnoitteet eivät ole sopivia.

Asennus jalustalle tai puupalkkilattialle

Huomio!

Laitevauriot

Laite voi lingottaessa liikkua ja pudota tai kaatua jalustalta.

Laitteen jalat pitää kiinnittää kiinnityskielekkeillä.

Tilausnro WMZ 2200, WX 975600, CZ 110600, Z 7080X0.

Huomautus: Jos kyseessä on puupalkkikatso, aseta laite:

- mieluiten huoneen kulmaan,
- vedenpitävän puulevyn päälle (vähintään 30 mm paksu), joka on kiinnitetty lattiaan tukevasti ruuveilla.

Laitteen asentaminen keittokomeroon

⚠ Varoitusta

Hengenvaara!

Jännitteisten komponenttien koskettaminen aiheuttaa sähköiskun vaaran.

Älä poista laitteen kantta.

Huomautuksia

- Syvennyksen leveyden oltava 60 cm.
- Asenna pesukone vain yhtenäisen työtason alle, joka on liitetty tukevasti viereisiin kaappeihin.

Kuljetustukien poistaminen

Huomio!

Laitevauriot

- Laitteessa on kuljetusta varten kuljetustuet. Jos kuljetustukia ei poisteta, laite voi vaurioitua käytössä. Irrota kaikki 4 kuljetustukea ennen koneen ensimmäistä käyttökertaa. Ota kuljetustuet talteen.
- Muista kiinnittää kuljetustuet aina takaisin paikoilleen, jos konetta joudutaan kuljettamaan myöhemmin - näin vältät kuljetusvauriot.

Huomautus: Säilytä ruuvit ja holkit paikassa, josta löydät ne tarvittaessa.

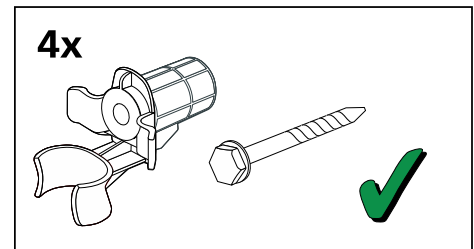

1. Ota letkut pois pidikkeistä.

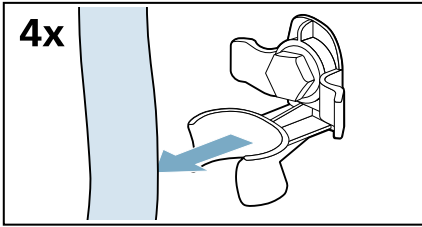

2. Kierrä kaikkien neljän kuljetustuen ruuvit irti ja ota pois paikoiltaan.

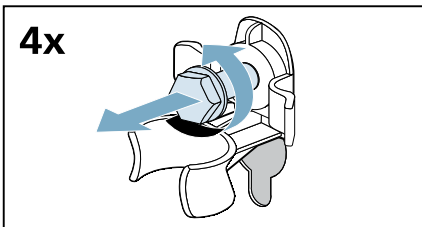

- a) Poista sähköjohto pidikkeistä.

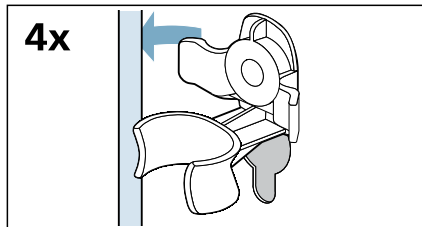

- b) Poista holkit.

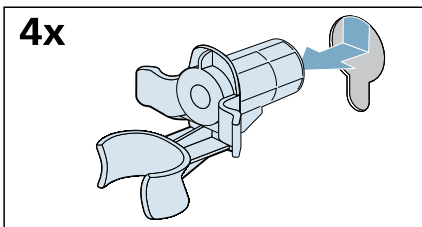

3. Kiinnitä peitelevyt.

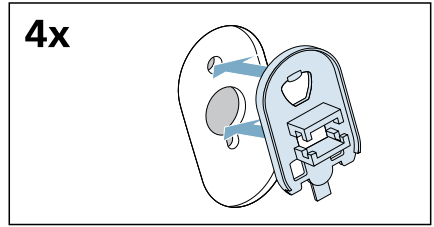

4. Lukitse peitelevyt tukevasti paikoilleen painamalla ne pikalukitsimiin.

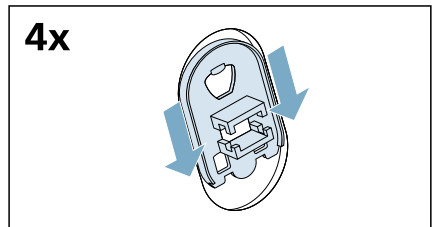

Vahvikkeiden poistaminen

1. Kierrä auki ja irrota pystysuorien kuljetustukien kaikki ruuvit.

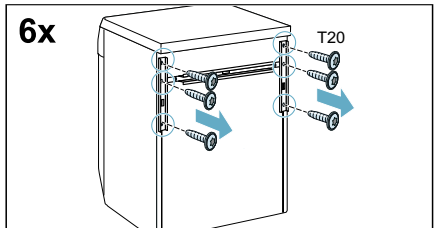

2. Poista kuljetustuet.

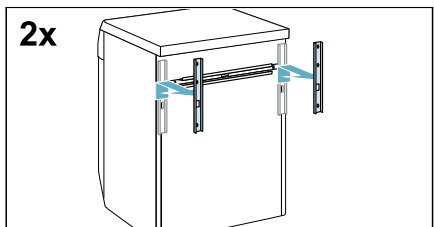

fi Sijoittaminen ja liittäminen

3. Avaa ja poista ruuvit vaakasuorasta kuljetustuesta.

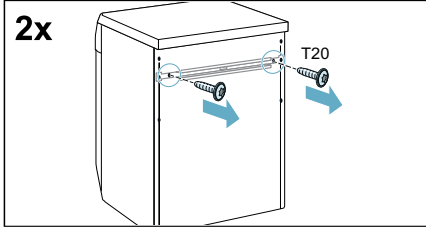

4. Poista kuljetustuki.

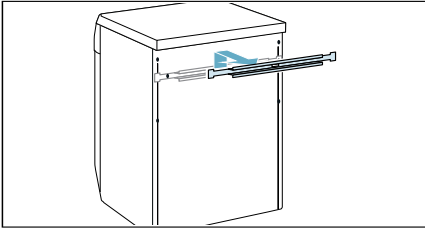

Letkujen ja johtojen pituudet

Liitäntä vasemmalla

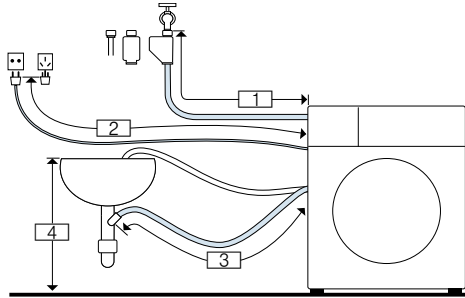

- 1 ~ 145 cm
2 ~ 150 cm
3 ~ 95 cm
4 60 cm ~ 100 cm

tai

Liitäntä oikealla

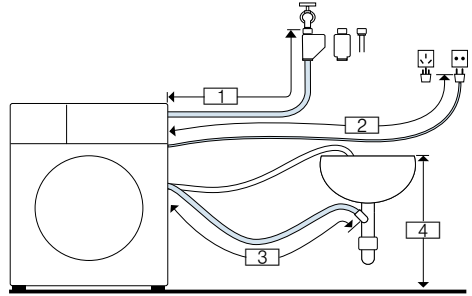

- 1 ~ 100 cm
2 ~ 195 cm
3 ~ 140 cm
4 60 cm ~ 100 cm

Ohje: Seuraavia varusteita on saatavana jälleenmyyjiltä/ huoltopalvelustamme:

- Pidennetty Aqua-Stop-letku ja kylmän tuloveden letku (n. 2,50 m); tilausno WZ10131
- Pidempi tulovesiletku (noin 2,20 m) vakiomalliin.

Vedentulo

⚠ Varoitus **Hengenvaara!**

Jännitteisten osien koskeminen aiheuttaa sähköiskun vaaran. Älä upota Aquastop-vesiturventiiliä veteen (sisältää sähköisen venttiilin).
* mallista riippuen

Ota laitetta liittäessäsi huomioon seuraavaa:

Huomautuksia

- Käytä laitetta vain kylmällä vesijohtovedellä.
- Älä liitä laitetta paineettoman kuumavesivaraajan termostaattihanaan.

- Älä asenna käytettyä tulovesiletkua. Käytä vain koneen mukana toimitettua tai valtuutetusta huoltoliikkeestä hankittua tulovesiletkua.
- Varmista, että tulovesiletku ei ole mutkalla tai jää puristuksiin. Älä tee muutoksia letkuun tai katkaise sitä (letku ei silloin enää riittävän luja).
- Kiristä ruuviliitokset vain käsikireydelle. Kierre saattaa vaurioitua, jos se kiristetään liian tiukkaan työkalulla (pihdeillä).

Optimaalinen vedenpaine tuloverkossa

Vähintään 100 kPa (1 bar)

Enintään 1000 kPa (10 bar)

Kun hana on auki, veden virtaus on vähintään 8 l/min.

Jos vesijohtoverkon paine on tätä korkeampi, on asennettava paineenalennusventtiili.

Liittäminen

1. Liitä tulovesiletku vesihanaan ($\frac{3}{4}$ " = 26,4 mm) ja laitteeseen:

- Malli: **Vakio**

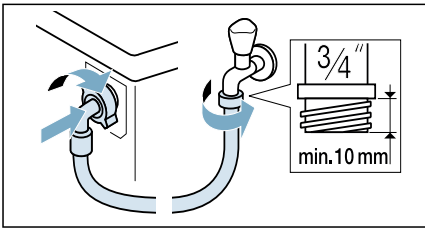

- Malli: **Aqua-Secure**

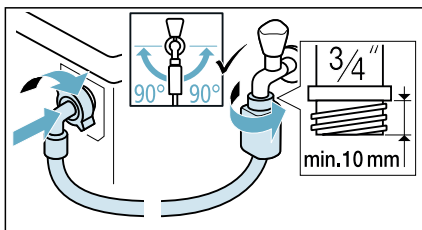

- Malli: **Aqua-Stop**

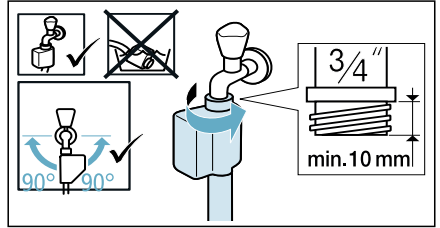

Ohje: Liitä myös ulkoinen vedensuodatin (mallista riippuen) tulovesiletkun ja hanan väliin. Suodatin suodattaa likahiukkaset vedestä. Vedensuodatin on puhdistettava säännöllisesti epäpuhtauksien poistamiseksi. Näin estät tukkeumat. Katso myös → vedensuodattimen erillinen asennus- ja puhdistusohje.

2. Avaa vesihana varovasti, tarkasta liitäntäkohtien tiiviys. Ruuviliitäntään kohdistuu vesijohtoverkon paine.

Vedenpoisto

! Varoitus

Palamisvamman vaara!

Kun pesulämpötila on korkea, voit polttaa itsesi koskettaessasi kuumaa pesuvettä esim. kun kuuma pesuvesi poistuu pesualtaaseen. Älä laita kättäsi kuumaan veteen.

Huomio!

Vesivahinko

Jos korkea vedenpaine saa poistovesiletkun putoamaan pesualtaasta tai irtoamaan liitäntäkohdasta vettä pois pumpattaessa, ulosvaluva vesi voi aiheuttaa vesivahinkoja. Varmista, että poistovesiletku ei pääse luiskahtamaan pois paikaltaan.

Huomio!

Laitevauriot/tekstiilien vauriot

Jos poistovesiletkun pää ulottuu poistettuun veteen asti, vesi saattaa imeytyä takaisin laitteeseen ja vaurioittaa laitetta/tekstiilejä.

Varmista, että:

- pesualtaan tulppa on poistettu.
- poistovesiletkun pää ei ulotu poistettuun veteen asti.
- vesi poistuu riittävän nopeasti.

Huomautus: Varo, ettei poistovesiletku mene mutkalle. Älä vedä letkua kireälle.

Liitäntä

■ Vedenpoisto viemäriputkeen

Liitäntäkohta on varmistettava käyttämällä letkunkiristintä, jonka halkaisija on 24–40 mm (saatavana alan liikkeistä).

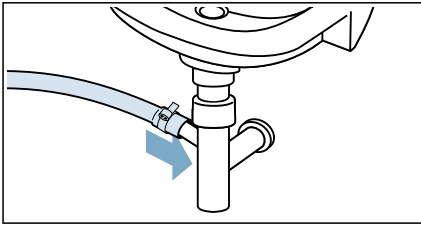

■ Vedenpoisto pesualtaaseen

Kiinnitä poistoletku siten, että se ei pääse luiskahtamaan pois. Polvikappale on saatavana huoltopalvelusta: Yksilöllinen osanumero 00655300

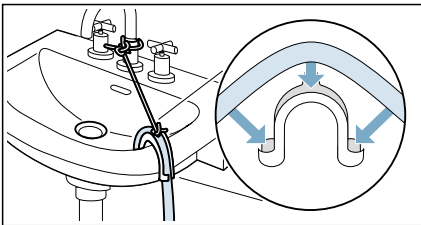

■ Tyhjentäminen muoviputkeen, jossa kumiholkki, tai viemäriin

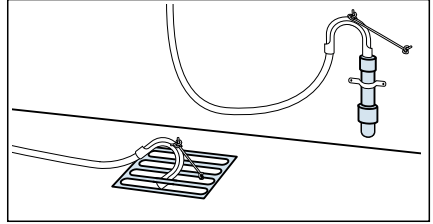

Huomautus: Muoviputki ei ole vakiovaruste, se on saatavana alan liikkeistä.

Asennon säätäminen

Asenna laite vaakasuoraan käyttämällä vesivaakaa.

Epäasianmukainen tasapainotus voi aiheuttaa voimasta ääntä, tärinää tai koneen liikkumista.

1. Löystytä lukkomutteri kääntämällä ruuviavainta myötäpäivään.

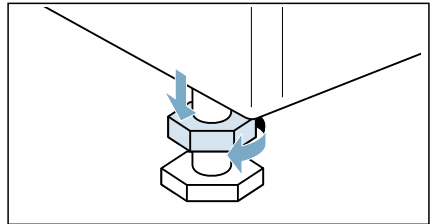

2. Tarkasta vesivaa'an avulla laitteen oikea asento ja korjaa tarvittaessa. Muuta korkeutta kiertämällä laitteen jalkaa. Laitteen kaikkien neljän jalan pitää olla tukevasti lattiaa vasten.

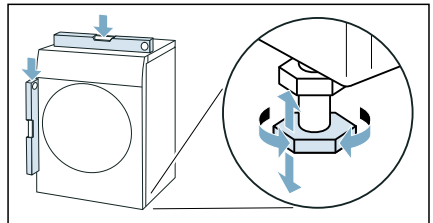

3. Kiristä lukkomutteri runkoa vasten. Pidä tällöin kiinni jalasta äläkä sääda sen korkeutta. Laitteen kaikkien neljän jalan lukkomutterit pitää kiertää tiukasti runkoa vasten.

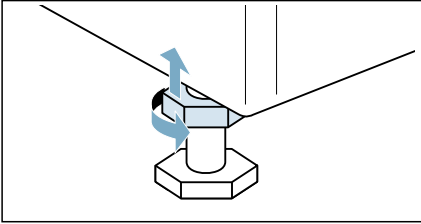

Sähköliitäntä

⚠ Varoitus **Hengenvaara!**

Jännitteisten osien koskeminen aiheuttaa sähköiskun vaaran.

- Tartu pistokkeeseen vain kuivin käsin.
- Vedä verkkojohtoa aina vain pistokkeesta, älä johdosta, koska johto voi vaurioitua.

Ota huomioon seuraavat ohjeet ja varmista, että:

Huomautuksia

- Verkkojännite ja laitteeseen (laitetilpeen) merkitty jännitetieto vastaavat toisiaan.
- Liitäntäteho ja tarvittavan sulakkeen koko on merkitty laitekilpeen.
- Laite liitetään ainoastaan vaihtovirtaan määräysten mukaisesti asennetun ja maadoitetun pistorasian kautta.
- Verkkopistoke ja pistorasia sopivat toisiinsa.
- Maadoitusjärjestelmä on asennettu vaatimusten mukaisesti.
- Liitäntäjohtojen vaihtoa (tarvittaessa) vain sähköasentaja. Varaliitäntäjohtoja on saatavana huoltopalvelusta.
- Haaroitusjohtoja/-pistorasioita tai jatkojohtoja ei käytetä.

- Vikavirtasuojakytkintä käytettäessä käytetään vain kytkintä, jossa on merkintä
- Ainoastaan tämä merkintä takaa nykyisin voimassa olevien määräysten täyttymisen.
- Verkkopistokkeeseen pääsee aina helposti käsiksi.
- Verkkojohto ei ole taitettu, ei jää puristuksiin, sitä ei muuteta eikä katkaista eikä se pääse kosketuksiin lämmönlähteiden kanssa.

Ennen ensimmäistä käyttöä

Laite on tarkastettu huolellisesti ennen sen toimitusta tehtaalta. Poista jäännösvesi käynnistämällä ensimmäisellä kertaa ohjelma **Nukkahuuhtelu** **Rummun puhdistus ilman** pyykkiä.

Huomautus:

- Kone on oltava asennettu ja liitetty oikein.
→ "Sijoittaminen ja liittäminen" sivulla 13
 - Älä koskaan kytke vaurioitunutta laitetta päälle.
1. Liitä verkkopistoke pistorasiaan.
 2. Avaa vesihana.
 3. Paina -painiketta, kunnes merkkivalo syttyy. Sitten vapauta painike. Laite on kytketty päälle.
 4. Sulje luukku. Älä laita koneeseen pyykkiä.
 5. Valitse **Rummun puhdistus 90 °C**-ohjelma.
 6. Avaa pesuainekotelo.
 7. Kaada noin 1 litra vettä lokeroon II.
 8. Lisää tavallista pesuainetta lokeroon II kevyttä liotusta koskevan valmistajan ohjeen mukaan.
- Huomautus:** Estä liiallinen vaahtoaminen käyttämällä vain puolet suositellusta pesuainemäärästä. Älä käytä villantai hienopesuainetta.
9. Sulje pesuainekotelo.
 10. Valitse .

fi Sijoittaminen ja liittäminen

11. Kun ohjelma päättyy, paina painiketta ①, kunnes merkkivalo sammuu. Sitten vapauta painike.

Koneesi on nyt käyttövalmis.

Kuljetus

Esimerkiksi muuton yhteydessä

Valmistelevat työt:

1. Sulje vesihana.
2. Vähennä vedenpainetta tulovesiletkussa. → *Sivu 54*
3. Laske kaikki jäännösvesi pois. → *Sivu 52*
4. Kytke laite irti verkkopistokkeesta.
5. Poista letkut.
6. Tyhjennä annostelijat. → *"Pesuainekotelo ja runko" sivulla 52*

Kuljetustukien asentaminen:

1. Poista peitelevyt ja ota ne hyvään talteen.

Huomautus: Käytä tarvittaessa ruuvimeisseliä.

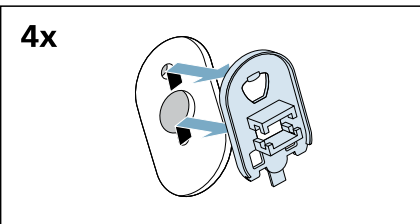
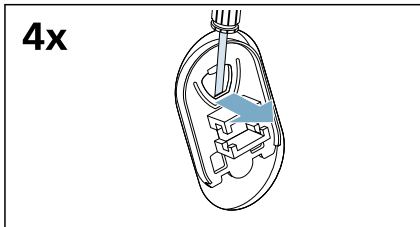

2. Asenna kaikki neljä holkkia paikoilleen.

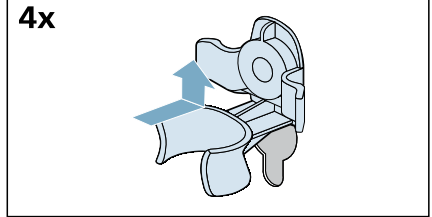

- a) Kiinnitä sähköjohto tukevasti pidikkeisiin.

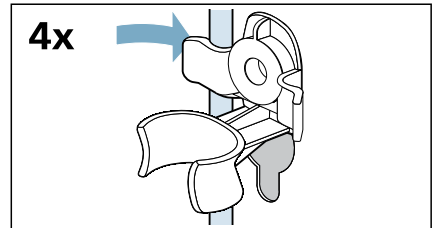

- b) Asenna ja kiristä ruuvit.

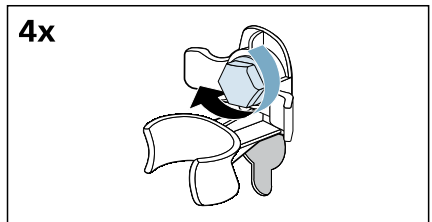

- c) Kiinnitä letkut tukevasti pidikkeisiin.

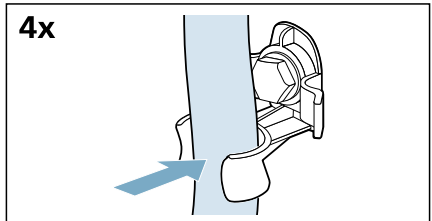

Ennen kuin kytket laitteen taas päälle:**Huomautuksia**

- Vahvikkeet **on** poistettava.
→ *Sivu 15*
- Kuljetustuet **on** irrotettava.
→ *"Kuljetustukien poistaminen"*
sivulla 14
- Kaada noin 1 litra vettä annostelijaan **II**, valitse ohjelma  **Veden poisto** ja käynnistä.
Tämä estää pesuainetta valumasta suoraan viemäriin seuraavassa pesussa.

Tutustuminen laitteeseen

Laite

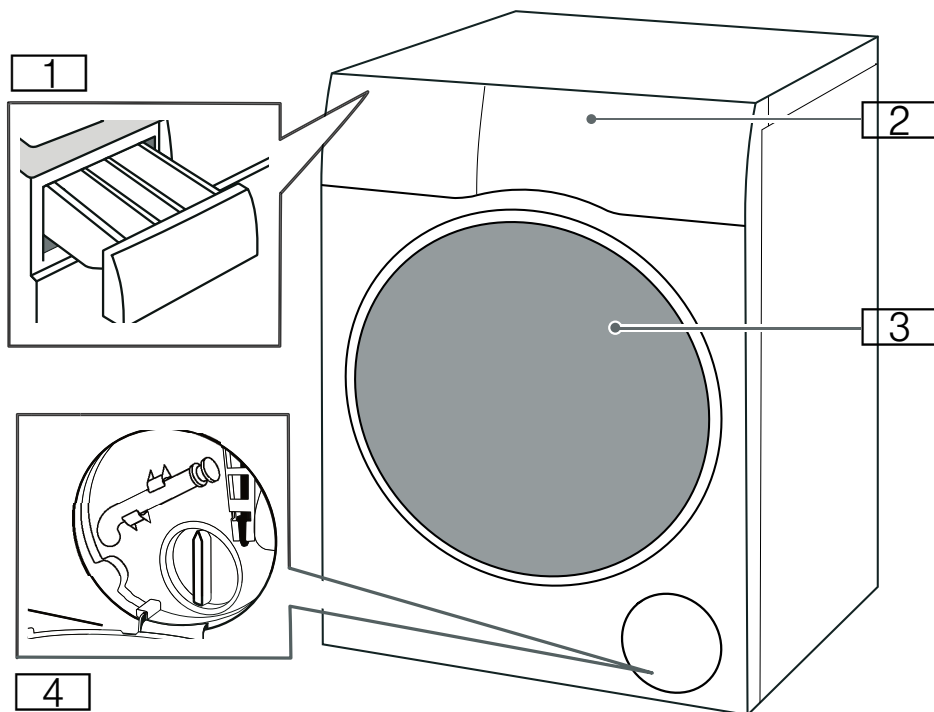

- 1 Pesuainekotelo
- 2 Ohjauspaneeli/ kosketusnäyttö
- 3 Luukku
- 4 Huoltoluukku

Ohjauspaneeli

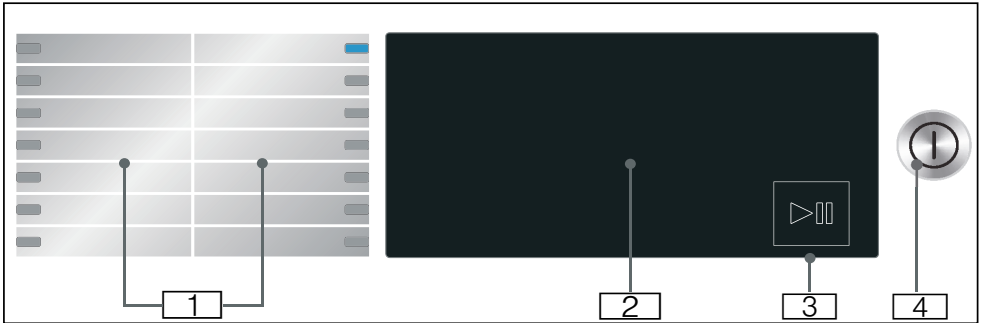

- 1 Valittavissa olevat ohjelmat.
- 2 Kosketusnäyttö
- 3 Valitsin Käynnistys/Tauko
Käynnistääksesi, pysäyttääksesi
(esim. pyykin lisäämiseksi) ja
keskeyttääksesi ohjelman näppää
valitsinta ▷|||.
- 4 Virtakytkin
Paina valitsinta ⓑ kytkeäksesi
laitteen päälle tai pois päältä.

Kosketusnäyttö

Ohjelman oletusasetukset



Näyttö	Asetus	Kuvaus
☼ - 90°	Lämpötilavalinta	Lämpötila, joka voidaan asettaa °C-asteina ☼ = kylmä
⌀, 400 - 1400*	Linkous	Linkousnopeus r/min (kierrosta minuutissa) ⌀ = ei linkousta
2:30*	Ohjelman jäljellä oleva aika	Ohjelman jäljellä oleva aika riippuu ohjelman valinnasta h:min (tunnit:minuutit)
0,5 - 24 h	"Ajastusaika" -aika	Ohjelma päättyy ... h (h= tunti) kuluttua
10,0* kg / 6,0* kg	Suurin täyttömäärä pesua/kuivausta varten	Suosittelutäyttömäärä kg
wash+dry/dry (Kui-vaus)*	Koneen toimintoon kuuluu kuivaus	Ohjelma, johon kuuluu pesu ja kuivaus tai vain kuivaus
☼+ / ☼ / ☼*	Kuivaustulos	Kolme kuivaustointoa eri kuivausasteita varten; voidaan valita kuivausvaiheen valitsemisen jälkeen.
* Valitusta ohjelmasta, asetuksista ja mallista riippuen.		

Ohjelman lisäasetukset

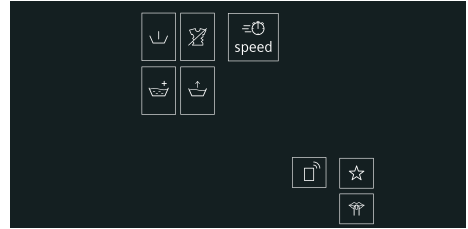

Näyttö	Asetus
☼ Speed	
⏪ (Esipesu)	
☼+ (Huuhtelu plus)	
☼ (Rypistymisestä)	→ "Ohjelman lisäasetukset" sivulla 38
☼+ (Vesi plus)	
☆ (Muisti)	
☼ (Hiljainen)	
☼ (Etäkäynnistys)	Etäkäynnistys ja Home Connect -asetukset

Ohjelman edistymisen tilan ilmaisimet (ohjelman jakso)

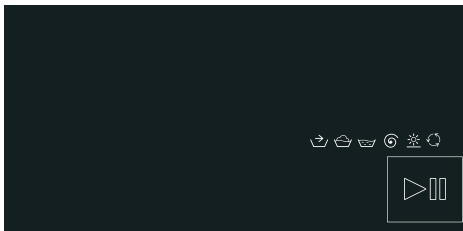

Näyttö	asetus
▷	Käynnistys-/taukopainike
☞	Esikäsitteleminen
☞	Pesu
☞	Huuhtelu
☞	Linkous/vedenpoisto
☞	Kuiva
☞	Rypistymisenesto
End	Ohjelman päättymisen

Muut asetukset

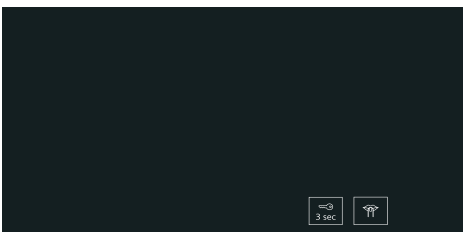

Näyttö	Asetus/kuvaus
☞ 3 sec	<p>Lapsilukko:</p> <p>Asetettujen toimintojen vahingossa tapahtuvan muuttamisen ehkäisemiseksi:</p> <p>Kosketa ja pidä ☞ 3 sec -painiketta painettuna noin 3 sekuntia.</p>
☞	Perusasetukset

Pyykki

Pyykin esikäsitteleminen pesua varten

Pyykin ja laitteen suojaaminen

Huomio!

Laitteen/tekstiilien vahingoittuminen











Vieraat esineet (esim. kolikot, paperiliittimet, neulat, naulat) voivat vahingoittaa pyykkiä tai kuivaavan laitteen osia.

Noudata seuraavia ohjeita, kun esikäsittelet pyykkiä:

- Noudata aina valmistajan ohjeita, kun annostelet pesu-, puhdistus-, huuhtelu- ja tahrannoistoaaineita.
- Älä ylitä suurinta sallittua täyttömäärää. Ylitäyttö heikentää pesutulosta.
- Pidä pesuaineet ja pyykin esikäsitteilyaineet (esim. tahrannoistoaaineet, esipesusuihkeet jne.) poissa kuivaavan laitteen pinnalta. Poista kaikki suihkejäämät ja muut jäämät/pisarat heti kostealla liinalla.
- Tyhjennä kaikki taskut. Poista kaikki vieraat esineet.
- Poista metalliesineet (paperiliittimet, yms.).
- Housut, trikoovaatteet ja neuleet, esim. jerseyvaatteet, T-paidat tai collegepuserot on hyvä kääntää nurin päin.
- Varmista, että kaarituelliset rintaliivit ovat konepestävät.
- Pese hienopyykki pesupussissa (sukkahousut, kaarituelliset rintaliivit, jne.).
- Sulje vetoketjut ja napit.
- Harjaa hiekka pois taskuista ja käänteistä.
- Poista verhojen kiinnittimet tai laita ne pesupussiin.

Pyykin lajittelu

Lajittele pyykki hoito-ohjemerkkien ja valmistajan ohjeiden mukaan riippuen seuraavista:





- **Tekstiilin/kuidun tyyppi**
- **Väri**
Huomautus: Pyykki saattaa värjäytyä. Pese valkoinen ja värillinen pyykki erikseen. Pese uudet värilliset tekstiilit ensimmäisellä pesukerralla erikseen.
- **Likaisuus**
 Pese saman verran likaantunut pyykki yhdessä.
 Esimerkkejä likaisuusasteesta löytyy luvusta
 - **Valo:** älä esipese; valitse tarvittaessa asetus  **Speed** jos tarpeen.
 - **Normaali**
 - **Runsas:** Täytä koneeseen vähemmän pyykkiä, esikäsittele tai liota pyykkiä ensin.
 - **Tahrat:** poista/esikäsittele tahrat, kun ne ovat tuoreita. Painele ensiksi saippuavedellä, älä hankaa. Pese sitten pyykki sopivalla ohjelmalla. Pinttyneet tai kuivuneet tahrat saa toisinaan poistettua vain pesemällä useita kertoja.
- **Pesuohjeiden symbolit**
 -  Sopii tavanomaiseen pesuun; esim.  Puuvilla-ohjelma
 -  Tarvitaan hellävarainen pesuohjelma; esim.  Synteettiset-ohjelma
 -  Tarvitaan erittäin hellävarainen pesuohjelma; esim.  Hienopesu/Silkki-ohjelma
 -  Sopii käsin pestäväksi; esim.  Villa -ohjelma
 -  Ei konepesua.

Pyykin esikäsitteily kuivaus varten

Huomautus: Varmistaaksesi tasaisen kuivaustuloksen lajittele pyykki seuraavasti:

- **Tekstiilityyppi**
- **Hoito-ohjeissa olevat symbolit.**

Kuivaa vain pyykkiä, jossa on merkintä "dryer-proof" tai seuraavat hoito-ohjemerkinnot:

-  : Voit valita  **Puuvilla + dry**
-  : Voit valita  **Mix + dry**

Seuraavia tekstiilejä ei saa kuivata kuivausrummussa:

-  = hoito-ohjemerkinnot "Ei rumpukuivausta"
- Hellävaraista käsittelyä vaativat (silkki, synteettiset verhot).
- Vaahtokumia tai vastaavia materiaaleja sisältävät tekstiilit.
- Tekstiilit, joita on käsitelty herkästi syttyvillä nesteillä, esim. tahrannoistoaaineella, petroleetterillä, ohenteilla. Räjähdyksenvaaralla!
- Tekstiilit, joissa on hiuslakkaa tai vastaavia aineita.

Huomautuksia

- Käsin pestyt tekstiilit pitää lingota sopivalla linkousnopeudella ennen kuivausta.
- Linkoa ennen kuivausta optimaalisella linkousnopeudella. Suositeltava linkousnopeus puuvillatekstiileille on yli 1000 r/min; siliäville tekstiileille yli 800 r/min.
- Älä silitä pyykkiä heti kuivauksen jälkeen. On suositeltavaa kääriä pyykki ensin kokoon, jotta jäännöskosteus leviää tasaisesti.

- Peitteet, froteevaatteet ja muut suurikokoiset tekstiilit on hyvä kuivata hyvän kuivaustuloksen saavuttamiseksi erikseen. Älä kuivaa yhdellä kertaa enintään 6 froteepyyhettä (tai 5 kg).
- Älä ylitä suurinta sallittua täyttömäärää.



Pesuaineet ja hoitotuotteet

Voit suojata konetta ja pyykkiä valitsemalla ja käyttämällä oikeita pesuaineita ja hoitotuotteita. Voit käyttää kaikkia hankkimallesi koneelle soveltuvia pesuaineita ja hoitotuotteita.

Huomautus: Lue turvaohjeet → *Sivu 5* varmistaaksesi, että käytät konetta turvallisesti.

Valmistajan käyttö- ja annosteluohjeet on merkitty pakkaukseen.

Huomautuksia

- Käytä vain nestemäisiä pesuaineita, jotka eivät ole jähmeitä
- Älä sekoita keskenään erilaisia nestemäisiä pesuaineita
- Älä sekoita keskenään pesuainetta ja huuhteluainetta
- Älä käytä tuotteita, joiden päälle on muodostunut kerrostuma tai jotka ovat hyvin jähmeitä
- Älä käytä liuottimia, kaustisia aineita tai haihtuvia ainesosia sisältäviä tuotteita (esim. valkaisuaine)
- Käytä väriaineita rajoitetusti, koska suola voi vioittaa ruostumatonta terästä
- Älä käytä koneessa valkaisuaineita

Pesuainesuositus



Nämä tiedot on tarkoitettu auttamaan oikean pesuaineen valitsemisessa.







Tekstiilit	Pesuaine	Ohjelma	Lämpötila
Kuumuutta kestävät valkoiset tekstiilit, jotka ovat puuvillaa tai pellavaa	Yleispesuaine, jossa optisia kirkasteita	Cottons	Kylmästä aina 90 °C:seen saakka
Värilliset tekstiilit, jotka ovat pellavaa tai puuvillaa	Kirjopesuaine ilman valkaisinta tai optisia kirkasteita	Cottons	Kylmästä aina 60 °C:seen saakka
Värilliset tekstiilit, jotka ovat helppohoitoista tai synteettistä materiaalia	Kirjo-/hienopesuaine ilman optisia kirkasteita	Easy Care	Kylmästä aina 60 °C:seen saakka
Hellävaraista käsittelyä vaativat tekstiilit, jotka ovat silkkiä tai viskoosia	Hienopesuaine	Delicates/Silk	Kylmästä aina 40 °C:seen saakka
Wool	Villapesuaine	Wool	Kylmästä aina 40 °C:seen saakka

Ohje: Osoitteesta www.cleanright.eu löydät lisätietoja kotitalouskäyttöön tarkoitetuista pesuaineista, huuhteluaineista ja puhdistusaineista.



























Ohjelmataulukko

Valittavissa oleva ohjelma

Ohjelma/pyykkityyppi	Lisävalinnat/tiedot
Ohjelman nimi Lyhyt selostus ohjelmasta ja tekstiilityypit, joille ohjelma sopii.	Suurin täyttömäärä pesua varten / Suurin täyttömäärä kuivausta varten Suurin täyttömäärä kg mallista ja ohjelmasta riippuen valittavissa oleva lämpötila* °C valittavissa oleva linkousnopeus* r/min mahdolliset ohjelman lisäasetukset* huuhteluaine*
 Puuvilla Kulutusta kestävät kankaat, valkopesun kestävät tekstiilit, jotka ovat puuvillaa tai pellavaa.	10,0 (5,0**) kg / 6,0 kg ❄ - 90 °C 400 - 1400 r/min ⚙ Speed, 🚰 (Vesi plus), 🌀 (Rypistymisestä), 🚰 (Huuhtelu plus), ⬇ (Esi-pesu), ☆ (Muisti), 🌀 (Hiljainen) wash+dry ✓ (📦+ ✓, 📦 ✓, 📦 ✓) dry (Kuivaus) ✓ (📦+ ✓, 📦 ✓, 📦 ✓) mahdollinen
 Eco 40-60 Soveltuu normaalisti likaantuneiden puuvilla-, pellava- ja sekoitekuitutekstiilien pesuun ja kuivaukseen, kun ne on tarkoitus laittaa heti kaappeihin.	10,0 kg / 6,0 kg - 400 - 1400 r/min 🚰 (Vesi plus), 🌀 (Rypistymisestä), 🚰 (Huuhtelu plus), ⬇ (Esi-pesu), ☆ (Muisti), 🌀 (Hiljainen) wash+dry ✓ (📦+ ✓, 📦 ✓, 📦 ✓) dry (Kuivaus) ✓ (📦+ ✓, 📦 ✓, 📦 ✓) mahdollinen
Huomautuksia <ul style="list-style-type: none"> ■ Pesukuvakkeella 40 °C 📦 - 60 °C 📦 merkityt, pestävät tekstiilit voidaan pestä yhdessä samalla pesukerralla. ■ Pesuteho vastaa suurinta mahdollista lakisääteisten normien määrittelemää pesuteholuokkaa. Optimaalisen energiatehokkuuden ja parhaan mahdollisen pesutehon saavuttamiseksi pesulämpötila säädetään automaattisesti mahdollisen pyykkimäärän mukaisesti eikä sitä voi muuttaa. ■ Pesu- ja kuivausohjelmaan pääsee valitsemalla  Eco 40-60-ohjelman ja aktivoimalla wash+dry. 	
* Mallista ja ohjelmasta riippuen. ** Pienempi täyttömäärä ⚙ Speed-ohjelman lisäasetuksella. *** Ohjelma löytyy Home Connect -sovelluksesta.	

Ohjelma/pyykkityyppi	Lisävalinnat/tiedot
<p> Synteettiset</p> <p>Synteettisestä materiaalista tai sekoitekankaasta valmistetut tekstiilit.</p>	<p>4,0 kg / 2,5 kg</p> <p>❄ - 60 °C</p> <p>400 - 1400 r/min</p> <p>⌚ Speed,  (Vesi plus),  (Rypistymisesto),  (Huuhtelu plus),  (Esi-pesu), ☆ (Muisti),  (Hiljainen)</p> <p>wash+dry ✓ ( ✓,  ✓,  -)</p> <p>dry (Kuivaus) ✓ ( ✓,  ✓,  -)</p> <p>mahdollinen</p>
<p> Mix</p> <p>Sekalainen pyykki, sekä puuvillaa että synteettistä materiaalia olevat tekstiilit.</p>	<p>4,0 kg / 2,5 kg</p> <p>❄ - 60 °C</p> <p>400 - 1400 r/min</p> <p>⌚ Speed,  (Vesi plus),  (Rypistymisesto),  (Huuhtelu plus),  (Esi-pesu), ☆ (Muisti),  (Hiljainen)</p> <p>wash+dry ✓ ( ✓,  ✓,  ✓)</p> <p>dry (Kuivaus) ✓ ( ✓,  ✓,  ✓)</p> <p>mahdollinen</p>
<p> Hienopesu/Silkki</p> <p>Hellävaraista käsittelyä vaativat, pesunkestävät kankaat, esimerkiksi silkki, satiini, synteettiset kuidut tai sekoitekankaat (esim. silkkipuserot, silkkihuivit).</p>	<p>2,0 kg / -</p> <p>❄ - 40 °C</p> <p>⌀ - 800 r/min</p> <p> (Vesi plus),  (Rypistymisesto),  (Huuhtelu plus),  (Esi-pesu), ☆ (Muisti),  (Hiljainen)</p> <p>wash+dry -</p> <p>dry (Kuivaus) -</p> <p>mahdollinen</p>
<p>* Mallista ja ohjelmasta riippuen.</p> <p>** Pienempi täyttömäärä  Speed-ohjelman lisäasetuksella.</p> <p>*** Ohjelma löytyy Home Connect -sovelluksesta.</p>	

Ohjelma/pyykkityyppi	Lisävalinnat/tiedot
Villa <p>Käsin- tai konepestävät tekstiilit, jotka ovat villaa tai villasekoitetta;</p> <p>erityisen hellävarainen pesuohjelma pyykin kutistumisen estämiseksi, pidemmät ohjelmatauot (joiden aikana tekstiilit ovat pesuvedessä).</p> <p>Huomautus: Vaatteiden kutistumisen estämiseksi pyykeissä on kuivauksen jälkeen edelleen pieni määrä vettä. Ota pyykkit pois mahdollisimman pian ohjelman päättymisen jälkeen ja aseta ne kuivumaan vaakatasoon.</p>	2,0 kg / 1,0 kg - 40 °C - 800 r/min ☆ (Muisti), (Hiljainen) wash+dry ✓ (+, ,) dry (Kuivaus) ✓ (+, , ✓) mahdollinen
→ ...lisää Lisäohjelmien valinta Home Connect -sovelluksella (katso käyttöoppaasta lisätietoja).	valitusta ohjelmasta riippuen
Rummun puhdistus Erikoisohjelma rummun puhdistamista tai nukan poistoa varten. Älä laita koneeseen pyykkiä. 90 °C = antibakteerinen ohjelma. 40 °C = antibakteerinen ohjelma, voidaan käyttää rummun puhdistukseen tarkoitettua erikoispesuainetta. = ei antibakteerinen ohjelma, hiusten ja nukan irrottamiseen altaasta. Ohjelman Rummun puhdistus merkkivalo vilkkuu, jos et ole käyttänyt pitkään aikaan 60 °C:n tai sitä korkeamman lämpötilan ohjelmaa. Huomautuksia <ul style="list-style-type: none"> Rummun puhdistus-tietosignaalin kytkeminen päälle / pois päältä. Noudata pesuaineen annostelussa aina valmistajan ilmoittamia ohjeita. 	0,0 kg / - 40 °C, 90 °C 1200 r/min ☆ (Muisti), (Hiljainen) wash+dry - dry (Kuivaus) - ei mahdollinen
Linkous/Veden poisto Erillinen linkousohjelma, jossa valinnainen linkousnopeus ja sen jälkeen linkous. Valitse Veden poisto -ohjelma asettamalla linkousnopeus kohtaan .	-/- - - 1400 rpm (Rypistymisestä), ☆ (Muisti) wash+dry ✓ (+ ✓, ✓, ✓) dry (Kuivaus) - ei mahdollinen
* Mallista ja ohjelmasta riippuen. ** Pienempi täyttömäärä Speed -ohjelman lisäasetuksella. *** Ohjelma löytyy Home Connect -sovelluksesta.	























Ohjelma/pyykkityyppi	Lisävalinnat/tiedot
<p> Huuhtelu</p> <p>Huuhteluun sen jälkeen seuraavan linkousvaiheen kanssa.</p>	<p>-/-</p> <p>-</p> <p> - 1400 rpm</p> <p> (Vesi plus),  (Rypistymisestä),  (Huuhtelu plus), ☆ (Muisti)</p> <p>wash+dry ✓ (, , )</p> <p>dry (Kuivaus) -</p> <p>mahdollinen</p>
<p> Outdoor/Impregnointi</p> <p>Pesujakso, jota seuraa kalvopinnoitteisten säänkestävien ulkoiluväätteiden ja vettä hylkivien kankaiden kyllästys.</p>	<p>2,0 kg / 1,0 kg</p> <p> - 40 °C</p> <p>400 - 800 r/min</p>
<p>Huomautuksia</p> <ul style="list-style-type: none"> ■ Käytä konepesuun sopivaa erikoispesuainetta; annostele oikea määrä lokeroon II valmistajan ohjeiden mukaisesti. ■ Lisää lokeroon  kyllästysainetta (enintään 170 ml). ■ Pyykkiä ei saa käsitellä huuhteluaineella. ■ Puhdista ennen pesua pesuainelokero huolellisesti. ■ Suositellaan, että avaat vetoketjun ennen pesua ja käännät vaatteen nurin päin. 	<p> (Vesi plus),  (Huuhtelu plus), ☆ (Muisti),  (Hiljainen)</p> <p>wash+dry ✓ (, , )</p> <p>dry (Kuivaus) ✓ (, , )</p> <p>ei mahdollinen</p>
<p> smartFinish</p> <p>Hajuja poistava ja rypypyjä siloittava ohjelma, joka sopii villalle, pellavalle, puuvuille jne., joita ei tarvitse pestä usein.</p>	<p>- / 1,0 kg</p> <p>-</p> <p>-</p>
<p>Huomautuksia</p> <ul style="list-style-type: none"> ■ Vaatteet suositellaan ripustettavaksi tuulettumaan 3–5 minuutin kuluessa ohjelman päättymisestä. Jos raikastusohjelmaa käytetään jatkuvasti, suosittelemme suorittamaan jokaisen raikastusohjelman välillä pesuohjelman hajujen poistamiseksi pesukoneesta. ■ Pesuainetta ei voi lisätä tähän ohjelmaan. 	<p>☆ (Muisti),  (Hiljainen)</p> <p>wash+dry -</p> <p>dry (Kuivaus) ✓ (, , )</p> <p>ei mahdollinen</p>
<p>* Mallista ja ohjelmasta riippuen.</p> <p>** Pienempi täyttömäärä  Speed-ohjelman lisäasetuksella.</p> <p>*** Ohjelma löytyy Home Connect -sovelluksesta.</p>	

Ohjelma/pyykkityyppi	Lisävalinnat/tiedot
myTime Sekalaiset tekstiilit; kevyesti likaantunut pyykki, puuvilla ja synteettiset tekstiilit. Ohjelman pituus voidaan asettaa joka kerta. Ohjelman maksimipituus on 60 minuuttia pesussa ja 120 minuuttia kuivaamisessa, ja sitä voidaan lyhentää 10 minuutin välein. Huomautuksia <ul style="list-style-type: none"> ■ Pidenä pesuohjelman pituutta (Huuhtelu plus)-ohjelman lisäasetuksella. ■ Ohjelman → (Ajastusaika) oletusasetusta ei voi valita tälle ohjelmalle. ■ Jos käytät tätä ohjelmaa kuivaamiseen, pesuainetta ei voi lisätä. 	2,0 kg / 6,0 kg - 40 °C 400 - 1200 rpm (Vesi plus), (Rypistymisestä), (Huuhtelu plus), (Muisti), (Hiljainen), dry (Kuivaus) wash+dry - dry (Kuivaus) ✓ (, ,) mahdollinen
Super 15' / Wash & Dry 60' Pieni määrä hieman likaantuneita yksikerroksisia puuvillaisia, pellavaisia, synteettistä materiaalia olevia tai sekoitekankaisia tekstiilejä. Noin 15 min pesu. Jos kuivaustoiminto valitaan, sitä seuraa toinen noin 45 min kuivausprosessi. Huomautus: Oletusohjelma on Super 15' . Voit vaihtaa Wash & Dry 60' -ohjelmaan koskettamalla wash+dry -painiketta.	2,0 kg / 1,0 kg - 40 °C 400 - 1200 rpm (Muisti), (Hiljainen) wash+dry ✓ (, ,) dry (Kuivaus) - mahdollinen
Pesu ja kuivaus 90' *** Hieman tai normaalisti likaantuneiden puuvillasta, synteettisistä kuduista tai sekoitekankaista valmistettujen tekstiilien nopea pesu ja sitä seuraava kuivaus. Ohjelman kesto on noin 90 minuuttia. Kuivaus korkeassa lämpötilassa.	4,0 kg / 1,5 kg - 40 °C 400 - 1200 r/min - wash+dry ✓ (, ,) dry (Kuivaus) - mahdollinen
Towels *** Froteisten tekstiilien (esimerkiksi pyyhkeet ja kylpytakit) hygieeninen pesu. Säädetty linkousnopeus mahdollistaa optimaaliset pesutulokset ja pehmeän pyykin.	4,0 kg / 3,5 kg - 90 °C 400 - 1400 r/min Speed, (Vesi plus), (Rypistymisestä), (Huuhtelu plus), (Esi-pesu), (Hiljainen) wash+dry ✓ (, ,) dry (Kuivaus) ✓ (, ,) mahdollinen







* Mallista ja ohjelmasta riippuen.

** Pienempi täyttömäärä Speed-ohjelman lisäasetuksella.

*** Ohjelma löytyy Home Connect -sovelluksesta.

Ohjelma/pyykkityyppi	Lisävalinnat/tiedot
<p> Verhot ***</p> <p>Painavien ja kevyiden verhojen pesu. Kevyempi linkous estää rypistymisen. Suosittelemme käyttämään erikoispesuainetta.</p>	<p>4,0 kg / -</p> <p> - 40 °C</p> <p>400 - 800 r/min</p> <p> Speed,  (Vesi plus),  (Huuhtelu plus),  (Esiipesu),  (Hiljainen)</p> <p>wash+dry -</p> <p>dry (Kuivaus) -</p> <p>mahdollinen</p>
<p> Shirts/Blouses ***</p> <p>Silitämättä siistit paidat ja puserot, jotka ovat puuvillaa, pellaavaa, synteettistä kuitua tai sekoitekangasta.</p>	<p>2,0 kg / 2,0 kg</p> <p> - 60 °C</p> <p>400 - 800 r/min</p> <p> Speed,  (Vesi plus),  (Rypistymisestä),  (Huuhtelu plus),  (Esiipesu),  (Hiljainen)</p> <p>wash+dry ✓ (+, ✓, ✓)</p> <p>dry (Kuivaus) ✓ (+, ✓, ✓)</p> <p>mahdollinen</p>
<p>* Mallista ja ohjelmasta riippuen.</p> <p>** Pienempi täyttömäärä  Speed-ohjelman lisäasetuksella.</p> <p>*** Ohjelma löytyy Home Connect -sovelluksesta.</p>	

Kuivaustaulukko

Suositeltu kuivausohjelma	Täyttömäärä (kg) kuivauksessa	Arvioitu kuivausaika (min)		
		 (Silitys-kuiva)	 (Kaappi-kuiva)	 (Kaappi-kuiva+)
 Puuvilla + dry	1,0-2,0	40-50	50-70	65-90
	2,0-4,0	50-75	70-95	90-135
	4,0-6,0	75-90	95-120	135-160
 Mix + dry	0,5-1,5	30-40	35-60	45-80
	1,5-2,5	40-60	60-90	80-110
 Outdoor/Impregnointi + dry (Kuivaus)	1,0	-	120	-

i Kuivausaikataulukko on ainoastaan viitteellinen. Wash + dry -ohjelman kohdalla pesun kesto on lisättävä ohjelman kokonaiskeston saamiseksi.

i Yllä listattu aika on viitearvo. Todelliseen kuivausaikaan voivat vaikuttaa vaatetyyppi, vaatteiden paino, vedenpoistoaste ja ympäristön lämpötila.

i Yhtenäisen kuivaustuloksen saavuttamiseksi on suositeltavaa erotella toisistaan raskaat ja kevyet vaatteet. Kuivaa erikseen esimerkiksi paksu pyyhe ja päita.



i * (Kaappi-kuiva+) -ohjelmaa suositellaan käytettäväksi kuivattaessa kookkaita tai raskaita vaatteita.

i Jotta vaatteet eivät kuivauksen yhteydessä ryöpyliikaa, on suositeltavaa kuivata vain pieni määrä vaatteita kerrallaan.

i Katso näyttöruudusta kuivausaika ohjelmalle, jota ei mainita yllä olevassa taulukossa.

Tärkkäys

Huomautus: Pyykkiä ei saa käsitellä huuhteluaineella.

1. Kytke laite päälle.
2. Valitse  **Huuhtelu** -ohjelma.
3. Annostele tärkki lokeroon  valmistajan ohjeiden mukaan (puhdistu se tarvittaessa ensin).
4. Kosketa painiketta .

Värjääminen/valkaisu

Värjää koneessa vain kotitalouskäyttöön tarkoitettuja määriä. Suola saattaa syövyttää teräspintoja! Noudata värjäysaineen valmistajan ohjeita.

Älä poista pyykistä väriä laitteessa.

P+ Ohjelman oletusasetukset

Valittujen ohjelmien oletusasetuksia voidaan muuttaa. Oletusasetuksia on mahdollista muuttaa myös valitun ohjelman ollessa käynnissä. Vaikutus riippuu siitä, miten pitkälle ohjelma on edennyt.

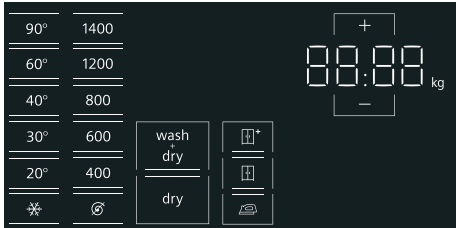

Lämpötilavalinta

Ennen ohjelman käynnistymistä ja ohjelman käynnistymisen jälkeen voit muuttaa lämpötila-asetusta riippuen siitä, miten pitkälle ohjelma on edennyt, säätämällä halutun lämpötilan näytössä.

Korkein asetettavissa oleva lämpötila riippuu valitusta ohjelmasta.

Linkous

Linkousnopeutta (1/min, kierrosta minuutissa) voidaan muuttaa etukäteen ja ohjelman kuluessa riippuen siitä, miten pitkälle ohjelma on edennyt, säätämällä haluttu nopeus näytössä.

Asetus : ="Ei linkousta". Vesi vain tyhjenetään.

Voit valita "Ei linkousta" rypistymisen estämiseksi, jos pyykkiä ei oteta ulos koneesta heti ohjelman päättymisen jälkeen.

Suurin valittavissa oleva nopeus riippuen koneen mallista ja valitusta ohjelmasta.

Ajastusaika

Ennen ohjelman käynnistymistä voit asettaa ennakkoon ohjelman päättymisajan ("Ajastusaika") 0,5 tunnin välein (h = tunti) enintään 24 tuntiin saakka.

Toimi seuraavasti:

1. Valitse ohjelma (paitsi ohjelma **myTime**). Näytössä näkyy ohjelman kesto valitulle ohjelmalle, esim. **2:30** (tunnit:minuutit).
2. Paina valitsinta + monta kertaa, kunnes haluamasi tuntimäärä näkyy näytössä.

Huomautus: Asetusarvoja nostetaan + -painikkeella ja lasketaan -painikkeella.

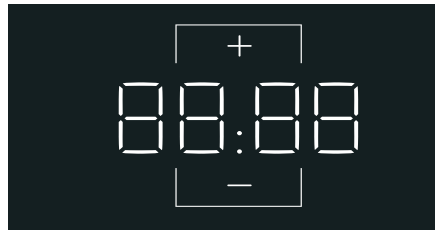

3. Paina valitsinta . Ohjelma käynnistyy. Valittu tuntimäärä (esim. **8h**) näkyy ohjauspaneelissa, ja sen kuluminen näkyy näytössä pesuohjelman käynnistymiseen saakka. Sitten näytössä näkyy ohjelman kesto.

Huomautus: Ohjelman pituus säätyy automaattisesti ohjelman käydessä. Muutokset ohjelman oletusasetuksissa tai ohjelman lisäasetuksissa voivat myös muuttaa ohjelman kestoa.

Kun ohjelma on käynnistetty (jos valittuna on "Ajastusaika" eikä ohjelmaa ole vielä käynnistetty), voit muuttaa esivalitun tuntimäärän seuraavasti:

1. Paina valitsinta ▷▢.
2. Kosketa painiketta + tai – muuttaaksesi tuntimäärän.
3. Paina valitsinta ▷▢.

wash+dry or dry

Ensimmäiseksi sinun on laitettava pyykit rumpuun ja valittava pesuohjelma. Sitten voit aktivoida kuivaustoiminnon valitsemalla painikkeen **wash+dry** tai **dry (Kuivaus)**. Pesu ja kuivaus ilman keskeytystä voidaan valita painikkeella **wash+dry**. Kun haluat ainoastaan kuivauksen ilman pesua, paina näytössä **dry (Kuivaus)**.

Huomautus: Kun valitaan ohjelma (johon sisältyy valinnainen kuivaustoiminto), painikkeiden **wash+dry**, **dry (Kuivaus)** valo palaa näytössä puoliksi. Valinnan jälkeen valo syttyy palamaan kokonaan. Vain kuivaukseen tarkoitetuissa ohjelmissa **wash+dry** -painikkeen valo ei pala näytössä.

Kun **wash+dry** tai **dry (Kuivaus)** on valittu, yksi mahdollisista kuivausasteista **▢+** (**Kaappikuiva+**)/**▢** (**Kaappikuiva**)/**☰** (**Silityskuiva**) tulee näyttöön ja voit tarvittaessa muuttaa sitä.*

- **▢ (Kaappikuiva):** Yksikerroksiset kankaat. Vaatteet voidaan viikata tai ripustaa kaappiin.
- **▢+ (Kaappikuiva+):** Paksusta monikerroksisesta kankaasta tehdyt vaatekappaleet, joita on kuivattava pidempään. Vaatteet voidaan viikata tai ripustaa kaappiin. Pyykki kuivempi kuin **▢ (Kaappikuiva)**.

* Muutamat kuivausohjelmat eivät tarjoa eri kuivausasteita.

- **☰ (Silityskuiva):** Tavalliset, yksikerroksiset tekstiilit, joiden on kuivauksen jälkeen oltava kosteita ja jotka sopivat silitettäviksi tai ripustettaviksi kuivumaan.

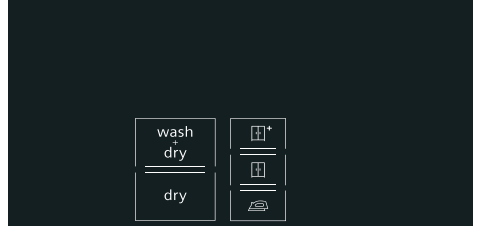

Huomautuksia

- Varmistaaksesi tasaisen kuivaustuloksen lajittele pyykit ennen kuivausta.
- Älä ylitä kuivauksen suurinta sallittua täyttömäärää.
- Kuivauksella varustettujen pesuohjelmien suurin mahdollinen linkousnopeus valitaan automaattisesti, jotta saavutetaan sopiva kuivaustulos.

P+ Ohjelman lisäasetukset

Huomautus: Mahdolliset ohjelman lisäasetukset löytyvät taulukosta; niiden valikoima riippuu mallista.

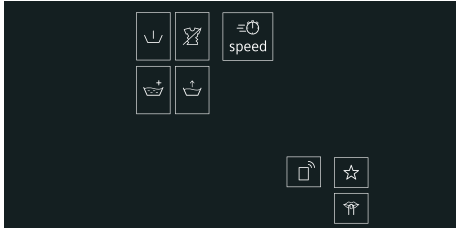

Valitsemalla lisäasetuksia voit sovittaa pesu-/kuivausprosessin paremmin pyykkiisi sopivaksi.

Asetukset voidaan valita tai poistaa ohjelmavaiheesta riippuen.

Painikkeen merkkivalo syttyy, jos asetus aktivoidaan.

Asetukset eivät säily sen jälkeen, kun kone kytketään pois päältä.

≡🕒 Speed

Pesu/kuivaus vähemmällä vedellä, ja samalla pesu-/kuivaustulos pysyy samana kuin normaalilla ohjelmalla pestäessä.

Kosketa ≡🕒 **Speed** aktivoidaksesi tai deaktivoitaksesi tämän ohjelman lisäasetuksen.

Huomautus: Kun ≡🕒 **Speed** -lisäohjelma-asetus on aktivoituna, suurin sallittu pesukuorma pienenee, ja kuivaukseen tarvitaan lisää vettä.

⏪ (Esipesu)

Esipesu erittäin likaantuneelle pyykille. Kosketa ⏪ (**Esipesu**) aktivoidaksesi tai deaktivoitaksesi sen.

Huomautus: Laita pesuaine annostelijaan I ja II.

🌀 (Rypistymisestä)

Vähentää rypistymistä, pyykki lingotaan alhaisella linkousnopeudella ja pöyhitään linkouksen jälkeen.

Näppää 🌀 (**Rypistymisestä**) ja aktivoi tai deaktivoi.

Huomautus: Jos 🌀 (**Rypistymisestä**) on aktivoitu, pyykin jäännöskosteus on linkouksen jälkeen tavallista suurempi.

🪣+ (Huuhtelu plus)

Lisähuuhtelu- jakso riippuen ohjelmasta. Ohjelman pituus pidempi etenkin herkkäihoisille ja/tai alueille, joilla vesi on erittäin pehmeää.

🪣 (Vesi plus)

Suurempi vesimäärä hellävaraisemmalle pyykin käsittelylle.

Kosketa 🪣 (**Vesi plus**) aktivoidaksesi tai deaktivoitaksesi sen.

☆ (Muisti)

Tässä voit tallentaa valitun ohjelman suosikkiasetuksillasi.

Tallentaminen:

1. Kytke laite päälle.
2. Valitse ohjelma.
3. Muuta tarvittaessa ohjelman oletusasetuksia ja/tai valitse ohjelman lisätoiminnot.
4. Kosketa painiketta ☆ (**Muisti**) ja pidä se valittuna noin kolmen sekunnin ajan.

Ohjelma on tallentunut muistiin, jos kaikki asetukset vilkahtavat lyhyesti.

Haku: kosketa ☆ (**Muisti**)-painiketta lyhyesti, kun kytket koneen päälle.

Nollaus: paina ja pidä painettuna painiketta ☆ (**Muisti**) uudelleen noin kolmen sekunnin ajan, kun olet valinnut uuden ohjelman ja asetukset.

(Hiljainen)

Melun alentamiseen suunniteltu erikoistoiminto. Pesu- ja kuivausvaiheesta tuleva ääni vähenee, ja loppusignaali kytketään pois päältä.





Huomautus: Jos hiljaisuus valitaan vain pesuun, pyykin kosteus lisääntyy hieman. Linkoustulos ei välttämättä ole tyydyttävä. Ennen ripustamista voit valita  **Linkous** -ohjelman kosteuden vähentämiseksi.

(Etäkäynnistys)

Koskettamalla valitsinta  (Etäkäynnistys) voit etäkäynnistää ohjelman Home Connect app -sovelluksella tai hakea näyttöön Home Connect -asetukset.

Ohjelman etäkäynnistykseen salliminen Home Connect app -sovelluksella:

Huomautus: Etäkäynnistys voidaan aktivoida vain, kun laitteen luukku on kiinni ja laite on yhdistetty kotiverkkoosi.

- Kosketa kevyesti valitsinta  (Etäkäynnistys).
Huomautus: Etäkäynnistys deaktivoituu turvallisuussyistä seuraavissa olosuhteissa:
Avaat luukun.
Tapahtuu sähkökatko.
Kun ohjelma on päättynyt.
Jos kosketat valitsinta  laitteessa.
Jos kosketat uudelleen kevyesti valitsinta  (Etäkäynnistys).
Jos painat valitsinta  kytkeäkstouchesi laitteen pois päältä.

Home Connect -asetusten haku näyttöön:

- Kosketa valitsinta  (Etäkäynnistys) ja pidä se valittuna vähintään 3 s ajan.



Laitteen käyttö

Koneen alkuvalmistelut

Laite testattiin ennen toimitusta. Poista testikäytössä koneeseen jäänyt vesi käynnistämällä ensimmäisellä kerralla ilman pyykkiä ohjelma  **Rummun puhdistus**.

→ "Ennen ensimmäistä käyttöä" sivulla 19

Huomautuksia

- Älä koskaan kytke vaurioitunutta laitetta päälle.
- Ota yhteys huoltopalveluun.

1. Liitä verkkopistoke pistorasiaan.



Varoitus **Sähköiskun aiheuttama hengenvaara!**

Jännitteisten osien koskeminen aiheuttaa hengenvaaran.

- Älä irrota verkkopistoketta sähköjohdosta vetämällä.
- Kytke sähköjohto / irrota se ainoastaan käsiesi ollessa kuivat.

2. Avaa vesihana.

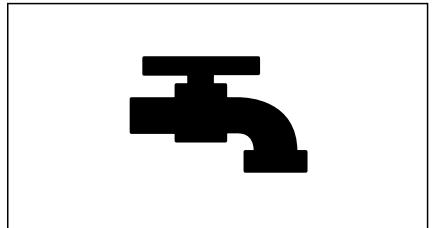

3. Avaa laitteen luukku.

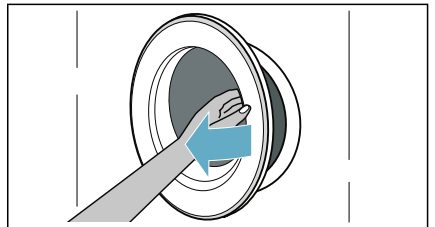

Laitteen kytkeminen päälle/ ohjelman valinta

Paina -painiketta, kunnes merkkivalo syttyy. Sitten vapauta painike. Kone on kytketty päälle.

 **Puuvilla**-ohjelma (vain pesu), joka asetettu ennalta tehtaalla, näkyy tällöin aina näytössä.

Voit käyttää tätä ohjelmaa tai valita eri ohjelman.

Huomautus: Jos olet aktivoinut lapsilukon, se on poistettava toiminnasta, ennen kuin voit asettaa ohjelman. → "Lapsilukko" sivulla 43

Esiasetukset ja suurin sallittu täyttömäärä näkyvät valitun ohjelman kosketusnäytössä.

Valitun ohjelman säätäminen

Oletusasetusten muuttaminen

Voit käyttää näytössä olevia oletusasetuksia tai säätää valittua ohjelmaa siten, että se sopii pyykillesi → *Sivu 43* esim. **Lämpötila**, **Linkousnopeus**, **Ajastusaika**.

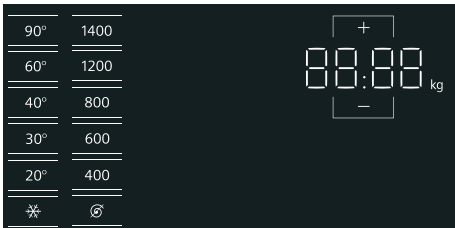

Voit aktivoida / poistaa toiminnasta **wash+dry** tai **dry (Kuivaus)** -toiminnot ja kuivausasteet painamalla näytössä puoliksi palavia painikkeita.



Huomautuksia

- Ohjelmavaiheesta riippuen on mahdollista valita, poistaa tai muuttaa vaihtoehtoja.
- Valittavissa olevien painikkeiden valo palaa näytössä puoliksi, ja kun painike aktivoidaan, sen valo palaa kokonaan.

Ohjelman lisäasetusten valinta

Valitse ohjelman lisäasetukset koskettamalla näytössä painikkeita, joiden valo palaa puoliksi → *Sivu 38* esim. **Speed**, **Prewash**, **Rinse plus**....

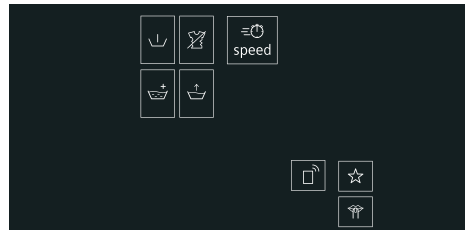

Huomautus: Valittavissa olevat lisätoiminnot riippuvat valitusta pesu-/kuivausohjelmasta. → *Sivu 29*

Lisäohjelmien valinta

Voit valita lisäohjelmia Home Connect -sovelluksen kautta.

1. Yhdistä laite kotiverkkoosi ja Home Connect -sovellukseen.
2. Valitse ohjelma → **...lisää.**
APP ilmestyy näyttöruutuun.
Huomautus: Voit valita ohjelmat suoraan Home Connect -sovelluksen kautta.
3. Valitse haluamasi ohjelma Home Connect -sovelluksesta.
Valitun ohjelman asetukset näkyvät näytössä.
4. Tarvittaessa säädä ohjelman asetuksia ja kosketa valitsinta ▷|||. **Huomautus:** Voit käynnistää ohjelman myös Home Connect -sovelluksen kautta koskettamalla ensin lyhyesti valitsinta ◻↑ (Etäkäynnistys) laitteessa.

Pyykin laittaminen rumpuun

Avaa luukku, laita pyykit rumpuun, varmista, että pyykkiä ei jää luukun ja kumitiivisteeseen väliin, ja sulje luukku.

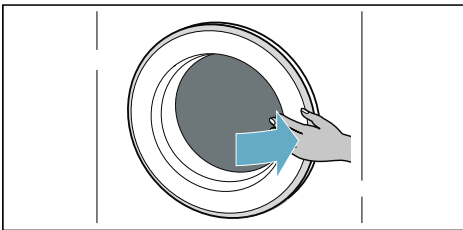
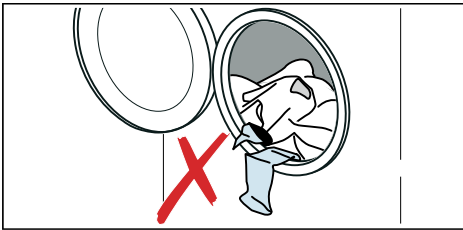

Huomautuksia

- Laita lajitellut pyykit koneeseen. Laita koneeseen sekä suurikokoisia että pieniä tekstiilejä. Kun pyykissä on eri kokoisia tekstiilejä, pyykki jakaantuu tasaisemmin rummussa linkousvaiheen aikana. Yksittäiset tekstiilit voivat aiheuttaa epätasapainoisen täytön.
- Noudata annettua suurinta täyttömäärää. Ylitäyttö vaikuttaa haitallisesti pesu-/kuivaustulokseen ja lisää rypistymistä.

Pesu- ja huuhteluaineen annostelu ja lisääminen

Huomio!

Laitteen vahingoittuminen

Pesuaineet ja pyykin esikäsitteilyaineet (esim. tahranpoistoaineet, esipesusuihkeet jne.) voivat vahingoittaa kuivaavan pyykinpesukoneen pintaa. Pidä nämä aineet poissa kuivaavan pyykinpesukoneen pinnalta. Poista kaikki suihkejäämät ja muut jäämät/pisarot heti kostealla liinalla.

Annostelu

Annostele pesu- ja huuhteluaineet seuraavista tekijöistä riippuen:

- veden kovuus (kysy paikalliselta vesilaitokselta),
- pakkauksessa olevat valmistajan ohjeet,
- pyykin määrä,
- liotus.

Annostelijoiden täyttäminen

1. Vedä pesuainekotelo auki.



Varoitus

Silmien / ihon ärsytys!

Jos pesuainekotelo avataan laitteen käydessä, pesu-/huuhteluainetta voi päästä valumaan ulos.

Avaa kotelo varovasti.

Jos pesu-/huuhteluainetta pääsee silmiin tai iholle, huuhtelee huolellisesti.

Jos nielet vahingossa aineita, hakeudu lääkäriin.

2. Kaada pesuaine ja/tai huuhteluaine lokeroon.

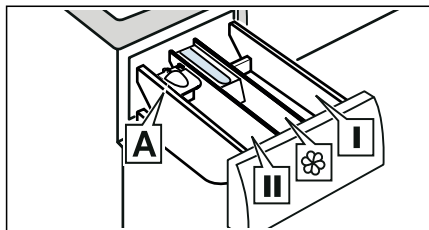

- Lokero I Pesuaine esikäsittelyä ja vaatteiden desinfiointia varten. (vain kone, jossa on esipesu- ja desinfiointitoiminto)
- Lokero ☼ Huuhteluaine, tärkeä. Älä ylitä suurinta sallittua täyttömäärää.
- Lokero II Pesuaine pääpesua varten, vedenpehmentin, valkaisuaine, tahrannoistoaine.
- Lokero A* Nestemäisen pesuaineen annosteluun.

*mallista riippuen

Huomautuksia

- Noudata aina valmistajan ohjeita, kun annostelet pesu-, puhdistus-, huuhtelu- ja tahrannoistoaineita.
- Ohenna paksu tekstiilien huuhtelu- ja hoitoaine vedellä. Näin estät tukkeumat.
- Ole varovainen, kun avaat pesuainekotelon laitteen käydessä.

Annostelija A* nestemäiselle pesuaineelle

*mallista riippuen

Aseta nestemäisen pesuaineen annostelija A paikalleen oikean pesuainemäärän annostelemiseksi:

1. Vedä pesuainekotelo auki. Paina sisäosa alas ja ota kotelo kokonaan pois paikaltaan.

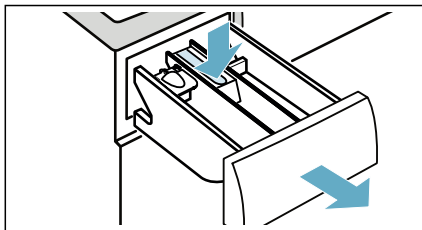

2. Siirrä annostelijaa eteenpäin, taivuta sitä alaspäin ja lukitse paikalleen.

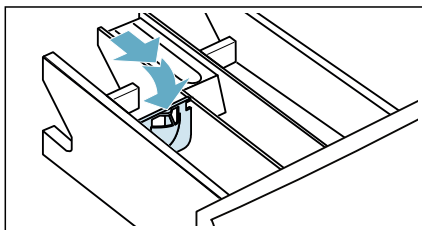

3. Asenna kotelo takaisin paikalleen.

Huomautus: Älä käytä annostelijaa geelimäiseen pesuaineeseen tai pesupulveriin tai ohjelmiin, joissa on esikäsittely- tai jos olet valinnut ajastinajan.

Malleissa, joissa ei ole nestemäisen pesuaineen lokeroa, laita nestemäinen pesuaine sopivaan annostelijaan ja laita se rumpuun.

Ohjelman käynnistäminen

Paina ja pidä painettuna ▷ -painiketta 1-2 sekunnin ajan. Ohjelma käynnistyy ja koneen luukku lukkiutuu.

→ **Ajastusaika** näkyy näyttöpaneelissa ja sen kuluminen on näkyvässä ohjelman käynnistymiseen saakka. Kun ohjelma on käynnistynyt, näytössä näkyy ohjelman kesto. Ohjelman edistymisen symboleiden valot syttyvät.

Huomautus: Vaahdontunnistus



Jos myös näyttöpaneelin symbolin  valo syttyy, kone on tunnistanut liian suuren vaahdomäärän pesuohjelman aikana ja aktivoi automaattisesti lisähuuhtelukertoja vaahdon poistamiseksi.

Lapsilukko

Voit lukita koneen, jotta tekemiäsi asetuksia ei voida muuttaa epähuomiossa. Ota tätä varten lapsilukko käyttöön.



Lapsilukon aktivointi:

Kun ohjelma käynnistyy, kosketa ja pidä painettuna  **3 sec** -painiketta 3 sekunnin ajan.

-  **3 sec**-valo palaa: lapsilukko on aktivoitu.
-  **3 sec** vilkkuu: jos ohjelmaa ja ohjelman asetuksia säädetään lapsilukon ollessa aktivoituna.

Huomautus: Kun ohjelma päättyy, **End** tulee näyttöön. Luukku ei ole lukittu.  **3 sec** jäävät päälle muistuttamaan, että otat lapsilukon pois päältä.

Lapsilukon deaktivointi:



Kosketa ja pidä painettuna  **3 sec** -painiketta kunnes  **3 sec**-merkkivalon lamppu sammuu.

Pyykin lisääminen/ poistaminen

Ohjelman (vain pesu) käynnistymisen jälkeen voit tarvittaessa lisätä ja poistaa pyykkiä.

Kosketa ▷ -painiketta. Pesukone tarkistaa, voidaanko täyttömäärää muuttaa.

Jos näyttöpaneelissa tapahtuu seuraavaa:

- Symboli  katoaa, täyttömäärän muuttaminen on mahdollista.
- Symbolin  valo syttyy, täyttömäärän muuttaminen ei ole mahdollista.



Voit jatkaa ohjelmaa koskettamalla ▷ -painiketta. Ohjelma jatkuu automaattisesti.

Huomautuksia

- Älä jätä luukku liian pitkäksi aikaa auki, kun lisäät pyykkiä, koska pyykistä voi valua ulos vettä.
- Pesukoneen luukku pysyy turvallisuussyistä lukittuna, kun veden määrä tai lämpötila on korkea tai kun rumpu pyörii, eikä pyykin lisääminen tänä aikana ole mahdollista.

Ohjelman vaihtaminen

Jos olet käynnistänyt vahingossa väärän ohjelman, voit muuttaa ohjelmaa seuraavasti:

1. Kosketa painiketta ▷.
2. Valitse toinen ohjelma.
3. Ja kosketa painiketta ▷ uudelleen. Uusi ohjelma käynnistyy alusta.

Huomautus: Jos kuivaus on aktivoitu, kone on kytkettävä pois päältä ja sitten uudelleen päälle, jotta kuivausohjelmaa voidaan vaihtaa.

Ohjelman keskeytys

Ohjelmat, joissa pestään korkeissa lämpötiloissa:

1. Kosketa painiketta ▷.
2. Pyykin jäädyttäminen: valitse ☒
Huuhtelu.
3. Kosketa painiketta ▷.

Ohjelmat, joissa pestään alhaisissa lämpötiloissa:

1. Kosketa painiketta ▷.
2. Valitse ☒ **Linkous.**
3. Kosketa painiketta ▷.

Ohjelmat, joissa on meneillään kuivaus:

1. Kytke kone pois päältä.
2. Kytke kone pois päältä.
3. Pyykin jäädyttäminen: valitse ☒
myTime + dry (Kuivaus).
4. Kosketa painiketta ▷.

Ohjelma päättyminen

End syttyy kosketusnäytössä ja ▷ ja ☒ -painikkeiden valot ovat pois päältä.

Jos valitsit ☒, vesi ainoastaan tyhjennetään huuhtelun jälkeen, ei linkousta.

Huomautuksia

- Jos sana **Hot** vilkkuu näytössä ennen kuin kuivausvaihe päättyy, rummun lämpötila on korkea. Rummun jäädytysohjelma on käynnissä, kunnes lämpötila rummussa on laskenut.
- Rypistymisenestotoiminto käynnistyy, kun kuivaus on päättynyt, ja estää pyykin rypistymästä, jos pyykin ei oteta koneesta ajoissa. Tämä kestää noin 30 minuuttia. **PUSH, Lo, and End** näkyvät vuorotellen kosketusnäytössä ja ☒-symboli tulee näyttöön tilasymbolina. Voit koskettaa mitä tahansa aluetta kosketusnäytössä, kun haluat lopettaa tämän toiminnon, jolloin luukku aukeaa ja pyykki voidaan ottaa ulos.

Pyykin poistaminen/laitteen kytkeminen pois päältä

1. Paina ☒-painiketta kunnes merkkivalo sammuu. Sitten vapauta painike. Laite on kytketty pois päältä.
2. Avaa luukku ja poista pyykki.
3. Sulje vesihana.

Huomautus: Ei tarpeen Aqua-Stop-malleissa.

Huomautuksia

- Älä jätä pyykin rumpuun. Rumpuun jäänyt pyykki saattaa seuraavassa pesussa kutistua tai värjätä muuta pyykin.
- Poista kaikki vieraat esineet rummusta ja kumitiivisteestä – ruostumisvaara.
- Pyyhi kumitiiviste kuivaksi.

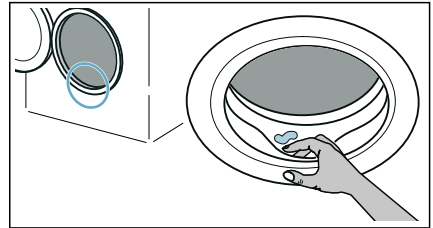

- Jätä luukku ja pesuainekotelo auki, jotta kaikki jäännösvesi pääsee haihtumaan.
- Odota aina, kunnes ohjelma on päättynyt, sillä laite voi olla vielä lukittu. Kytke laite sitten pois päältä ja odota lukon avautumismerkkiä.



Home Connect

Tämä laite on Wi-Fi-kelpoinen, ja sitä voidaan kauko-ohjata mobiililaitteella.

Home Connect -sovelluksen avulla voit käyttää mobiililaitteella tämän laitteen seuraavia toimintoja:

- Ohjelmien asettaminen ja käynnistäminen.
- Ohjelma-asetusten muuttaminen ja aktivointi/deaktivointi.
- Ohjelman tilan haku näyttöön.
- Laitteasetusten muuttaminen ja aktivointi/deaktivointi.
- Laitteen kytkeminen pois päältä.

Ennen kuin voit käyttää Home Connect -toimintoja toimi seuraavasti:

1. Asenna Home Connect -sovellus mobiililaitteeseen.
2. Kirjaudu Home Connect -sovellukseen.
3. Yhdistä laite kertaalleen automaattisesti **tai** manuaalisesti kotiverkkoon.
4. Yhdistä laite Home Connect -sovellukseen.

Tietoja sovelluksesta löydät internet-sivulta Home Connect www.home-connect.com

Home Connect -palvelut eivät ole käytettävissä kaikissa maissa. Home Connect -toiminnon saatavuus riippuu kunkin maan Home Connect -palveluiden saatavuudesta. Lisätietoja löydät sivulta: www.home-connect.com

Huomautuksia

- Noudata tässä käyttöohjeessa olevia turvallisuusohjeita ja varmista, että turvallisuusmääräykset täyttyvät myös silloin, kun käytät laitetta Home Connect -sovelluksen kautta etkä ole kotona. Ota huomioon myös Home Connect -sovelluksessa olevat ohjeet.

- Kun laite on käytössä, et voi samanaikaisesti tehdä muutoksia Home Connect -sovelluksen kautta. Mutta näet laitteessa tehdyt muutokset Home Connect -sovelluksessa.

Home Connect -valikon haku näyttöön

Home Connect -valikossa voit luoda ja tarkastella verkkoyhteyksiä, nollata verkkoyhteyksiä, aktivoida/deaktivoida Wi-Fin ja hakea muita Home Connect -toimintoja.

1. Kytke laite päälle.
2. Paina (**Etäkäynnistys**) ja pidä painettuna vähintään 3 sekunnin ajan.

Näyttöön ilmestyy: **RUUT**.

Olet nyt Home Connect -valikossa.

Huomautus: Paina lyhyesti (**Etäkäynnistys**) poistuaksesi Home Connect -valikosta.

Yhdistäminen kotiverkkoon ja Home Connect -sovellukseen

Yhdistä laite kertaalleen **automaattisesti** tai **manuaalisesti** kotiverkkoon.

Huomautuksia

- Jos kotiverkon reitittimessäsi on WPS-toiminto, voit yhdistää laitteen automaattisesti kotiverkkoon.
- Jos kotiverkon reitittimessäsi ei ole WPS-toimintoa, laite on yhdistettävä manuaalisesti kotiverkkoon.

Sen jälkeen sinun pitää yhdistää laite Home Connect -sovellukseen.

Huomautus: Jotta laite voidaan yhdistää kotiverkkoon, **Wi-Fi** pitää olla aktivoituna laitteessa. Tehdasasetuksena on **Wi-Fi** deaktivoituna laitteessa, ja se aktivoituu automaattisesti, kun yhdistät laitteen kotiverkkoon.

Automaattinen yhdistäminen kotiverkkoon

Vaihe 2.1



Varmista, että olet Home Connect -valikossa. → *Sivu 45*

1. Paina ▷☰.

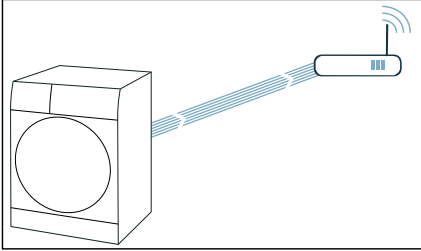
Laite yrittää nyt muodostaa yhteyden kotiverkkoon. Näytössä vilkkuu .



2. Aktivoi kotiverkon reitittimen WPS-toiminto seuraavien 2 minuutin kuluessa.

Kun laite on onnistunut muodostamaan yhteyden kotiverkkoon, näyttöön ilmestyy **Kodinkoneesi on yhdistettylangattomaan verkkooi.**  ja  palaa jatkuvasti.

Huomautus: Jos yhteyden muodostaminen ei onnistunut, tarkasta, onko laite kotiverkon toiminta-alueella. Toista automaattinen yhdistäminen tai suorita manuaalinen yhdistäminen.

Manuaalinen yhdistäminen kotiverkkoon

Vaihe 2.2

Varmista, että olet Home Connect -valikossa. → *Sivu 45*

Varmista, että olet avannut Home Connect -sovelluksen ja olet kirjautunut järjestelmään.

1. Aseta ohjelma kohtaan 2.

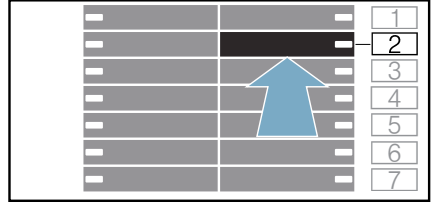

Näyttöön ilmestyy: **SAP** (manuaalinen yhdistäminen).

2. Paina ▷☰.

Laite muodostaa nyt oman WLAN-verkon verkkotunnuksella (SSID) **HomeConnect.**

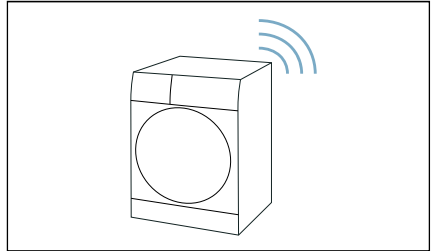

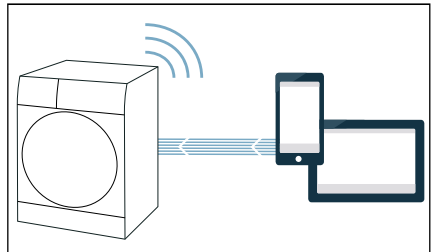

3. Hae WLAN-asetukset näyttöön mobiililaitteessa.

4. Yhdistä mobiililaitte WLAN-verkkoon **HomeConnect** ja syötä WLAN-salasana (Key) **HomeConnect.** Mobiililaitte muodostaa nyt yhteyden laitteeseen. Yhteyden muodostaminen voi kestää jopa 60 sekuntia.



5. Kun yhteyden muodostaminen on onnistunut, avaa Home Connect -sovellus mobiililaitteessa ja tee sovelluksessa näkyvät vaiheet.
6. Syötä Home Connect -sovelluksessa **kotiverkkosi** verkkotunnus (SSID) ja salasana (Key).
7. Tee vielä viimeiset toimenpiteet Home Connect -sovelluksessa laitteen yhdistämiseksi.

Kun laite on onnistunut muodostamaan yhteyden kotiverkkoon, näyttöön ilmestyy **Kodinkoneesi on yhdistetty langattomaan verkkoosi.**  ja  palaa jatkuvasti.

Huomautus: Jos yhteyden muodostaminen ei onnistunut, tarkasta, onko laite kotiverkon toiminta-alueella. Toista manuaalinen yhdistäminen.

Yhdistäminen Home Connect -sovellukseen

Vaihe 3

Kun laite on yhdistetty kotiverkkoon, voit yhdistää sen Home Connect -sovellukseen.

Varmista, että olet Home Connect -valikossa. → *Sivu 45*

Varmista, että olet avannut Home Connect -sovelluksen ja olet kirjautunut järjestelmään.

1. Aseta ohjelma kohtaan 3.

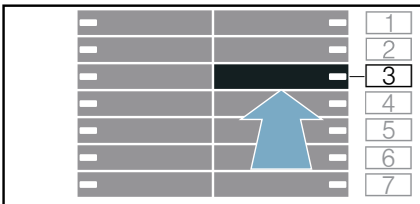

Näyttöön ilmestyy: **APP** (yhdistäminen sovellukseen).

2. Paina . Laite yrittää nyt muodostaa yhteyden Home Connect -sovellukseen.

3. Kun laitteesi näkyy sovelluksessa, tee viimeiset toimenpiteet Home Connect -sovelluksessa.

Huomautus: Jos yhteyden muodostaminen ei onnistunut, tarkasta, onko mobiililaitteesi kotiverkon toiminta-alueella ja onko se yhdistetty verkkoon. Toista yhdistäminen Home Connect -sovellukseen.

Wi-Fin aktivointi/deaktivointi

Jos laitteesi on jo yhdistetty kotiverkkoon, voit aktivoida tai deaktivoida **Wi-Fin** laitteessasi.

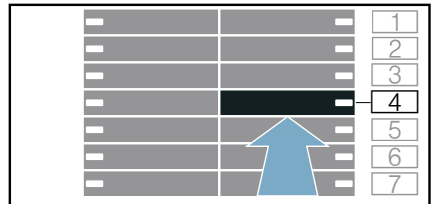

Varmista, että olet Home Connect -valikossa. → *Sivu 45*

1. Aseta ohjelma kohtaan 4.



Näyttöön ilmestyy:  (Wi-Fi).

2. Paina .

Jos näyttöön ilmestyy , Wi-Fi on aktivoitu laitteessa. Jos näyttöön ilmestyy , Wi-Fi on deaktivoitu laitteessa.

Huomautuksia

- Kun yhdistät laitteen kotiverkkoon, Wi-Fi aktivoituu automaattisesti.
- Jos Wi-Fi on aktivoitu, laite ei kytkeydy automaattisesti pois päältä.
- Jos Wi-Fi on kytketty laitteessa pois päältä, laitteen kaukokäynnistys ja kauko-ohjaus Home Connect -sovelluksella eivät ole mahdollisia.
- Kun Wi-Fi kytketään pois päältä ja laitteesi oli aiemmin yhdistetty kotiverkkoon, yhteys muodostetaan automaattisesti uudelleen, kun Wi-Fi kytketään uudelleen päälle.

- Jos muutat tätä toimintoa, energiankulutus nousee kulutustaulukossa mainittuihin arvoihin verrattuna.

Verkkoasetusten palauttaminen

Voit nollata kaikki verkkoasetukset.

Varmista, että olet Home Connect -valikossa. → *Sivu 45*

1. Aseta ohjelma kohtaan 5.

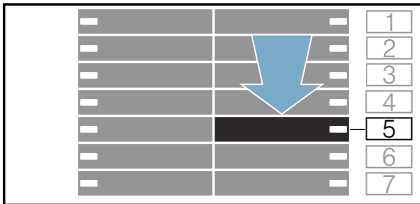

Näyttöön ilmestyy: **~E5**
(verkkoasetusten nollaaminen).

2. Paina ▷.
- Näyttöön ilmestyy: **YES**.
3. Paina ▷.

Huomautus: Jos haluat taas käyttää laitetta Home Connect -sovelluksen avulla, sinun on liitettävä laite uudelleen kotiverkkoon ja Home Connect -sovellukseen.

Ohjelmapäivitys

Voit päivittää Home Connect -ohjelman laitteessasi. Kun uusi ohjelmapäivitys on käytettävissä, näyttöön ilmestyy huomautus: **UPd**

Asenna päivitys suoraan **näytössä olevan huomautuksen** kautta tai **manuaalisesti** seuraavasti:

Varmista, että olet Home Connect -valikossa. → *Sivu 45*

1. Aseta ohjelma kohtaan 6.



Näyttöön ilmestyy: **UPd** (ohjelman päivitys). ▷ vilkkuu, kun ohjelmapäivitys on käytettävissä.

2. Paina ▷.
- Näyttöön ilmestyy: **YES**.
3. Paina ▷.

Huomautus: Ohjelman päivitys voi kestää useita minutteja. Älä kytke laitetta päivityksen kuluessa pois päältä.

Tietosuoja koskeva huomautus

Kun laite liitetään Internetiin liitettyyn WLAN-verkkoon ensimmäistä kertaa, laite välittää seuraavat tiedot Home Connect -palvelimelle (ensirekisteröinti):

- Yksiselitteinen laitetunniste (koostuu laiteavaimesta ja asennetun Wi-Fi-kommunikaatiomodulin MAC-osoitteesta).
- Wi-Fi-kommunikaatiomodulin turvallisuussertifikaatti (liitännän informaatioteknistä varmistusta varten).
- Kodinkoneen ajankohtainen ohjelma- ja laiteversio.
- Edellä mahdollisesti tehdyn tehdasasetuksiin palautuksen tila.

Tämä ensirekisteröinti valmistelee Home Connect -toimintojen käytön ja se pitää tehdä vasta sitten, kun haluat käyttää Home Connect -toimintoja ensimmäistä kertaa.

Huomautus: Ota huomioon, että Home Connect -toimintoja voidaan käyttää vain Home Connect App -sovelluksen yhteydessä. Tietosuojaa koskevia tietoja voit hakea näyttöön Home Connect App -sovelluksessa.

Vaativuuden mukaisuusvakuutus

BSH Hausgeräte GmbH vahvistaa täten, että Home Connect -toiminnoilla varustettu laite vastaa direktiivin 2014/53/EU vaatimuksia ja muita asiaankuuluvia määräyksiä.

Täydellinen laitteita koskeva RED vaatimustenmukaisuusvakuutus löytyy Internetistä sivulta www.siemens-home.bsh-group.com laitteen tuotesivulta lisädokumenttien kohdasta.



2,4 GHz taajuusalue: 100 mW maks.
5 GHz taajuusalue: 100 mW maks.

	BE	BG	CZ	DK	DE
	EE	IE	EL	ES	FR
	HR	IT	CY	LV	LT
	LU	HU	MT	NL	AT
	PL	PT	RO	SI	SK
	FI	SE	UK	NO	CH
	TR				

5 GHz WLAN (Wsatiloissai-Fi): käyttö vain si



Laitteen asetukset

Kytkeytyminen automaattisesti pois päältä

Jos konetta ei käytetä noin viiteen minuuttiin (koneen sisällä olevan veden pinnankorkeudesta riippuen), se kytkeytyy automaattisesti pois päältä, ennen kuin ohjelma käynnistyy tai ohjelman päättymisen jälkeen. Paina virtapainiketta uudestaan kytkeäksesi koneen päälle.

Huomautus: Jos Wi-Fi on kytketty koneessa päälle, kun kone on energiansäästötilassa, kone ei kytkeydy automaattisesti pois päältä.

Perusasetukset

Pääset perusasetuksiin koskettamalla ja pitämällä painettuna (**Hiljainen**) -painiketta noin 3 sekunnin ajan. Ohjauspaneeli näyttää:

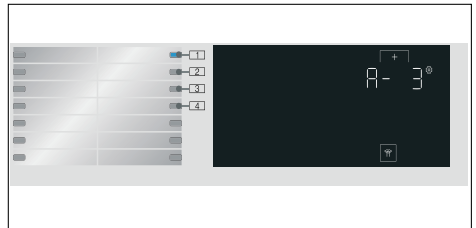

Voit muuttaa seuraavia perusasetuksia:

- Päättymistä ilmaisevan äänimerkin voimakkuus.
- Painikkeiden äänimerkki.
- Kosketusnäytön kirkkaus.
- Rummun puhdistusinformaatio signaalien kytkeminen on/off.

fi Laitteen asetukset

Äänimerkki

Voit valita asennon **1** ja käyttää painiketta **+** säätääksesi loppusignaalin äänenvoimakkuuden, esim. **A-3**.

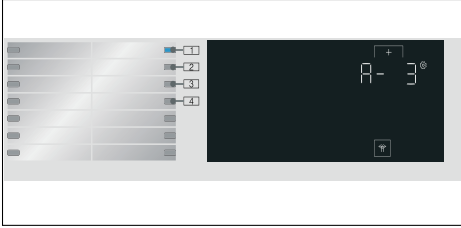

Mahdolliset asetusravot:

- 0 pois päältä
- 1 hiljainen
- 2 keskitaso
- 3 voimakas
- 4 erittäin voimakas

Valitsinäni

Voit valita asennon **2** ja käyttää painiketta **+** säätääksesi painikkeen signaalin äänenvoimakkuutta, esim. **b-3**.

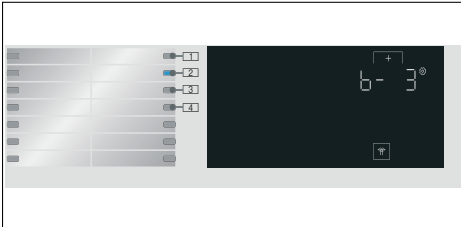

Mahdolliset asetusravot:

- 0 pois päältä
- 1 hiljainen
- 2 keskitaso
- 3 voimakas
- 4 erittäin voimakas

Kirkkaus

Mahdolliset asetusravot: 1 - 4

Voit valita asennon **3** ja käyttää painiketta **+** säätääksesi kosketusnäytön kirkkautta esim. **[-]3**.



Mahdolliset asetusravot:

- 1 ei erityisen kirkas
- 2 normaali
- 3 kirkas
- 4 erittäin kirkas

Rummun hoidon huomautussignaalin kytkeminen päälle/pois

Voit valita asennon **4** ja paina painiketta **+** kytkeäksesi **Rummun puhdistus** -tietosignaalin päälle tai pois päältä, esim. **d-1**.

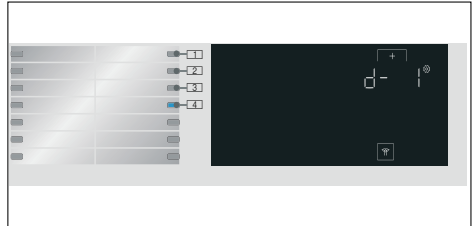

Mahdolliset asetusravot:

- 0 pois päältä
- 1 päälle



Tunnistimet

Epätasapainon tunnistusjärjestelmä

Epätasapainon tunnistus korjaa automaattisesti rummun sisälle epätasaisesti jakautuneen pyykin käynnistämällä linkouksen monta kertaa.

Jos pyykki ei näiden yritysten aikana jakaudu tasaisesti rumpuun, linkousnopeus laskee turvallisuussyistä tai linkous ei käynnisty.

Huomautus: Laita rumpuun aina yhdessä pieniä ja suuria vaatekappaleita.



Puhdistus ja huolto

Varoitus

Hengenvaara!

Jännitteisten komponenttien koskettaminen aiheuttaa sähköiskuvaaran. Paina painiketta ① ja irrota verkkopistoke.

Huomio!

Räjähdyksivaara tai tulipalon vaara!

Liottimia sisältävistä puhdistusaineista, esim. puhdistusliuottimesta, voi syntyä myrkyllisiä höyryjä.

Älä käytä liuottimia sisältäviä puhdistusaineita.

Huomio!

Laitte voi olla vaurioitunut!

Liuottimia sisältävät puhdistusaineet, esim. puhdistusliuotin, voivat vaurioittaa laitteen pintaa ja komponentteja. Älä käytä liuottimia sisältäviä puhdistusaineita.

Koneen runko/ohjauspaneeli

- Poista pesu- ja puhdistusainejäämät välittömästi.
- Pyyhi pehmeällä, kostealla liinalla.
- Älä käytä karkeita liinoja, sieniä tai puhdistusaineita (ruostumattoman teräksen puhdistusaineita).
- Älä puhdista laitetta painepesurilla.

Rumpu



Varoitus

Loukkaantumisvaara/esine- ja laitevauriot!

Jatkuva pesu matalassa lämpötilassa ja laitteen puutteellinen tuuletus voivat vaurioittaa rumpua ja aiheuttaa loukkaantumisia.

Käynnistä säännöllisesti rummun puhdistusohjelma tai pese vähintään 60 °C lämpötilassa.

Anna laitteen kuivua jokaisen käytön jälkeen luukku ja pesuainekotelo avoinkin.

Käytä klooritonta puhdistusainetta, älä käytä teräsvillaa.

Käytä epämiellyttävän hajun poistamiseen pesukoneesta tai rummun puhdistamiseen ohjelmaa **Rummun puhdistus 90 °C** ilman pyykkiä.

Kalkinpoisto

Kun annostelet pyykinpesuaineen oikein, ei kalkinpoisto yleensä ole tarpeen. Jos kalkki on poistettava, noudata kalkinpoistoaineen valmistajan ohjeita. Sopivia kalkinpoistoaineita voit tilata verkkosivuiltamme tai huoltopalvelusta.

Pesuainekotelo ja runko

Jos laitteeseen on jäänyt pesuaine- tai huuhteluainejäämiä:

1. Vedä pesuainekotelo auki. Paina sisäosa alas ja ota kotelo kokonaan pois paikaltaan.

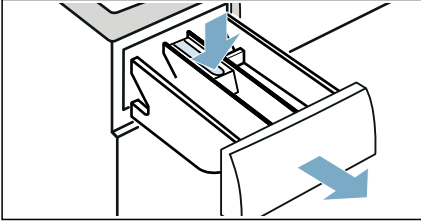

2. Sisäosan irrottaminen: Työnnä sisäosaa sormilla ylöspäin alhaalta käsin.

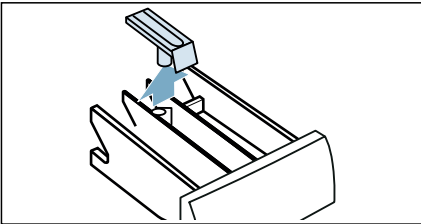

3. Puhdista pesuainelokero ja sisäosa vedellä ja harjalla ja kuivaa ne. Puhdista myös kotelon sisäosa.

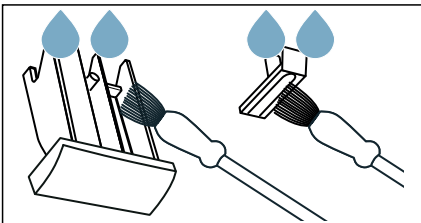

4. Laita sisäosa paikalleen ja lukitse se (työnnä sylinteri ohjaintapin päälle).

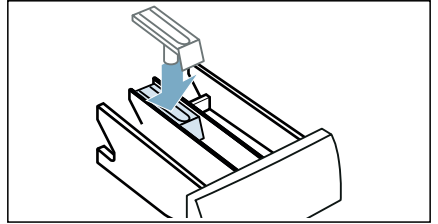

5. Työnnä pesuainekotelo paikalleen.

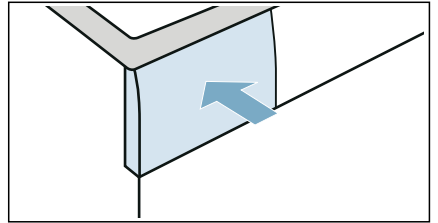

Huomautus: Jätä pesuainekotelo auki, jotta jäännösvesi pääsee haihtumaan.

Poistovesipumppu tukossa

Huomautus: Sulje vesihana estääksesi lisäveden tulon ja varmista, että vesi poistuu pesuvesipumpun kautta.

Varoitus **Palovamman vaara!**

Kun peset pyykkiä korkeassa lämpötilassa, vesi kuumenee hyvin kuumaksi. Jos joudut kosketuksiin kuuman veden kanssa, voit saada palovamman. Anna pesuveden jäähtyä ensin.

1. Kytke laite pois päältä. Irrota sähköjohto pistorasiasta.
2. Avaa huoltoluukku.

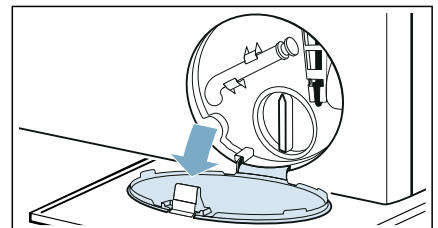

3. Poista vedenpoistoletku pidikkeestä. Poista tiivistekansi ja päästä vesi valumaan sopivaan astiaan. Aseta tiivistekansi takaisin paikalleen aseta vedenpoistoletku takaisin pidikkeeseen.

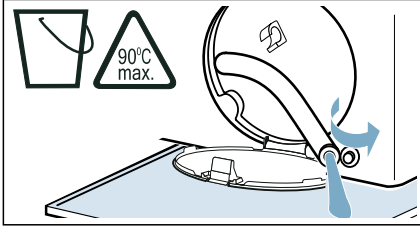

4. Avaa pumpun kansi varovasti; jäännösvettä voi valua ulos. Puhdista sisäosa, pumpun kannen kierre ja pumpun kotelo. Poistopumpun siipipyörän pitää päästä pyörimään.

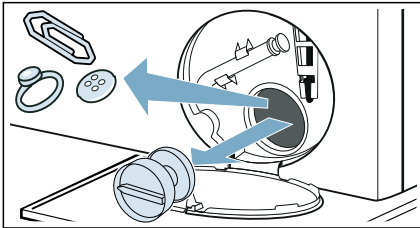

5. Aseta pumpun kansi takaisin paikalleen ja kierrä se kunnolla kiinni. Kädensijan pitää olla pystyasennossa.

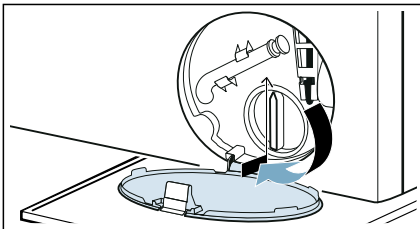

6. Sulje huoltoluukku.

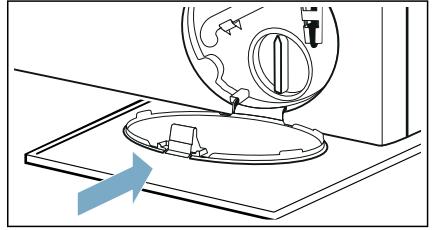

Huomautus: Estääksesi käyttämättömän pesuaineen joutumisen viemäriin seuraavan pesukerran yhteydessä: kaada 1 litra vettä lokeroon **II** ja käynnistä ohjelma **Veden poisto**.

Hajulukkaan kytkettävä poistovesiletku on tukossa



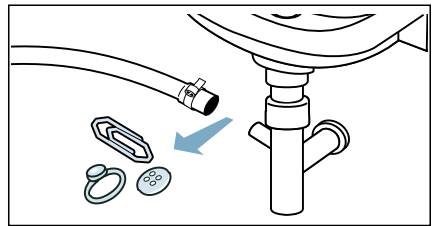

1. Paina valitsinta ①. Irrota sähköjohto pistorasiasta.
2. Irrota letkunkiristin. Irrota vedenpoistoletku varovasti; jäännösvettä voi valua ulos.
3. Puhdista vedenpoistoletku ja viemäriputken liitäntäkappale.



4. Asenna vedenpoistoletku takaisin paikalleen ja varmista liitäntä käyttämällä letkunkiristintä.

Tulovesiletkussa oleva suodatin tukossa

Poista vedenpaine tulovesiletkusta:

1. Sulje vesihana.
2. Valitse  **Puuvilla** (aktivoida  **Speed** -asetus) -ohjelma.
3. Valitse -painike. Anna ohjelman käydä noin 40 sekuntia.
4. Paina painiketta .
5. Irrota sähköjohto pistorasiasta.

Puhdista suodattimet:

1. Irrota letku laitteen takaa.

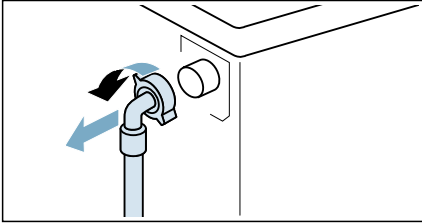

2. Käytä pihtejä apuna suodattimen poistamiseen.

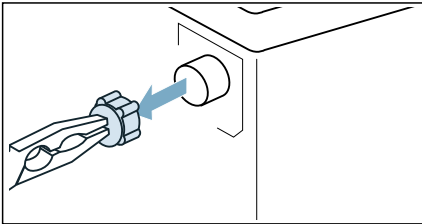

3. Puhdista suodatin pienellä harjalla.

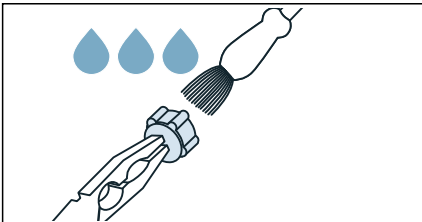

4. Liitä letku ja varmista tiiviys.

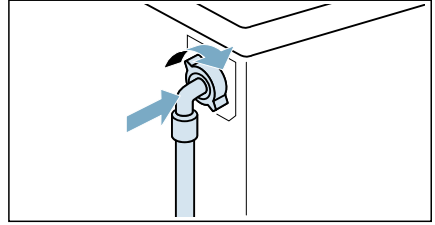

Häiriöt ja niiden korjaaminen

Hätäaukaisu

Esim. sähkökatkon yhteydessä tai tehonhäviön yhteydessä

Ohjelma jatkuu, kun sähkö on taas käytettävissä.

Jos kuitenkin haluat poistaa pyykin koneesta, pesukoneen luukun saa avattua seuraavasti:

Varoitus

Palovamman vaara!

Kun peset pyykkiä korkeassa lämpötilassa, altistut palovamman vaaralle, jos joudut kosketuksiin kuuman veden ja pyykin kanssa. Jos mahdollista, anna sen jäähtyä.

Varoitus

Loukkaantumisvaara!

Käden laittaminen pyörivään rumpuun voi aiheuttaa loukkaantumisia.

Älä laita kättäsi pyörivään rumpuun. Odota, kunnes rumpu on lakannut pyörimästä.

Huomio! **Vesivahinko!**

Vuotava vesi voi aiheuttaa vesivahingon. Älä avaa pyykinpesukoneen luukkuja, jos luukun lasista näkyy vettä.

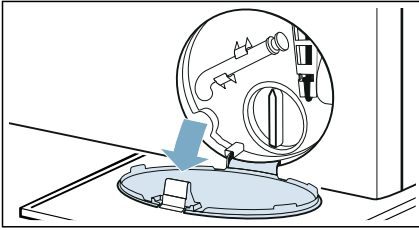

1. Paina valitsinta ①. Irrota sähköjohto pistorasiasta.
2. Avaa huoltoluukku.



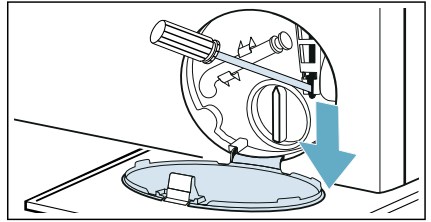





3. Poista vesi. → *Sivu 52*
4. Vedä hätäavaajaa alaspäin työkalulla ja vapauta se. Ovi voidaan sitten avata.



Näyttöruidun tiedot

Näyttö	Syy/aputoimenpide
	<ul style="list-style-type: none"> ■ Vilkkuu nopeasti + signaali: Luukku avattiin ja vesi oli liian korkealla. Sulje luukku, jatka ohjelmaa ▷ -painikkeella tai valitse  Linkous-ohjelma. ■ Vilkkuu hitaasti: Luukun lukituksen lämpötila on liian korkea, jotta luukku voitaisiin avata. Odota noin 30 sekuntia, kunnes luukun lukituksen lämpötila laskee.
Hot	Luukku ei voi avata kuivausohjelman jälkeen liian korkean lämpötilan takia. Jäähdytysprosessi jatkuu, kunnes teksti katoaa, jonka jälkeen luukku voidaan avata.
	<ul style="list-style-type: none"> ■ Vilkkuu (ei vettä): Onko vesihana auki? Onko tulovesiletussa oleva suodatin tukossa? → <i>"Tulovesiletussa oleva suodatin tukossa" sivulla 54</i> Onko tulovesiletku taittunut tai puristuksissa? ■ Syttyy (matala veden paine): Vain tiedoksi. Tämä ei vaikuta ohjelman edistymiseen. Ohjelman kesto pitenee.
E:36 vuorotellen tekstien -10	<ul style="list-style-type: none"> ■ Viemäriputki tai vedenpoistoletku on tukossa. Puhdista viemäriputki ja vedenpoistoletku. ■ Viemäriputki tai vedenpoistoletku on jäänyt väliin tai on jumissa. Varmista, että viemäriputki ja vedenpoistoletku eivät ole taittuneet tai ole puristuksissa. ■ Poistovesipumppu on tukossa. → <i>"Poistovesipumppu tukossa" sivulla 52</i> ■ Vedenpoistoletku viemäriputkessa on tukossa. → <i>"Hajulukoon kytkettävä poistovesiletku on tukossa" sivulla 53</i> ■ Vedenpoistoletku on liitetty liian korkealle. Asenna vedenpoistoletku enintään yhden metrin korkeuteen. → <i>"Letkujen ja johtojen pituudet" sivulla 16</i>
E:35 vuorotellen tekstien -10 (koskee erikoismalleja)	Koneen pohjalla on vettä, kone vuotaa. Sulje vesihana. Ota yhteyttä huoltopalveluun.

fi Häiriöt ja niiden korjaaminen





Näyttö	Syy/aputoimenpide
H:95 ja End vuorotellen, kun ohjelma on päättynyt	Kuivausvaiheessa ei tunnistettu vettä, kuivaustulos voi olla heikko. → "Tulovesiletkussa oleva suodatin tukossa" sivulla 54
H:32 ja End vuorotellen, kun ohjelma on päättynyt	Epätasapainon tunnistusjärjestelmä on keskeyttänyt linkouksen, koska pyykki on jakautunut epätasaisesti. Laita rumpuun tasaisesti sekä pieniä että suurikokoisia tekstiilejä.
 3 sec sytty	Lapsilukko on aktivoitu – poista se toiminnasta.
 sytty	Kone on tunnistanut liian runsaan vaahotmäärän ja aktivoinut lisäpesuvaiheen. Käytä seuraavalla pesukerralla vähemmän pesuainetta, kun pyykkimäärä on sama.
Ohjelman  Rummun puhdistus merkkipalo vilkkuu	Käynnistä  Rummun puhdistus 90°C -ohjelma puhdistaksesi ja huoltaaksesi rummun ja sen ulkopuolisen altaan. Huomautuksia <ul style="list-style-type: none">■ Käynnistä ohjelma ilman pyykkiä.■ Käytä pesupulveria tai valkaisuainetta sisältävää pesuainetta. Estä vaahdon muodostuminen käyttämällä vain puolet pesuaineen valmistajan suosittelemasta pesuainemäärästä. Älä käytä villalle tai hienopesuun tarkoitettuja pesuaineita.■  Rummun puhdistus-tietosignaalin kytkeminen päälle / pois päältä. → "Rummun hoidon huomautussignaalin kytkeminen päälle/pois" sivulla 50
	Palaa: Wi-Fi on päällä ja laite on yhdistetty kotiverkkoosi. Vilkkuu: Kone yrittää muodostaa yhteyden kotiverkkoosi. Pois päältä: Wi-Fi on kytketty pois päältä ja kone on kytketty irti kotiverkostasi.
Muut näytöt	Kytke kone pois päältä, odota viisi sekuntia ja kytke kone sitten uudelleen päälle. Jos näyttö ilmestyy uudelleen, ota yhteyttä huoltopalveluun.



Häiriöt ja niiden korjaaminen.

Viat	Syy/aputoimenpide
Koneesta vuotaa vettä.	<ul style="list-style-type: none">■ Liitä vedenpoistoletku oikein tai vaihda se.■ Tiivistä tulovesiletkun kierreläitäntä.
Koneeseen ei tule vettä. Pesuaineen jakelu ei toimi.	<ul style="list-style-type: none">■ Eikö ohjelma käynnisty?■ Onko vesihana auki?■ Voiko tulovesiletkussa oleva suodatin olla tukossa? → "Tulovesiletkussa oleva suodatin tukossa" sivulla 54■ Onko tulovesiletku taittunut tai puristuksissa?
Väärää pesuainetta/huuh- teluainetta on kaadettu lokeroon/lokeroihin.	Lokero/lokerot: <ol style="list-style-type: none">1. Tyhjennä ja puhdista.2. Täytä.

Viat	Syy/aputoimenpide
Pesuaine/huuhteluaine on jähmettynyt lokeroihin.	Puhdista ja täytä lokerot.
Luukku ei saa avattua.	<ul style="list-style-type: none"> ■ Luukku ei voi avata, koska rummun lämpötila on liian korkea. ■ Turvatoiminto on aktivoitunut. Pysäytetäänkö ohjelma? ■ Rummussa on liian paljon vettä. ■ Saako luukun avattua vain hätäaukaisun avulla? → "Hätäaukaisu" sivulla 54
Ohjelma ei käynnisty.	<ul style="list-style-type: none"> ■ Oletko koskettanut valitsinta ▷❏ tai valinnut → (Ajustusaika)-ajan? ■ Onko luukku kiinni? ■ Onko lapsilukko aktivoitu? Poista lapsilukko toiminnasta. ■ Onko esittelytila aktivoitu? Jos näytössä näkyy SHOP 5 sekunnin ajan sen jälkeen, kun olet kytkenyt koneen päälle tai pois päältä, kone on esittelytilassa. Kytke esittelytila pois päältä seuraavasti: <ol style="list-style-type: none"> 1. Kytke laite pois päältä ja taas päälle. 2. Odota, kunnes näytön viesti SHOP katoaa. 3. Kosketa painiketta ▷❏ ja pidä painettuna vähintään 5 sekunnin ajan. <p>Kone kytkeytyy automaattisesti pois päältä. Voit käyttää konetta nyt tavanomaiseen tapaan.</p>
Ohjelma on käynnistynyt ja rumpu pyörii, mutta rumpu ei täyty vedellä.	Tämä ei ole vika – Muutamat ohjelmat tunnistavat ja punnitsevat pyykin määrän sen jälkeen, kun ohjelma on käynnistetty ja laskevat veden optimaalisen määrän pesua varten. Rumpu alkaa sen jälkeen täyttyä vedellä.
Vesi ei poistu laitteesta.	<ul style="list-style-type: none"> ■ Viemäriputki tai vedenpoistoletku on tukossa. Puhdista viemäriputki ja vedenpoistoletku. ■ Viemäriputki tai vedenpoistoletku on jäänyt väliin tai on jumissa. Varmista, että viemäriputki ja vedenpoistoletku eivät ole taittuneet tai ole puristuksessa. ■ Poistovesipumppu on tukossa. → "Poistovesipumppu tukossa" sivulla 52 ■ Vedenpoistoletku viemäriputkessa on tukossa. → "Hajulukoon kytkettävä poistovesiletku on tukossa" sivulla 53 ■ --- on aktivoituna (moduulista riippuen). Jatka ohjelmaa valitsemalla ☉ Linkous tai ☹ Veden poisto ja painamalla ▷❏ ■ Vedenpoistoletku on liitetty liian korkealle. Asenna vedenpoistoletku enintään yhden metrin korkeuteen. → "Letkujen ja johtojen pituudet" sivulla 16
Rummussa ei näy vettä.	Tämä ei ole vika - vesi on näkyvän alueen alapuolella.
Linkoustulos ei ole riittävän hyvä. Pyykki märkää / liian kostea.	<ul style="list-style-type: none"> ■ Tämä ei ole vika – epätasapainon tunnistusjärjestelmä on keskeyttänyt linkouksen, koska pyykki on jakautunut epätasaisesti. Laita rumpuun tasaisesti sekä pieniä että suurikokoisia tekstiilejä. ■ Onko ☹ (Rypistymisesto) lisäohjelma-asetus valittu (mallista riippuen)? ■ Onko ☹ (Hiljainen)-ohjelman lisäasetus tai ohjelma Hiljainen valittu (mallista riippuen)? ■ Onko valittu linkousnopeus liian pieni?
Linkous käynnistyy useita kertoja.	Tämä ei ole vika – epätasapainon tunnistusjärjestelmä korjaa epätasapainoa.

Viat	Syy/aputoimenpide
Huuhteluainelokerossa on jäännösvettä.	<ul style="list-style-type: none"> ■ Tämä ei ole vika – huuhteluaineen teho ei heikkene. ■ Poista tarvittaessa sisäosa. Puhdista pesuainelokero ja aseta se takaisin paikalleen.
Lokero ☒ ei tyhjene kunnolla.	Poista sisäosa. Puhdista pesuainelokero ja aseta se takaisin paikalleen.
Ohjelma kestää tavallista kauemmin.	<ul style="list-style-type: none"> ■ Tämä ei ole vika – epätasapainon tunnistusjärjestelmä korjaa epätasapainoa siirtämällä pyykkiä toistuvasti. ■ Tämä ei ole vika – vaahdontunnistusjärjestelmä on aktivoitu – on käynnistetty huuhtelu.
Ohjelman pituus muuttuu pesu-/kuivausvaiheen aikana.	Tämä ei ole vika – ohjelmajakso on optimoitu tietyille pesu-/kuivausprosessille. Tämä saattaa muuttaa kosketusnäytössä näkyvää ohjelman pituutta.
Pesuainelokerosta voi tulla vaahtoa.	<p>Käytitkö liian paljon pesuainetta?</p> <p>Sekoita 1 ruokalusikallinen huuhteluainetta ½ litraan vettä ja kaada se lokeroon II. (Ei ulkoilu- ja urheiluvälineille tai untuvatäytteille teksteille!)</p> <p>Vähennä pesuainemäärää seuraavan pyykinpesun yhteydessä.</p> <p>Käytä yleisesti saatavana olevia matalavaahtoisia pesu- ja huuhteluaineita, jotka sopivat käytettäväksi pyykinpesukoneessa.</p>
Toistuva, liian runsas vaahtoaminen.	<p>Käytitkö liian paljon pesuainetta?</p> <p>Käytä seuraavalla pesukerralla vähemmän pesuainetta, kun pyykkimäärä on sama.</p> <p>Käytä yleisesti saatavana olevia matalavaahtoisia pesu- ja huuhteluaineita, jotka sopivat käytettäväksi pyykinpesukoneessa.</p>
Hajut, laitteeseen ilmestyvät tahrat.	<p>Käynnistä ☒ Rummun puhdistus 90°C -ohjelma ilman pyykkiä.</p> <p>Lisää pesupulveria tai valkaisuainetta sisältävää pesuainetta.</p> <p>Huomautus: Estä vaahdon muodostuminen käyttämällä vain puolet pesuaineen valmistajan suosittelemasta pesuainemäärästä. Älä käytä villalle tai hienopyykille tarkoitettuja pesuaineita.</p>
En pysty luomaan yhteyttä kotiverkkooni.	<ul style="list-style-type: none"> ■ Wi-Fi on pois päältä. Kytke Wi-Fi päälle, jotta voit luoda yhteyden kotiverkkoosi. 📶 tulee olla näytössä. ■ Wi-Fi on kytketty päälle, mutta yhteyttä kotiverkkoon ei saada. Tarkista, että kotiverkkosi on käytettävissä tai yritä yhdistää uudelleen kotiverkkooosi.
Home Connect ei toimi.	<ul style="list-style-type: none"> ■ Voit etsiä ratkaisua ongelmiin Home Connectin kautta osoitteesta www.home-connect.com. ■ Home Connect -toiminnon käytettävyyttä riippuu Home Connect -palveluiden saatavuudesta (esimerkiksi sovelluksen hankkiminen) maassasi. Home Connect -palvelut eivät ole käytettävissä kaikissa maissa - katso lisätietoja: www.home-connect.com.
Laitte on äänekäs, tärisee ja "liikkuu" linkouksen aikana.	<ul style="list-style-type: none"> ■ Onko kone asennettu suoraan? → "Asennon säätäminen" sivulla 18 ■ Onko koneen jalat kiinnitetty kunnolla? Varmista laitteen jalkojen kiinnitys. ■ Onko kuljetustuet poistettu? → "Kuljetustukien poistaminen" sivulla 14

Viat	Syy/aputoimenpide
Kosketusnäytön merkkivalot eivät toimi laitteen käydessä.	<ul style="list-style-type: none"> ■ Onko ollut sähkökatkoja? ■ Vikavirtasuojakytkimen sulakkeet palaneet? Palauta/vaihda sulakkeet. ■ Jos vika ilmenee toistuvasti, ota yhteyttä huoltopalveluun.
Pyykissä on pesuainejäämiä.	<ul style="list-style-type: none"> ■ Eräät fosfaattittomat pesuaineet sisältävät veteen liukenemattomia jäämiä. ■ Valitse  Huuhtelu tai harjaa pyykki pesun jälkeen.
Linkous kuivauksen aikana.	Tämä on uusi prosessi, jota kutsutaan lämpölinkoukseksi. Sen tarkoituksena on pienentää energiankulutusta kuivauksen aikana. Linkous on osa prosessia, odota, kunnes ohjelma päättyy.
Pyykissä on nöyhtää.	Käynnistä  Rummun puhdistus  -ohjelma (kylmä) ilman pyykkiä ja pesuainetta poistaaksesi nöyhdän, joka on kertynyt rummun sisään edellisen kuivauksen aikana.
Veden sisääntulon ääni kuivausvaiheen aikana.	Kuivaava pyykinpesukone käyttää kondensoivaa kuivausta, vettä tarvitaan jatkuvasti pyykin kuivaamiseen. Tästä syystä vesihanan on oltava koko ajan auki, kunnes kuivausvaihe on loppunut.
Kuivauksen kesto piteenee.	<ul style="list-style-type: none"> ■ Käynnistä ohjelma  Rummun puhdistus  (kylmä) poistaaksesi nöyhdän, joka on kertynyt pesukoneen rumpuun kuivausvaiheen aikana. ■ Jos ympäristön lämpötila on yli 30 °C, kuivusaika voi pidentyä. ■ Huoneen riittämätön ilmanvaihto voi pidentää kuivusaikaa. Tuuleta huonetta.
Kuivausohjelma ei käynnistynyt.	<ul style="list-style-type: none"> ■ Eikö kuivauksen ohjelman lisäasetusta ole valittu? ■ Onko luukku kunnolla kiinni?
Rypistyminen.	<ul style="list-style-type: none"> ■ Tekstiilit rypistyvät, jos olet ylittänyt suurimman sallitun täyttömäärän tai valinnut tekstiilityypille väärän ohjelman. Kaikki tarvittavat tiedot löytyvät ohjelmataulukosta. ■ Poista vaatteet koneesta heti kuivauksen jälkeen; rumpuun jätetyt vaatteet saattavat rypistyä.

Viat	Syy/aputoimenpide
<p>Kuivaustulos ei ole riittävän hyvä (pyykki ei ole riittävän kuivaa).</p>	<ul style="list-style-type: none"> ■ Lämmin pyykki tuntuu ohjelman päätyttyä kosteammalta kuin se todella on. Levitä pyykki siten, että kuumuus pääsee haihtumaan. ■ Kuivaavan pyykinpesukoneen sijoituspaikan lämpötila on liian korkea (yli 30 °C) tai huoneen ilmanvaihto on huono. ■ Pyykkiä ei ole lingottu riittävän hyvin ennen kuivausta. Aseta kullekin pesuohjelmalle aina suurin valittavissa oleva linkousnopeus. ■ Kuivaavan pyykinpesukoneen täyttömäärä on liian suuri: noudata ohjelma- taulukossa ja täyttömäärän näytössä olevia maksimitäyttömäärän suosituksia. Älä ylitä kuivaavan pyykinpesukoneen täyttömäärää, sillä kuivauksen maksimitäyttömäärä on pienempi kuin pesun maksimitäyttömäärä. Tyhjennä kuivaava pyykinpesukone sen jälkeen, kun olet pessyt maksimimäärän pyykkiä, ja jaa pyykki kahteen kuivaustäyttöön. ■ Sähkön verkkojännite on liian matala (alle 200 V) - varmista sopiva verkkojännite. ■ Vedenpaine on liian matala. Veden kondensoitumisperiaatteen mukaan alhainen vedenpaine aiheuttaa sen, että haihtuva höyry ei lauhdu oikein eikä kokonaan. ■ Vesihana on suljettu kuivauksen aikana. Koska koneessa on kondensoiva kuivaus, vesihanan pitää olla auki koko kuivauksen ajan, muuten kuivausohjelma ei toimi asianmukaisesti. ■ Paksut monikerroksiset tekstiilit tai tekstiilit, joissa on paksu täyte, kuivuvat pinnalta helpommin kuin sisäpuolelta. Tämä tasausprosessi saattaa kestää kauemmin. Valitse tämän tyyppisille tekstiileille kuivaustoiminto + (Kaappikuiva+) tai valitse  myTime ja dry (Kuivaus).
<p>Jos et saa poistettua häiriötä itse (kytkettyäsi koneen päälle ja pois päältä) tai tarvitaan korjaaja:</p> <ul style="list-style-type: none"> ■ Kytke virta pois koneesta ja irrota pistoke pistorasiasta. ■ Sulje vesihana ja ota yhteyttä huoltopalveluun. 	



Huoltopalvelu

Ota yhteyttä huoltopalveluun, jos sinulla on käyttöön liittyviä kysymyksiä, jos et pysty korjaamaan koneeseen tulevia vikoja itse tai jos kone on korjattava.

Voit ratkaista useita ongelmia itse katsomalla neuvoja tässä käyttöohjeessa tai verkkosivuillemme mainituista vianetsintätiedoista. Ota muussa tapauksessa yhteyttä huoltopalveluumme.

Löydämme aina sopivan ratkaisun ja yritämme välttää huoltoteknikon turhia käyntejä.

Takuutapauksissa huolehdimme siitä, että koulutetut huoltoteknikot korjaavat koneen käyttämällä alkuperäisiä varaosia myös valmistajan takuun mentyä umpeen.

Turvallisuussyistä koneen saa korjata vain koulutettu ammattihenkilöstö. Takuu raukeaa, jos joku muu kuin tehtävään valtuuttamamme henkilö on tehnyt korjauksia tai muutoksia koneeseen tai jos valmistamiimme koneisiin on asennettu varaosia, lisäosia tai lisävarusteosia, jotka eivät olleet alkuperäisiä osia ja johtivat sitten vikaan.

Ekosuunnitteluasetuksen mukaisia toiminnan kannalta tärkeitä alkuperäisiä varaosia on saatavilla huoltopalvelusta vähintään 10 vuoden ajan koneen markkinoille tulemisesta Euroopan talousalueella.

Huomautus: Valmistajan takuuehtojen puitteissa huoltopalvelun käyttö on maksutonta.

Lisätietoja käyttömaan takuuajasta ja takuuehdoista on saatavilla huoltopalvelusta, jälleenmyyjältä tai verkkosivustoltamme.

Jos otat yhteyttä huoltopalveluun, tarvitset tuotteen mallinumeron (E-Nr.) ja sarjanumeron (FD).

Huoltopalvelun yhteystiedot löytyvät liitteenä olevasta huoltopalveluhakemistosta tai verkkosivustoltamme.

Mallinnumero (E-Nr.) ja sarjanumero (FD)

Tuotteen mallinnumero (E-Nr.) ja sarjanumero (FD) löytyvät koneen arvokilvestä.

Mallista riippuen arvokilpi voi olla seuraavissa kohdissa:

- Luukun sisäpuolella.
- Huoltoluukun sisäpuolella.
- Koneen takana.

Merkitse koneen tiedot ja huoltopalvelun numero muistiin, jotta löydät ne tarvittaessa nopeasti.

Mallikohtaisia lisätietoja löytyy netistä osoitteesta <https://energylabel.bsh-group.com>* Tämä verkko-osoite on linkitetty suoraan EU EPREL -tuotetietokantaan. Verkko-osoitetta ei painoajankohtana vielä ollut julkaistu. Noudata mallien hakuun liittyviä ohjeita. Mallitunniste koostuu arvokilpeen merkityssä tuotenumerossa (E-Nr.) olevaa vinoviivaa edeltävistä merkeistä. Mallitunniste löytyy myös EU-energiamerkinän ensimmäiseltä riviltä.

Luota valmistajan osaamiseen. Ota meihin yhteyttä. Siten varmistat, että korjauksen tekee koulutettu huoltoteknikko, joka käyttää alkuperäisiä varaosia.

* Koskee ainoastaan Euroopan talousalueella sijaitsevia maita.



Kulutusarvot

Seuraavat tiedot on annettu EU-ekosuunnitteluasetuksen mukaisesti. Muille kuin Eco 40-60 -ohjelmalle ilmoitetut arvot ovat ainoastaan ohjeellisia, ja ne on määritetty sovellettavien standardien EN60456 ja EN62512 mukaisesti. Automaattinen annostelutoiminto on poistettu tämän vuoksi toiminnasta. Vertailutestiin liittyvä huomautus: Poista automaattinen annostelutoiminto toiminnasta, ellei toiminto ole testin kohteena.

Ohjelma	Nimelliskapasiteetti [kg]	Energiankulutus [kWh/pesuohjelma] *	Vedenkulutus [l/pesuohjelma] *	Ohjelman kesto [h:min] *	Maksimilämpötila [°C] * 5 min	Linkonopeus [r/min] *	Jäänöskosteus [%] *
Eco 40-60 **	10,0	1,300	59,0	3:53	46	1400	53
Eco 40-60 **	5,0	0,680	46,0	2:58	36	1400	53
Eco 40-60 **	2,5	0,250	26,0	2:58	26	1400	53
Eco 40-60 + wash+dry + (Kaappikuiva)**	6,0	4,400	105,0	6:51	37	-	-0,1
Eco 40-60 + wash+dry + (Kaappikuiva)**	3,0	2,500	60,0	4:50	35	-	-0,1
Puuvilla 20 °C	10,0	0,390	89,0	3:23	22	1400	46
Puuvilla 40 °C	10,0	1,280	89,0	4:08	41	1400	46
Puuvilla 40 °C + (Esipesu)	10,0	1,300	100,0	4:08	41	1400	46
Puuvilla 60 °C	10,0	1,570	89,0	3:26	53	1400	46
Synteettiset 40 °C	4,0	0,830	66,0	2:29	44	1400	25
Mix 40 °C	4,0	0,630	47,0	1:00	41	1400	50
Villa 30 °C	2,0	0,220	40,0	0:41	26	800	31

* Havaitut arvot voivat poiketa annetuista arvoista vedenpaineesta, veden kovuudesta ja tuloveden lämpötilasta, ympäristön lämpötilasta, pyykin määrästä ja likaisuudesta, käytetystä pesuaineesta, sähkövirran voimakkuuden vaihteluista ja valituista lisätoiminnoista riippuen.

** Testausohjelma EU-ekosuunnitteluasetuksen ja energiankulutusmerkintöjä koskevan EU-asetuksen mukaisesti kylmällä vedellä (15 °C).



Tekniset tiedot

Mitat:

84,8 cm x 59,8 cm x 62,0 cm
(korkeus x leveys x syvyys)

Paino:

84 kg

Verkkoliitäntä:

Nimellisjännite 220-240V, 50 Hz

Sulake (☐)10 A

Nimellisteho 1900-2300 W

Vedenpaine:

100–1000 kPa (1–10 bar)

**Virrankulutus, kun verkossa (Wi-Fi)
valmiustilassa/kesto:**

1,1 W / 5 min



Aqua-Stop-takuu

Vain laitteisiin, joissa on Aqua-Stop

Kauppasopimukseen perustuvien myyjälle esitettävien takuuvaatimusten ja tuotetakuun lisäksi myönnämme korvauksen seuraavien ehtojen täytyessä:

1. Jos vaurio johtuu Aqua-Stop-järjestelmämme viasta, korvaamme kotitalousasiakkaille aiheutuneet vauriot.
2. Takuuvastuu on voimassa laitteen käyttöiän.
3. Takuuoikeuden edellytyksenä on, että Aqua-Stop-järjestelmällä varustetun laitteen asennus ja liitäntä on tehty ammattitaidolla ohjeidemme mukaan; se kattaa myös asianmukaisen Aqua-Stop-jatkoletkun (alkuperäinen lisävaruste).
Takuu ei kata vesihanaan asennettuun Aqua-Stop-liitäntään meneviä viallisia tulovesiletkuja tai liittimiä.
4. Aqua-Stop-järjestelmällä varustettuja laitteita ei tarvitse valvoa käytön aikana eikä turvata jälkeinpäin sulkemalla vesihana.
Vesihana on suljettava vain, jos olet poissa pidemmän aikaa, esimerkiksi useiden viikkojen loman ajaksi.

Korjauksen tilaaminen ja neuvonta häiriötilanteissa

FIN 0207 510 700 (Lankapuhelimesta 8,28 snt/puhelu + 7 snt/min (alv 24%), matkapuhelimesta 8,28 snt/puhelu + 17 snt/min (alv 24 %))

Kaikkien maiden yhteystiedot löydät oheisesta huoltoliikeluettelosta.

BSH Hausgeräte GmbH

Carl-Wery-Straße 34

81739 München

GERMANY

siemens-home.bsh-group.com

Valmistanut BSH Hausgeräte GmbH Siemens AG:n myöntämällä tavaramerkin käyttöluvalla



9001495838 (0009)