



SIEMENS



Pyykinpesukone

WM14N02LDN

fi Käyttö- ja kokoonpano-ohje



Register your product on My Siemens and discover exclusive services and offers.

siemens-home.bsh-group.com/welcome

The future moving in.

Siemens Home Appliances

Sisällysluettelo

Turvallisuus	4	Likaisuusasteet.....	29
Yleisiä ohjeita	4	Hoito-ohjeiden symbolit.....	29
Määräyksenmukainen käyttö.....	4	Pesuaine ja hoitoaine	30
Käyttäjien rajoitukset	4	Pesuainesuositus	30
Turvallinen asennus.....	5	Pesuaineen annostelu	31
Turvallinen käyttö.....	7	Käytön perusteet	32
Turvallinen puhdistus ja huolto.....	9	Laitteen kytkeminen päälle.....	32
Esinevahinkojen välttäminen	11	Ohjelman asettaminen	32
Ympäristönsuojelu ja säästö	12	Ohjelma-asetusten muuttaminen....	32
Pakkausmateriaalin hävittäminen...	12	Pyykin asettaminen koneeseen....	32
Energian ja resurssien säästö.....	12	Nestepäisen pyykinpesuaineen	
Energiansäästötila	12	annostelijan asettaminen	
Asennus ja liitäntä	13	paikalleen	33
Laitteen purkaminen		Pesuaineen ja hoitoaineen	
pakkauksesta	13	jakaminen	33
Toimituksen sisältö.....	14	Pesuohjelman käynnistäminen.....	33
Sijoituspaikalle asetettavat		Ajastusajan muuttaminen ennen	
vaatimukset	14	ohjelman käynnistymistä	34
Kuljetustukien poistaminen	15	Pyykin liottaminen.....	34
Laitteen liittäminen.....	17	Pyykin lisääminen.....	34
Laitteen suoristaminen	18	Ohjelman keskeyttäminen	34
Tutustuminen	19	Ohjelman jatkaminen, kun	
Laitte	19	pyykki on jäänyt veteen.....	34
Pesuainekotelo	20	Pyykin poistaminen koneesta.....	34
Valitsimet	20	Laitteen kytkeminen pois päältä....	35
Näyttö	21	Lapsilukko	35
Valitsimet	23	Lapsilukon aktivointi	35
Ohjelmat	24	Lapsilukon deaktivointi	35
Varusteet	27	Perusasetukset	36
Ennen ensimmäistä käyttöä	27	Yhteenveto perusasetuksista	36
Tyhjän pesukerran		Perusasetusten muuttaminen.....	37
käynnistäminen.....	27	Puhdistus ja hoito	37
Pyykki	28	Laitteen hoitoa koskevia ohjeita.....	37
Pyykin esivalmistelu.....	28	Rummun puhdistus	37
Pyykin lajittelu.....	29	Pesuainekotelon puhdistus	37
		Kalkinpoisto	38
		Poistopumpun puhdistus	39

Hajulukossa olevan poistovesiletkun puhdistus.....	41
Puhdistusta tulovesisihdit.....	42

Toimintahäiriöiden

korjaaminen.....	44
Vikakoodi / vikanäyttö / signaali....	44
Toimintahäiriöt	45
Äänet	48
Ongelma lopputuloksessa	48
Vuoto	49
Hajuhaitat.....	49
Lukon avaaminen häätätilanteessa	50

Kuljetus, säilytys ja

hävittäminen.....	50
Laitteen irrottaminen.....	50
Kuljetustukien asentaminen	50
Laitteen ottaminen uudelleen käyttöön.....	51
Käytöstä poistetun laitteen hävittäminen	51

Huoltopalvelu

52	
Mallinumero (E-nro) ja valmistusnumero (FD).....	52

Kulutustiedot.....

Tekniset tiedot.....



Turvallisuus

Noudata turvallisuuteen liittyviä ohjeita, jotta laitteen käyttö on turvallista.

Yleisiä ohjeita

Tästä löydät tätä ohjetta koskevia yleisiä tietoja.



- Lue tämä ohje huolellisesti. Vain silloin voit käyttää laitetta turvallisesti ja taloudellisesti.
- Tämä ohje on tarkoitettu laitteen asentajalle ja käyttäjälle.
- Noudata turvallisuusohjeita ja varoituksia.
- Säilytä ohjeet ja tuotetiedot myöhempää käyttötarvetta tai mahdollista uutta omistajaa varten.
- Tarkasta laite, kun olet purkanut sen pakkauksesta. Jos laitteessa on kuljetusvaurioita, älä kytke laitetta käyttöön.

Määräyksenmukainen käyttö

Noudata määräyksenmukaista käyttöä koskevia ohjeita, jotta voit käyttää laitetta turvallisesti ja oikein.

Käytä laitetta vain:

- tämän asennus- ja käyttöohjeen mukaisesti.
- konepesun kestävien tekstiilien ja käsin pestäviksi tarkoitetun villan pesemiseen hoito-ohjeiden mukaisesti.
- vesijohtovedellä ja yleisesti myynnissä olevilla, pesukoneisiin soveltuvilla pesu- ja hoitoaineilla.
- yksityisissä kotitalouksissa ja kodinomaisen ympäristön suljetuissa tiloissa.
- enintään 4000 metrin korkeudella merenpinnasta.

Käyttäjien rajoitukset

Vältä lapsiin ja apua tarvitseviin henkilöihin kohdistuvat riskit. Kahdeksanvuotiaat ja sitä vanhemmat lapset ja sellaiset henkilöt, joilla on alentunut fyysinen, aistillinen tai henkinen toimintakyky tai joilta puuttuu kokemusta ja/tai tietoa laitteen käytöstä, saavat

käyttää laitetta vain valvonnan alaisena tai kun heille on neuvottu, miten laitetta käytetään turvallisesti ja he ovat ymmärtäneet laitteesta aiheutuvat vaarat.

Lapset eivät saa leikkiä laitteella.

Lapset eivät saa puhdistaa laitetta tai tehdä sille mitään käyttäjälle kuuluvia huoltotöitä ilman valvontaa.

Pidä alle 3-vuotiaat lapset ja kotieläimet poissa laitteen lähetyiltä.

Turvallinen asennus

Noudata turvallisuusohjeita, kun asennat laitteen.

⚠ VAROITUS – Sähköiskun vaara!

- Epäasianmukaiset asennukset ovat vaarallisia.
 - ▶ Liitä laite ainoastaan tyyppikilvessä olevien tietojen mukaiseen sähköverkkoon.
 - ▶ Liitä laite vain määräysten mukaisesti asennetun, maadoitetun pistorasian kautta vaihtovirtaverkkoon.
 - ▶ Talon suojamaadoitusjärjestelmän täytyy olla asennettu määräysten mukaisesti. Asennuksen johdon poikkileikkauksen pitää olla riittävän suuri.
 - ▶ Käytä vikavirtasuojakytkintä käytettäessä vain tyyppiä, jossa on merkintä .
 - ▶ Älä syötä laitteeseen virtaa ulkoisella kytkentälaitteella, esimerkiksi kellokytkimellä tai kauko-ohjaimella.
 - ▶ Kun laite on asennettu, verkkojohdon pistokkeeseen pitää päästä vapaasti käsiksi, tai jos sitä ei ole mahdollista pitää ulottuvilla, kiinteään sähköliitintään on asennettava asennusmääräysten mukainen kaikki navat erottava katkaisin.
 - ▶ Laitetta asentaessasi varmista, että verkkojohto ei jää puristuksiin eikä vahingoitu.
- Verkkojohdon viallinen eristys on vaarallinen.
 - ▶ Varmista, että verkkojohto ei koske laitteen kuumiin osiin tai lämmönlähteisiin.
 - ▶ Varmista, että verkkojohto ei koske teräviin reunoihin.
 - ▶ Verkkojohtoa ei saa taittaa, jättää puristuksiin eikä muuttaa.

VAROITUS – Palovaara!

Jatkojohdon käyttö hyväksymättömän adapterin kanssa on vaarallista.

- ▶ Älä käytä jatkojohtoja tai haaroitusrasioita.
- ▶ Jos verkkojohto on liian lyhyt, ota yhteys huoltopalveluun.
- ▶ Käytä vain valmistajan hyväksymiä adaptereita.

VAROITUS – Loukkaantumisvaara!

- Laitteen suuri paino voi aiheuttaa tapaturmia laitetta nostettaessa.
 - ▶ Älä nosta laitetta yksin.
- Jos tämä laite asennetaan epäasianmukaisesti pesutorniin, laite voi päästä putoamaan.
 - ▶ Liitä kuivausrumpu vain kuivausrummun valmistajan liitossarjalla pyykinpesukoneen päälle. . Muunlaisen asennusmenetelmän käyttäminen on kielletty.
 - ▶ Älä asenna laitetta pesutorniin, jos kuivausrummun valmistajalla ei ole tarjolla tarkoitukseen sopivaa liitántäsarjaa.
 - ▶ Älä asenna eri valmistajien syvyydeltään ja leveydeltään erilaisia laitteita pesutorniksi.
 - ▶ Älä asenna pesutornia jalustalle; laitteet voivat päästä kaatumaan.

VAROITUS – Tukehtumisvaara!

Lapset saattavat leikkiessään esim. vetää pakkausmateriaaleja päähänsä tai kääriytyä niihin ja tukehtua.

- ▶ Pidä pakkausmateriaali poissa lasten ulottuvilta.
- ▶ Älä anna lasten leikkiä pakkausmateriaalilla.

VARO – Loukkaantumisvaara!

- Laite voi täristä tai liikkua käytön aikana.
 - ▶ Sijoita laite puhtaalle, tasaiselle ja vakaalle alustalle.
 - ▶ Suorista laite laitejalkojen ja vesivaa'an avulla.

- Epäasianmukaisesti asennetut letkut ja verkkojohdot aiheuttavat kompastumisvaaran.
 - ▶ Asenna letkut ja verkkojohdot siten, että niihin ei voi kompastua.
- Jos laitetta siirretään sen ulkonevista rakenneosista, kuten esimerkiksi laitteen luukusta, osat voivat murtua.
 - ▶ Älä siirrä laitetta sen ulkonevista rakenneosista.

⚠ VARO – Viiltohaavojen vaara!

Laitteen teräviin kulmiin koskeminen voi aiheuttaa viiltohaavoja.

- ▶ Älä koske laitteen teräviin kulmiin.
- ▶ Käytä suojakäsineitä laitetta asennettaessa ja kuljetettaessa.

Turvallinen käyttö

Noudata näitä turvallisuusohjeita, kun käytät laitetta.

⚠ VAROITUS – Sähköiskun vaara!

- Viallinen laite tai verkkojohto on vaarallinen.
 - ▶ Älä käytä viallista laitetta.
 - ▶ Älä vedä verkkojohdosta, kun irrotat laitteen sähköverkosta. Vedä aina verkkojohdon pistokkeesta.
 - ▶ Jos laite tai verkkojohto on rikki, irrota heti verkkojohdon pistoke tai kytke sulake sulakerasiassa pois päältä ja sulje vesihana.
 - ▶ "Soita huoltopalveluun." → *Sivu 52*
 - ▶ Laitteen korjaustöitä saavat tehdä vain alan ammattilaiset.
- Laitteeseen pääsevä kosteus voi aiheuttaa sähköiskun.
 - ▶ Käytä laitetta vain suljetuissa tiloissa.
 - ▶ Älä altista laitetta voimakkaalle kuumuudelle tai kosteudelle.
 - ▶ Älä käytä laitteen puhdistukseen höyry- tai painepesuria, letkuja tai suihkua.

⚠ VAROITUS – Terveysvahinkojen vaara!

Lapset voivat leikkiessään lukita itsensä vahingossa laitteeseen ja joutua hengenvaaraan.

- ▶ Älä sijoita laitetta sellaisen oven taakse, joka vaikeuttaisi laitteen oven avaamista tai estäisi sen avaamisen.
- ▶ Vedä käytöstä poistettujen laitteiden verkkojohdon pistoke irti, katkaise verkkojohto ja riko laitteen ovesta oleva lukko siten, että laitteen luukku ei saa enää suljettua.

⚠ VAROITUS – Tukehtumisvaara!

Lapset voivat vetää henkeen tai niellä pieniä osia ja tukehtua niihin.

- ▶ Pidä pienet osat poissa lasten ulottuvilta.
- ▶ Älä anna lasten leikkiä pienillä osilla.

⚠ VAROITUS – Myrkytysvaara!

Pesu- ja hoitoaineiden nauttiminen saattaa aiheuttaa myrkytyksiä.

- ▶ Jos nielet vahingossa ainetta, käänny lääkärin puoleen.
- ▶ Säilytä pesu- ja hoitoaineet poissa lasten ulottuvilta.

⚠ VAROITUS – Räjähdyksivaara!

Jos pyykkiä on esikäsitelty liuotainepitoisilla puhdistusaineilla, pyykki voi aiheuttaa laitteessa räjähdyksen.

- ▶ Huuhtele tällainen esikäsitelty pyykki ennen pesua huolellisesti vedellä.

⚠ VARO – Loukkaantumisvaara!

- Jos laitteen päälle noustaan tai kiivetään, kansi voi murtua.
 - ▶ Älä nouse tai kiipeä laitteen päälle.
- Jos istuudut avoimen luukun päälle tai nojaat siihen, laite voi kaatua.
 - ▶ Älä istuudu laitteen luukun päälle tai nojaa siihen.
 - ▶ Älä aseta mitään esineitä laitteen luukun päälle.
- Jos kosketat pyörivää rumpua, saatat loukata kätesi.
 - ▶ Odota, että rumpu on kokonaan pysähtynyt ennen kuin kosketat rumpua.

⚠ VARO – Palovammojen vaara!

Laitteen luukun lasi kuumenee, kun pesulämpötila on korkea.

- ▶ Älä kosketa laitteen kuumaa luukkuu.
- ▶ Pidä lapset poissa laitteen kuuman luukun läheltä.

⚠ VARO – Palamisvamman vaara!

Kun pesulämpötila on korkea, pesuvesi on kuumaa.

- ▶ Älä kosketa kuumaa pesuvettä.

⚠ VARO – Syöpymisvaara!

Kun avaat pesuainekotelon, laitteesta voi roiskua pesuainetta ja hoitoainetta. Aineiden pääseminen kosketuksiin silmien tai ihon kanssa voi aiheuttaa ärsytystä.

- ▶ Jos pesu- tai hoitoainetta pääsee silmiin tai iholle, huuhteile silmät ja iho huolellisesti puhtaalla vedellä.
- ▶ Jos nielet vahingossa ainetta, käänny lääkärin puoleen.
- ▶ Säilytä pesu- ja hoitoaineet poissa lasten ulottuvilta.

Turvallinen puhdistus ja huolto

Noudata turvallisuusohjeita, kun puhdistat ja huollat laitetta.

⚠ VAROITUS – Sähköiskun vaara!

- Epäasianmukaiset korjaukset ovat vaarallisia.
 - ▶ Laitteen korjaustöitä saavat tehdä vain alan ammattilaiset.
 - ▶ Laitteen korjaukseen saa käyttää vain alkuperäisiä varaosia.
 - ▶ Jos laitteen verkkojohto vaurioituu, sen saa turvallisuussyistä vaihtaa vain valmistaja, sen huoltopalvelu tai vastaavan pätevyyden omaava henkilö.
- Laitteeseen pääsevä kosteus voi aiheuttaa sähköiskun.
 - ▶ Älä käytä laitteen puhdistukseen höyry- tai painepesuria, letkuja tai suihkua.

⚠ VAROITUS – Loukkaantumisvaara!

Muiden kuin alkuperäisten varaosien ja alkuperäisten varusteiden käyttö on vaarallista.

- ▶ Käytä vain valmistajan alkuperäisiä varaosia ja alkuperäisiä varusteita.



VAROITUS – Myrkytysvaara!

Liuotinpitoisia puhdistusaineita käytettäessä saattaa muodostua myrkyllisiä höyryjä.

- ▶ Älä käytä liuotinpitoisia puhdistusaineita.

Esinevahinkojen välttäminen

Noudata näitä neuvoja, jotta vältät aineelliset vahingot ja laitevauriot.

HUOMIO!

- Huuhteluaineiden, pesuaineiden, hoitoaineiden ja puhdistusaineiden virheellinen annostelu voi haitata laitteen toimintaa.
 - ▶ Noudata valmistajien annostelusuosituksia.
- Suurimman sallitun täyttömäärän ylittäminen haittaa laitteen toimintaa.
 - ▶ Ota kunkin ohjelman "suurin sallittu täyttömäärä" → *Sivu 24* huomioon äläkä ylitä määrää.
- Laitteessa on kuljetusta varten kuljetustuet. Poistamattomat kuljetustuet voivat aiheuttaa esinevahinkoja ja laitevaurioita.
 - ▶ Poista ennen laitteen käyttöönottoa kaikki kuljetustuet ja ota ne talteen.
 - ▶ Asenna kaikki kuljetustuet kunnolla paikoilleen aina ennen kuin kuljetat laitetta, jotta vältät kuljetusvauriot.
- Tulovesiletkun epäasianmukainen liitântä voi johtaa aineellisiin vahinkoihin.
 - ▶ Kiristä tulovesiliitännän ruuvit käsikireydelle.
 - ▶ Liitä tulovesiletku vesihanaan mieluiten suoraan, ilman lisäliitântäelementtejä kuten adapteria, jatkoletkua, venttiiliä tai vastaavaa.
 - ▶ Varmista, että vesihanan sisähalkaisija on vähintään 17 mm.
 - ▶ Varmista, että vesihanaan johtavan liittimen kierteen pituus on vähintään 10 mm.
- Veden liian alhainen tai korkea paine voi heikentää laitteen toimintaa.
 - ▶ Varmista, että vedenpaine vesijärjestelmässä on vähintään 100 kPa (1 bar) ja enintään 1000 kPa (10 bar).
 - ▶ Jos vedenpaine ylittää annetun maksimiarvon, vesijohtoliitännän ja laitteen letkutarjan väliin on asennettava paineenalennusventtiili.
 - ▶ Älä liitä laitetta paineettoman vedenlämmittimen sekoitimeen.
- Muutetut tai vaurioituneet vesiletkut voivat aiheuttaa esine- ja laitevaurioita.
 - ▶ Vesiletkuja ei saa taittaa, jättää puristuksiin, muuttaa eikä katkaista.
 - ▶ Käytä vain laitteen mukana toimitettuja vesiletkuja tai valmistajan alkuperäisiä vaihtoletkuja.
 - ▶ Käytettyjä vesiletkuja ei saa käyttää uudelleen.
- Laitteen käyttäminen likaisella tai liian kuumalla vedellä voi johtaa aineellisiin vahinkoihin.
 - ▶ Käytä laitetta vain kylmän vesijohtoveden kanssa.
- Soveltumattomat puhdistusaineet voivat vahingoittaa laitteen pintoja.
 - ▶ Älä käytä voimakkaita tai hankaavia puhdistusaineita.
 - ▶ Älä käytä vahvasti alkoholipitoisia puhdistusaineita.
 - ▶ Älä käytä kovia hankaustyynyjä tai puhdistussieniä.
 - ▶ Puhdista laite vain vedellä ja pehmeällä, kostealla liinalla.
 - ▶ Poista laitteen kanssa kosketuksiin joutuneet pesuainejäämät, suihkejäämät ja muu lika heti.

Ympäristönsuojelu ja säästö

Suojele ympäristöä käyttämällä laitetta ympäristöystävällisesti, ja hävitä kierrätettävä materiaali oikein.

Pakkausmateriaalin hävittäminen

Pakkausmateriaalit ovat ympäristöystävällisiä ja kierrätyskelpoisia.

- ▶ Hävitä yksittäiset osat lajiteltuina. Tarkempia tietoja kierrätysmahdollisuuksista saat kodinkoneliikkeistä sekä paikkakuntasi jätehuollosta vastaavilta viranomaisilta.

Energian ja resurssien säästö

Laitteesi kuluttaa vähemmän sähköä ja vettä, kun noudatat näitä ohjeita.

Käytä hyväksesi ohjelmia, joissa lämpötila on matalampi ja pesuajat pidempiä, sekä "rummun suurinta sallittua täyttömäärää" → *Sivu 24*.

- + Energian- ja vedenkulutus on tällöin tehokkainta.

Valitse pyykin likaisuusasteen mukainen pesuaineen "annostelu" → *Sivu 31*.

- + Kevyesti tai normaalisti likaantuneelle pyykille riittää pienempi pesuainemäärä. Noudata pesuainevalmistajan annostelusuositusta.

Laske pesulämpötilaa, kun pyykki on kevyesti tai normaalisti likaantunutta.

- + Laite kuluttaa matalammissa lämpötiloissa vähemmän energiaa. Kevyesti tai normaalisti likaantuneelle pyykille riittää myös matalampi lämpötila kuin hoito-ohjeessa mainitaan.

Aseta suurin sallittu linkousnopeus, kun haluat kuivata pyykin pesun jälkeen kuivausrummussa.

- + Kuivempi pyykki lyhentää kuivausohjelman kestoa ja pienentää energiankulutusta. Kun linkousnopeus on suurempi, pyykin jäännöskosteus vähenee ja linkousäänen voimakkuus kasvaa.

Pese pyykki ilman esipesua.

- + Esipesun lisääminen pesuohjelmaan pidentää ohjelman kestoa ja lisää energian- ja vedenkulutusta.

Laitteessa on määräautomatiikka.

- + Määräautomatiikka sovittaa vedenkulutuksen ja ohjelman keston optimaaliseksi tekstiilien laadun ja rummun täyttömäärän mukaan.

Energiansäästötila

Jos laite on pidemmän aikaa käyttämättä, laite kytkeytyy automaattisesti energiansäästötilaan. Kaikki näytöt sammuvat ja  vilkkuu.

Energiansäästötila päättyy, kun käytät taas laitetta, esimerkiksi avaat tai suljet luukun.

Asennus ja liitäntä

Tästä näet, millainen on paras asennuspaikka laitteellesi. Lisäksi saat tietoa laitteen liittämistä vesijohto- ja sähköverkkoon.

Laitteen purkaminen pakkauksesta

Huom: Noudata "turvallisuuteen" → *Sivu 4* ja "aineellisten vahinkojen välttämiseen" → *Sivu 11* liittyviä ohjeita, jotta laitteen käyttö on turvallista.

HUOMIO!

Rumpuun jääneet esineet, joita ei ole tarkoitettu käytettäväksi laitteessa, voivat aiheuttaa esine- ja laitevaurioita.

- ▶ Poista nämä esineet ja kaikki mukana toimitetut varusteet rummusta ennen kuin käytät laitetta.
1. Poista kaikki pakkausmateriaali ja suojakalvot laitteesta.
Hävitä pakkausmateriaali ympäristöystävällisesti noudattamalla kohdassa → "*Pakkausmateriaalin hävittäminen*", *Sivu 12* olevia ohjeita.
 2. Tarkasta, onko laitteessa näkyviä vaurioita.
 3. Avaa luukku.
→ "*Käytön perusteet*", *Sivu 32*
 4. Poista varusteet rummusta.
 5. Sulje luukku.

Toimituksen sisältö

Kun olet poistanut kaikki osat pakkauksesta, tarkista ettei niissä ole kuljetusvaurioita ja että kaikki osat ovat mukana.



1 Pyykinpesukone

2 Mukana toimitetut asiakirjat

3 Tulovesiletku

4 Suojatulpat

Sijoituspaikalle asetettavat vaatimukset

Laitte voi lingottaessa liikkua. Noudata sijoituspaikkaa koskevia ohjeita.

Huom: Noudata "turvallisuuteen" → *Sivu 4* ja "aineellisten vahinkojen välttämiseen" → *Sivu 11* liittyviä ohjeita, jotta laitteen käyttö on turvallista.

⚠ VAROITUS **Sähköiskun vaara!**

Laitteessa on jännitettä johtavia osia. Jännitettä johtavien osien koskettaminen on vaarallista.

► Älä käytä laitetta ilman kansilevyä.

⚠ VAROITUS

Loukkaantumiswaara!

Jos laitetta käytetään jalustalla, laite voi kaatua.

- Kiinnitä laitteen jalat ehdottomasti valmistajan toimittaman "kiinnityssarjan" → *Sivu 27* avulla ennen kuin käytät laitetta jalustalla.

HUOMIO!

- Jos laite sijoitetaan ulos tai tilaan, jossa on jäätymsvaara, jäänyt jäännösvesi voi vaurioittaa laitetta ja jäätyneet letkut voivat repeytyä tai haljeta.
 - Älä sijoita laitetta ulos tai tiloihin, joissa vesi voi jäätyä, äläkä käytä laitetta tällaisissa tiloissa.
- Laitteen toiminta on testattu tehtaalla ennen sen toimittamista, ja laitteessa voi olla jäännösvesiä. Tämä jäännösvesi voi valua ulos, jos laitetta kallistetaan yli 40°.
 - Kallista laitetta varovasti.

Sijoituspaikka	Vaativukset
Jalustalla 	Kiinnitä laite "kiinnityssarjan" → <i>Sivu 27</i> avulla.
Puupalkkikatolla 	Sijoita laite vedenpitävälle puulevylle, joka on kiinnitetty lattiaan tukevasti ruuveilla. Puulevyn vahvuuden pitää olla vähintään 30 mm.

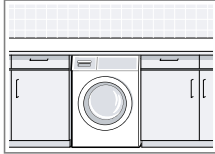
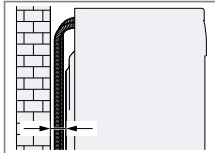
Sijoituspaikka	Vaativukset
Keittiökaluasteiden välissä 	<ul style="list-style-type: none"> ■ Asennustilan leveyden pitää olla 60 cm. ■ Aseta laite vain yhtenäisen, viereisten kaappien kanssa kiinteästi liitetyn työtason alle.
Seinän vieressä 	Älä asenna letkuja puristuksiin seinän ja laitteen väliin.

Huom: Jos haluat asentaa pesukoneen torniksi yhdessä kuivausrummun kanssa, pesukoneen työtaso on ensin vaihdettava. Ota työtason vaihtoa varten yhteys "huoltopalveluun" → *Sivu 52*.

Kuljetustukien poistaminen

Laitteen takasivulla on kuljetusta varten kuljetustuet.

Huomautuksia

- Noudata "turvallisuuheen" → *Sivu 4* ja "aineellisten vahinkojen välttämiseen" → *Sivu 11* liittyviä ohjeita, jotta laitteen käyttö on turvallista.
- Säilytä kuljetustuet, ruuvit ja holkit myöhempää "kuljetusta" → *Sivu 50* varten.

fi Asennus ja liitäntä

1. Vedä letkut pois pidikkeistä.

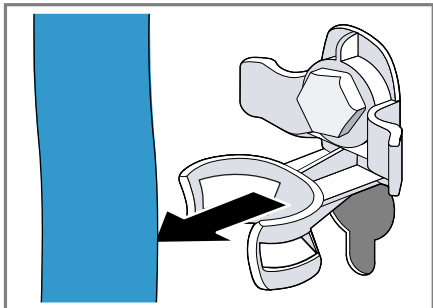

2. Löystytä ① ja poista ② 4 kuljetustuen kaikki ruuvit ruuviavaimella, avainkoko 13.



3. Vedä verkkoliitäntäjohto pois pidikkeestä.



4. Poista 4 holkkia.

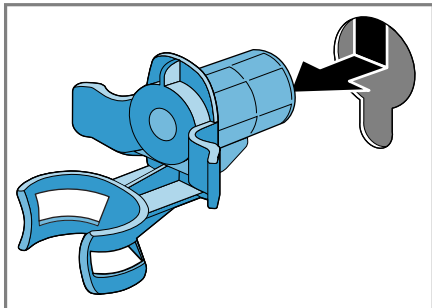

5. Aseta 4 suojatulppaa paikoilleen.

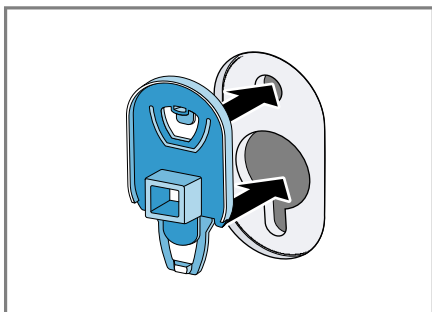

6. Paina 4 suojatulppaa alas.

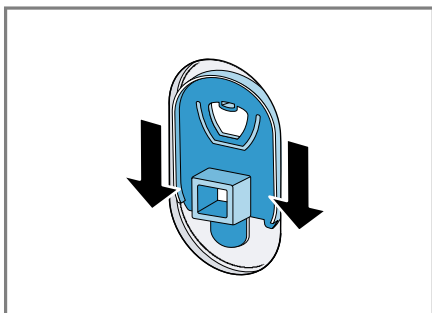

Laitteen liittäminen

Liitä laite sähköverkkoon, tulovesi- ja poistovesijärjestelmään.

Tulovesiletkun liittäminen

Huomautus

- Noudata "turvallisuuteen" → *Sivu 4* ja "aineellisten vahinkojen välttämiseen" → *Sivu 11* liittyviä ohjeita, jotta laitteen käyttö on turvallista.

1. Liitä tulovesiletku laitteeseen.

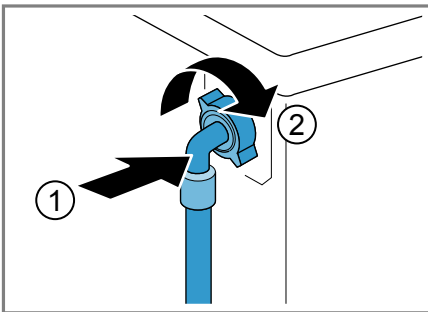

2. Liitä tulovesiletku vesihanaan (26,4 mm = 3/4").

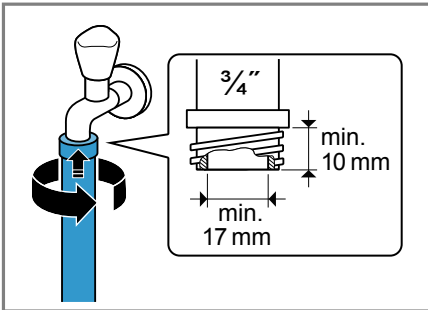

3. Avaa vesihana varovasti ja tarkista, ovatko liitäntäkohdat tiiviit.

Poistovesiliitännän liitäntätyypit

Seuraavassa saat ohjeet laitteen liittämisestä poistovesijärjestelmään.

Huom: Noudata "turvallisuuteen" → *Sivu 4* ja "aineellisten vahinkojen välttämiseen" → *Sivu 11* liittyviä ohjeita, jotta laitteen käyttö on turvallista.

HUOMIO!

Kun laitteesta poistetaan vesi pumpaamalla, poistovesiletku on paineen alainen, ja letku voi irrota asennetusta liitäntäkohdasta.

- Varmista, että poistovesiletku ei pääse irtoamaan tahattomasti.

Vedenpoisto hajulukon. Varmista liitäntäkohdan pitävyys letkunkiristimellä (24 - 40 mm).

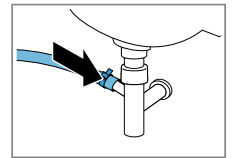

Vedenpoisto pesualtaaseen. Kiinnitä poistovesiletku "kaaren" → *Sivu 27* avulla ja varmista paikallaan pysyminen.

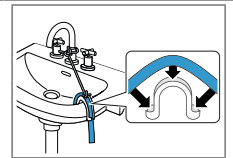

Vedenpoisto muoviputkeen, jossa on kumimuhvi. Kiinnitä poistovesiletku "kaaren" → *Sivu 27* avulla ja varmista paikallaan pysyminen.

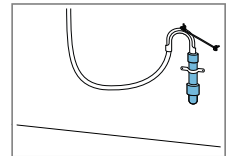

Laitteen liittäminen sähköverkkoon

Huom: Noudata "turvallisuuteen" → *Sivu 4* ja "aineellisten vahinkojen välttämiseen" → *Sivu 11* liittyviä ohjeita, jotta laitteen käyttö on turvallista.

1. Liitä verkkojohdon verkkopistoke laitteen läheisyydessä olevaan pistorasiaan.

fi Asennus ja liitäntä

Laitteen liitännätiedot löydät "teknisistä tiedoista" → *Sivu 53*.

2. Tarkista verkkopistokkeen kiinnitys.

Laitteen suoristaminen

Suorista laite oikein, jotta vähennät häiriöäänä ja värinöitä ja vältät laitteen liikkumisen.

Huom: Noudata "turvallisuuteen" → *Sivu 4* ja "aineellisten vahinkojen välttämiseen" → *Sivu 11* liittyviä ohjeita, jotta laitteen käyttö on turvallista.

1. Avaa vastamutterit kiertämällä ruuviavainta, avainkoko 17, myötäpäivään.

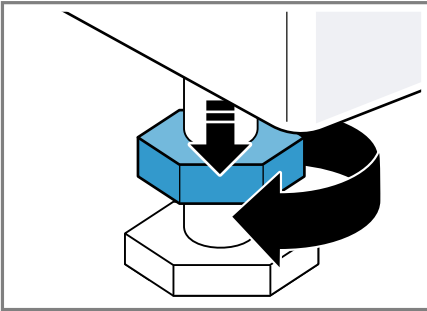

2. Suorista laite kiertämällä laitejalkoja. Tarkasta laitteen sijoitus vesivaa'alla.

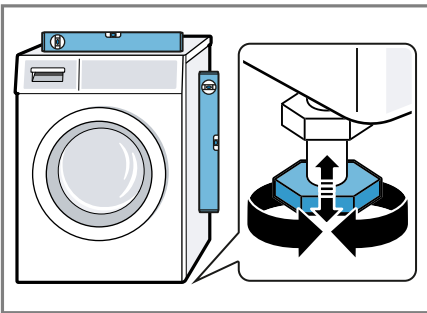

Laitteen on oltava tukevasti lattialla kaikkien jalkojen varassa.

3. Kierrä vastamutterit ruuviavaimella, avainkoko 17, käsikireyteen laitteen runkoa vasten.

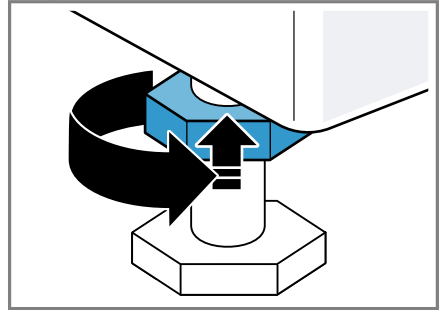

Pidä samalla kiinni laitteen jalasta, jotta korkeus ei muutu.

Tutustuminen

Tutustu laitteen osiin.

Laite

Tästä löydät yleiskuvan laitteen osista.

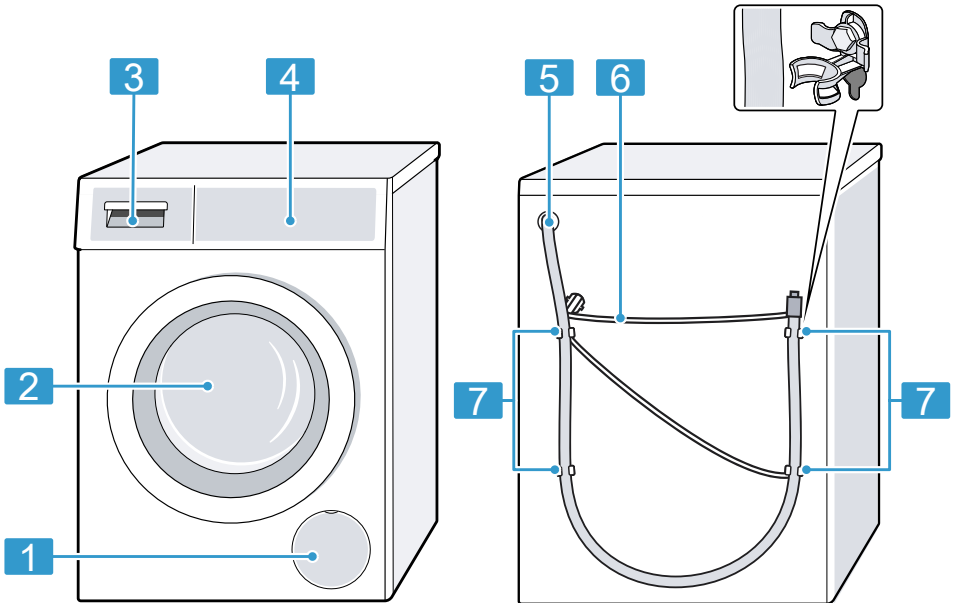

Laitteen tyypistä riippuen voivat tietyt yksityiskohdat kuten väri ja muoto poiketa kuvasta.

1 "Poistopumpun huoltoluukku"
→ *Sivu 39*

2 Luukku

3 "Pesuainekotelo" → *Sivu 20*

4 "Valitsimet" → *Sivu 20*

5 "Poistovesiletku" → *Sivu 17*

6 "Verkkoliitäntäjohto" → *Sivu 17*

7 "Kuljetustuet" → *Sivu 15*

Pesuainekotelo

Tässä näet yleiskuvan pesuainekotelon rakenteesta.

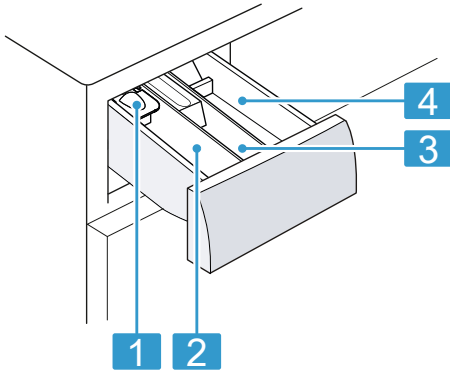

1 Annostelija nestemäiselle pyykinpesuaineelle
→ "Nestepäisen pyykinpesuaineen annostelijan asettaminen paikalleen", Sivu 33

2 Lokero II:
■ Pesuaine varsinaista pesua varten
■ Vedenpehmittäjäaine
■ Valkaisuaine
■ Tahranpoistoaine

3 Lokero ☼:
■ Huuhteluaine
■ Nestemäinen tärkki
■ Impregnointiaine

4 Lokero I:
■ Pesuaine esipesua varten
■ Desinfiioiva pyykinpesuaine

Valitsimet

Valitsimilla asetetaan laitteen toiminnot ja nähdään tiedot sen käyttötilasta.

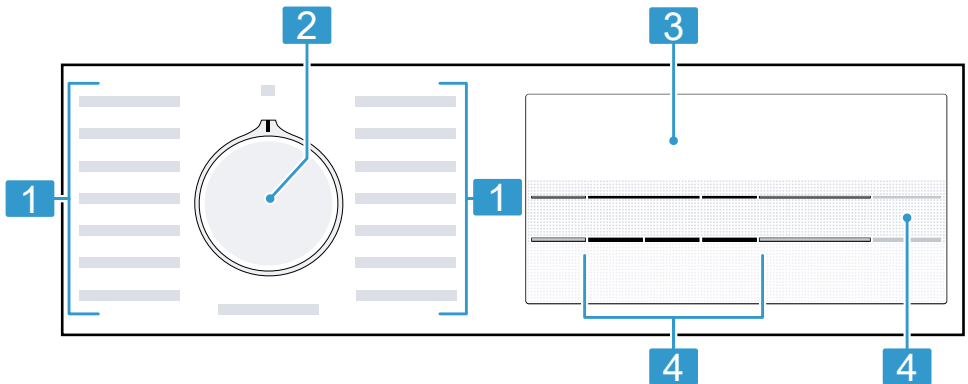

1 "Ohjelmat" → Sivu 24

2 "Ohjelmavalitsin" → Sivu 32

3 "Näyttö" → Sivu 21

4 "Valitsimet" → Sivu 23

Näyttö



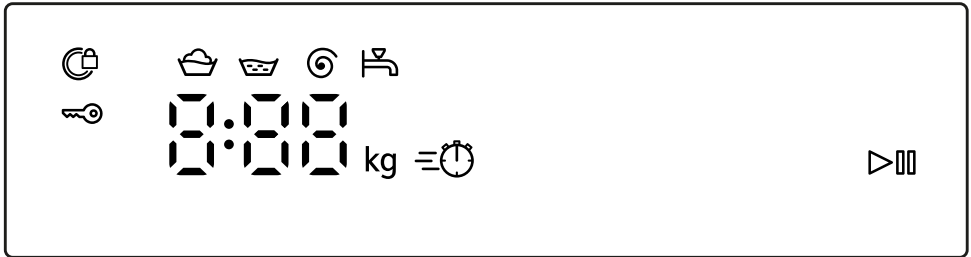

Näytössä näet voimassa olevat asetusrivot, valintamahdollisuudet ja ohjetekstit.



Näyttö	Nimitys	Kuvaus
0:40 ¹	Ohjelman kesto/ ohjelman jäljellä oleva kesto	Ohjelman liikimääräinen todennäköinen kesto tai ohjelman jäljellä oleva kesto.
10h ¹	Ajastusaika	Ohjelman päätyminen on määritetty ja näytössä näkyvät jäljellä olevat tunnit. → "Valitsimet", Sivu 23
7 kg ¹	Täyttösuositus	Suurin sallittu täyttömäärä asetetulle ohjelmalle kg.
- - - - 1400	Linkousnopeus	Asetettu linkousnopeus r/min. → "Valitsimet", Sivu 23 0: ilman loppulinkousta, vain veden poisto - - -: jää veteen, ilman veden poistoa
▷	Käynnistys / tauko	Ohjelman käynnistäminen, keskeyttäminen tai pysäyttäminen tauon ajaksi <ul style="list-style-type: none"> ■ palaa: ohjelma on käynnissä ja se voidaan keskeyttää tai pysäyttää tauon ajaksi. ■ vilkkuu: ohjelma voidaan käynnistää tai sitä voidaan jatkaa.
	Peseminen	Ohjelman tila
	Huuhtelu	Ohjelman tila
	Linkous	Ohjelman tila

¹ Esimerkki





fi Näyttö

Näyttö	Nimitys	Kuvaus
--	Jää veteen	Ohjelman tila
End	Ohjelman päättyminen	Ohjelman tila
	Lapsilukko	<ul style="list-style-type: none"> ■ palaa: lapsilukko on aktivoitu. ■ vilkkuu: lapsilukko on aktivoitu ja ohjelmavalitsinta on säädetty. → "Lapsilukon deaktivointi", Sivu 35
	varioSpeed	<p>Pesu lyhennetyllä ajalla aktivoitu. → "Valitsimet", Sivu 23</p>
	Luukku	<ul style="list-style-type: none"> ■ palaa: luukku on lukittu eikä sitä voi avata. ■ vilkkuu: luukku ei ole kiinni. ■ pois päältä: luukun lukitus on vapautunut ja luukku voidaan avata.
	Vesihana	<ul style="list-style-type: none"> ■ Ei vedenpainetta. → "Vikakoodi / vikanäyttö / signaali", Sivu 44 ■ Vedenpaine on liian matala.
E:60 / -2B ¹	Vika	<p>Vikakoodi, vikanäyttö, äänimerkki. → "Vikakoodi / vikanäyttö / signaali", Sivu 44</p>

¹ Esimerkki

Valitsimet

Tästä löydät yhteenvedon valitsimista ja niiden säätömahdollisuuksista. Ohjelma-asetusten valikoima riippuu asetetusta ohjelmasta. Kunkin ohjelman valintamahdollisuudet löydät yhteenvedosta
→ "Ohjelmat", Sivu 24.



Valitsin	Valinta	Kuvaus
	<ul style="list-style-type: none"> ■ käynnistäminen ■ keskeyttäminen ■ pysäyttäminen tauon ajaksi 	Ohjelman käynnistäminen, keskeyttäminen tai pysäyttäminen tauon ajaksi.
	<ul style="list-style-type: none"> ■ aktivointi ■ deaktivointi 	Pesujan lyhennyksen aktivointi tai deaktivointi. Huom: Energiankulutus on suurempi. Tämä ei vaikuta pesutulokseen.
	1 - 24 tuntia	Ohjelman päättymisen määrittäminen. Ohjelman kesto sisältyy jo asetettuun tuntimäärään. Kun ohjelma käynnistetään, näytössä näkyy ohjelman kesto.
	--- 1400	Linkousnopeuden muuttaminen tai ohjelman -- (jää veteen) aktivointi. Valinnalla --- vettä ei pumpata pesun päätyttyä pois ja linkous deaktivoidaan. Pyykki jää huuheluveteen.
 3 sek.	<ul style="list-style-type: none"> ■ aktivointi ■ deaktivointi 	Lapsilukon aktivointi tai deaktivointi. Ohjauspaneelin lukitseminen tahattoman käytön estämiseksi. Kun lapsilukko on aktivoitu ja laite kytketään pois päältä, lapsilukko pysyy aktivoituna. → "Lapsilukko", Sivu 35

Ohjelmat



Tässä näet yhteenvedon ohjelmista. Tästä löydät tietoja täyttömääristä ja ohjelmien säätömahdollisuuksista.









Vinkki: Pyykin hoito-ohjemerkinnoistä löydät lisää ohjeita ohjelmanvalinnasta.

→ "Hoito-ohjeiden symbolit", Sivu 29

Ohjelma	Kuvaus	Ohjelma-asetukset		
		suurin linkousnopeus (r/min) ¹	maksimilämpötila (°C) ¹	suurin täyttömäärä (kg)
Puuvilla	Kulutusta kestävien puuvillaa, pellavaa ja sekoitettua olevien tekstiilien pesu. Sopii myös lyhennetyksi ohjelmaksi normaaliikaiselle pyykille, kun aktivoit ohjelman  . Jos  on aktivoitu, suurin sallittu täyttömäärä laskee arvoon 4 kg.	1400	90	7
Puuvilla Intensiivinen	Kulutusta kestävien puuvillaa, pellavaa ja sekoitettua olevien tekstiilien pesu. Energiaa säästävää ohjelmaa. Huom: Energian säästämiseksi saattaa todellinen pesulämpötila poiketa asetetusta pesulämpötilasta. Pesuteho vastaa lakisääteisiä määräyksiä.	1400	40	7
Eco 40-60	Puu villaa, pellavaa ja sekoitettua olevien tekstiilien pesu. Soveltuu normaalisti likaantuneille tekstiileille.	1400	-	7

¹ Ohjelma-asetus

Ohjelma	Kuvaus	Ohjelma-asetukset			
		suurin täyttömäärä (kg)	maksimilämpötila (°C) ¹	suurin linkousnopeus (r/min) ¹	
				 — (jää veteen)	
	<p>Huom: Tekstiilejä, jotka voidaan hoito-ohjiesymbolin  mukaan pestä lämpötilassa 40 °C tai  60 °C, voidaan pestä yhdessä. Optimaalisen energiatehokkuuden saavuttamiseksi tälle ohjelmalle on tallennettu optimaalinen pesulämpötila. Pesulämpötila on aktivoitu eikä sitä voi muuttaa.</p>				
Puuvilla Esipesu	Kulutusta kestävien puuvillaa, pellavaa ja sekoitettua olevien tekstiilien pesu. Ohjelma, jossa esipesu, erittäin likaiselle pyykille. Jaa pyykinpesuaine pesuainekoteloon esipesua ja varsinaista pesua varten. → "Pesuainekotelo", Sivu 20	7	40	1400	●
Synteettiset	Synteettistä materiaalia ja sekoitettua olevien tekstiilien pesu.	4	40	1200	●
Mix	Puuvillaa, pellavaa, synteettistä materiaalia ja sekoitettua olevien tekstiilien pesu. Sopii vähän likaantuneelle pyykille.	4	40	1400	●
Hienopesu / Silkki	Hellävaraista käsitellyä vaativien, pesunkestävien silkkiä, viskoosia tai synteettistä materiaalia olevien tekstiilien pesu. Käytä hienopyykille tai silkille tarkoitettua pyykinpesuainetta.	2	30	800	●
¹ Ohjelma-asetus					

Ohjelma	Kuvaus	Ohjelma-asetukset
		 suurin linkousnopeus (r/min) ¹  maksimilämpötila (°C) ¹ suurin täyttömäärä (kg)
	<p>Huom: Pesä erityisen hellävaraista käsittelyä vaativat tai hakasia, sinkiloita tai kaaria sisältävät tekstiilit pesupussissa.</p> <p>Villaa ei villasekoitetta olevien käsin- tai konepesunkestävien tekstiilien pesu.</p> <p>Pyykin kutistumisen välttämiseksi rumpu pyörittää tekstiilejä erityisen hellävaraisesti ja pitää välillä pitkiä taukoja.</p> <p>Käytä villalle tarkoitettua pyykinpesuainetta.</p>	  — — (jää veteen)  800 30 2
Huuhtelu	Huuhtelu ja sen jälkeinen linkous ja veden poisto.	 1400 —
Linkous / Veden poisto	Linkous ja veden poisto. Jos haluat vain poistaa veden, aktivoi 0. Pyykkiä ei lingota.	 1400 —
Super 15'/30'	Puuvillaa, synteettistä materiaalia ja sekoitettua olevien tekstiilien pesu. Lyhyt ohjelma pienelle määrälle kevyesti likaantunutta pyykkiä. Ohjelma kestää n. 30 minuuttia. Jos haluat lyhentää ohjelman keston 15 minuuttiin, aktivoi  . Suurin sallittu täyttömäärä laskee arvoon 2 kg.	 1200 30 4

¹ Ohjelma-asetus

Varusteet

Käytä alkuperäisiä varusteita. Ne on suunniteltu laitteesi varten. Tästä näet yhteenvedon laitteesi varusteista ja niiden käytöstä.

	Käyttö	Tilausnumero
Tulovesiletkun jatke	Kylmän tulovesiletkun tai Aquastop-tulovesiletkun pidentäminen (2,5 m).	WZ10131
Kiinnityssarja	Laitteen vakauden parantaminen.	WX975600
Pidempi tulovesiletku	Vakiomallisen tulovesiletkun korjaaminen pidemmällä letkulla (2,20 m).	00353925
Kaareva letkun pidike	Poistovesiletkun kiinnittäminen.	00655300
Nestemäisen pesuaineen jakaja	Nestemäisen pyykinpesuaineen annostelu.	00637516

Ennen ensimmäistä käyttöä

Valmistele laite käyttöä varten.

Tyhjän pesukerran käynnistäminen

Laite on tarkastettu huolellisesti ennen sen lähettämistä tehtaalta. Pese ensimmäisen kerran ilman pyykkiä, jotta tehtaalla koepesun mahdollinen jäännösvesi poistuu laitteesta.

Huom: Noudata "turvallisuuteen" → *Sivu 4* ja "aineellisten vahinkojen välttämiseen" → *Sivu 11* liittyviä ohjeita, jotta laitteen käyttö on turvallista.

1. Aseta ohjelmavalitsin kohtaan **Puuvilla 90°**.

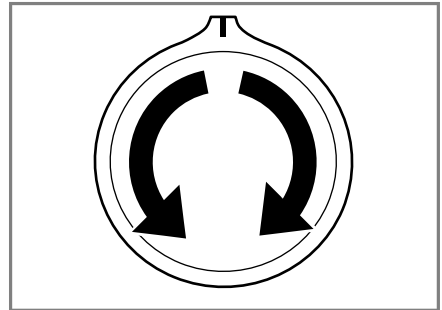

2. Sulje luukku.

fi Pyykki

3. Vedä pesuainekotelo ulos.

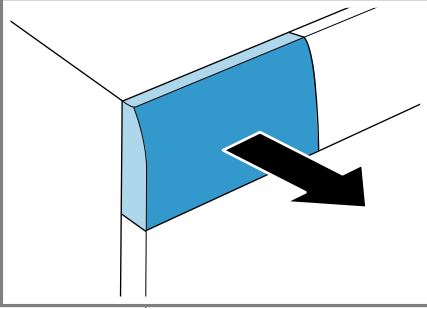

4. Kaada noin 1 litra vesijohtovettä lokeroon II.

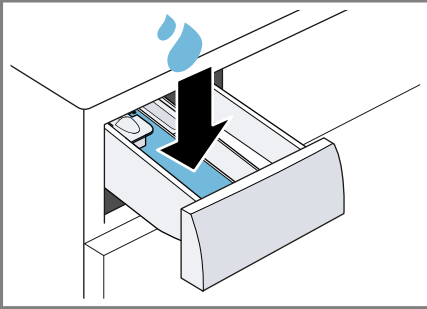

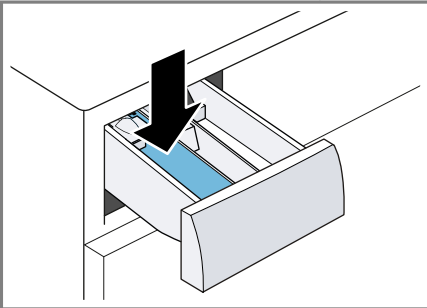

5. Laita valkopesujauhetta lokeroon II.

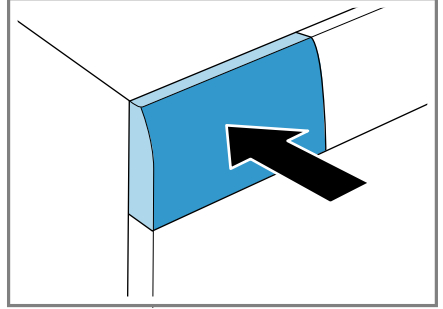

Käytä kevyeen likaan vain puolet pesuainevalmistajan suosittelemasta pesuainemäärästä, jotta vältät vaahdon muodostumisen. Älä käytä villa- tai hienopesuainetta.

6. Työnnä pesuainekotelo paikalleen.



7. Käynnistä ohjelma painamalla .

- ✓ Näytössä näkyy jäljellä oleva ohjelman kesto.
 - ✓ Näytössä näkyy ohjelman päättyminen: "End".
8. Käynnistä ensimmäinen pesukerta tai aseta ohjelmavalitsin kohtaan **Pois päältä** , jos haluat kytkeä laitteen pois päältä.
→ "Käytön perusteet", Sivu 32

Pyykki

Voit pestä laitteessa kaikkia tekstiilejä, jotka valmistaja on merkinnyt hoito-ohjeessa konepesuun soveltuviksi, ja käsinpestävää villaa olevia tekstiilejä.

Pyykin esivalmistelu

HUOMIO!

Pyykkiin jääneet esineet voivat vahingoittaa pyykkiä ja rumpua.

- ▶ Tyhjennä taskut ennen kuin laitat pyykin koneeseen.
- ▶ Esivalmistele pyykki laitteen ja pyykin suojaamiseksi.
 - tyhjennä kaikki taskut
 - harjaa taskuissa ja käänteissä oleva hiekka pois
 - sulje pussilakanat ja tynnyliinat

- sulje kaikki vetoketjut, tarrakiinnikkeet, hakaset ja nepparit
- sido irralliset kangasvyöt ja esiliinojen nauhat tai käytä pesupussia
- poista verhojen ripustusrullat ja lyijypainot tai käytä pesupussia
- käytä pienille vaatteille, kuten esimerkiksi lasten sukille, pesupussia
- avaa pyykin laskokset ja kääntelee pyykki ilmvaksi
- pese aina yhdessä pieniä ja suuria vaatekappaleita
- painele tuoreita tahroja saippuaveteen kostutetulla liinalla (älä hankaa)
- eräät pinttyneet, kuivuneet tahrat saa poistettua useamman kerran pesemällä

Pyykin lajittelu

Huom: Noudata "turvallisuuteen" → *Sivu 4* ja "aineellisten vahinkojen välttämiseen" → *Sivu 11* liittyviä ohjeita, jotta laitteen käyttö on turvallista.

- ▶ Lajittele pyykki ennen pesua seuraavien kriteerien mukaan pesutuloksen parantamiseksi ja värjäytymisen välttämiseksi.
 - Kangastyyppi ja kuitutyyppi
 - valkopyykki
 - kirjopyykki
 - Pese uudet värilliset tekstiilit ensimmäistä kertaa erillään muusta pyykistä.
 - "Likaisuus" → *Sivu 29*
 - "Hoito-ohjeiden symbolit" → *Sivu 29*

Likaisuusasteet

Likaisuusaste	Likaisuus	Esimerkkejä
kevyt	<ul style="list-style-type: none"> ■ liikaa tai tahroja ei ole havaittavissa ■ pyykkiin on tarttunut hajuja 	kevyet kesä- tai urheiluvaatteet, joita on käytetty vain muutamia tunteja
normaali	liikaa tai helppohoitoisia tahroja on havaittavissa	<ul style="list-style-type: none"> ■ T-paidat, paidat tai puserot ovat hikisiä tai niitä on käytetty useamman kerran ■ käsipyyhkeet tai vuodevaatteet, jotka ovat olleet käytössä yhden viikon
runsas	liikaa tai tahroja on selvästi havaittavissa	astiapyyhkeet, vauvanvaatteet tai työvaatteet

Hoito-ohjeiden symbolit

Symbolit viittaavat suositeltuun ohjelmaan ja symboleissa olevat luvut korkeimpaan suositeltuun pesulämpötilaan.

Symboli	Pesu	Ohjelmasuositus
	normaali	Puuvilla
	hellävarainen	Siliävät
	erityisen hellävarainen	Käsin pestävä hienopesu / silkki

Symboli	Pesu	Ohjelmasuositus
	Käsinpesu	Villa
	ei voida pestä pesukoneessa	-

Vinkki: Sivulta www.ginetex.ch löydät lisätietoja hoito-ohjeiden symboleista.

Pesuaine ja hoitoaine

Pesuaineiden ja hoitoaineiden oikealla valinnalla ja käytöllä suojaat laitetta ja pyykkiäsi. Voit käyttää kaikkia pesuaineita ja hoitoaineita, jotka soveltuvat kotitaloudessa käytettäviin pyykinpesukoneisiin.

Huom: Noudata "turvallisuuteen" → *Sivu 4* ja "aineellisten vahinkojen välttämiseen" → *Sivu 11* liittyviä ohjeita, jotta laitteen käyttö on turvallista.

Käyttöä ja annostelua koskevat valmistajan ohjeet löydät pakkauksesta.

Pesuainesuositus

Seuraavat neuvot auttavat sinua valitsemaan tekstiileille oikean pesuaineen.

Pesuaine	Tekstiilit	Ohjelma	Lämpötila
Valkopesuaine, joka sisältää optisia kirkasteita	valkopesun kestävät valkoiset pellava- tai puuvillatekstiilit	Puuvilla	kylmästä lämpötilaan 90 °C asti
Kirjopesuaine, joka ei sisällä valkaisuaineita eikä optisia kirkasteita	kirjavat pellava- tai puuvillatekstiilit	Puuvilla	kylmästä lämpötilaan 60 °C asti
Kirjopesuaine / hienopesuaine ilman optisia kirkasteita	kirjavat helppoahoitoista kuitua tai synteettistä materiaalia olevat tekstiilit	Siliävät	kylmästä lämpötilaan 60 °C asti
Hienopesuaine	hellävaraista käsittelyä vaativat silkki- tai viskoositekstiilit	Hienopesu / silkki	kylmästä lämpötilaan 40 °C asti
Villanpesuaine	Villa	Villa	kylmästä lämpötilaan 40 °C asti

Huomautuksia

- käytä vain helposti valuvia nestemäisiä pesuaineita
- älä sekoita erilaisia nestemäisiä pesuaineita keskenään
- älä sekoita yhteen pyykinpesuainetta ja huuhteluainetta
- älä käytä liian pitkään säilössä olleita tai liian paksuja tuotteita
- älä käytä liuotinpitoisia tai syövyttäviä aineita tai aineita, joista haihtuu kaasuja, esimerkiksi nestemäisiä valkaisuaineita
- käytä värjäysaineita säästeliäästi, suola saattaa syövyttää teräspintoja
- älä käytä laitteessa värinpoistoaineita

Vinkki: Sivulta www.cleanright.eu löydät paljon hyödyllistä tietoa kotitalouskäyttöön tarkoitetuista pesu-, hoito- ja puhdistusaineista.

Pesuaineen annostelu

Pesuaineen oikealla annostelulla saavutat optimaalisen pesutuloksen ja voi säästää luonnonvaroja.

Pesuaineen annostelu riippuu seuraavista:

- Pyykkimäärä
- Likaisuusaste
- Veden kovuus
Veden kovuuden saat tietää paikalliselta vesilaitokselta, tai voit määrittää sen itse veden kovuuden testerillä.

Veden kovuus

Kovuusalue	Kokonaiskovuus mmol/l	saksalainen kovuusaste °dH
pehmeä (I)	0 - 1,5	0 - 8,4
keskikova (II)	1,5 - 2,5	8,4 - 14
kova (III)	yli 2,5	yli 14

Esimerkki pesuaineen valmistajatiedosta

Esimerkin tiedot koskevat vakiotäyttömäärää 4 - 5 kg.

Likaisuus	kevyt	normaali	runsas
Veden kovuus: pehmeä / keskikova	40 ml	55 ml	80 ml
Veden kovuus: kova / erittäin kova	55 ml	80 ml	105 ml

Annostelumäärät löydät valmistajan pakkauksesta.

- Sovita annostelumäärä todellisen täyttömäärän mukaan.

Käytön perusteet

Tästä näet tärkeimmät tiedot laitteen käytöstä.

Laitteen kytkeminen päälle

- ▶ Aseta ohjelmavalitsin ohjelman kohdalle.

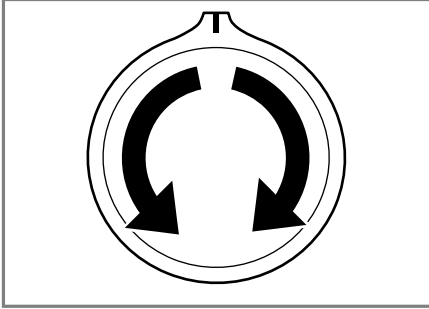

Ohjelman asettaminen

1. Aseta ohjelmavalitsin haluamasi "ohjelman" → *Sivu 24* kohdalle.

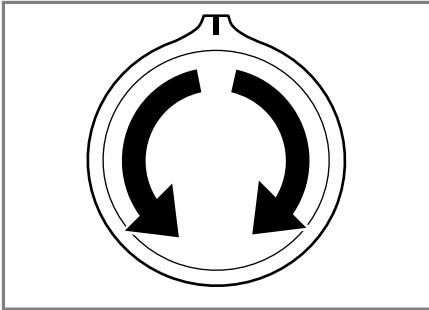

2. Tarvittaessa, "muuta ohjelma-asetuksia" → *Sivu 32*.

Ohjelma-asetusten muuttaminen

Ohjelmasta ja ohjelman vaiheesta riippuen voit muuttaa tai aktivoida ja deaktivoida kulloinkin käytettävissä olevat asetukset.

Huom: Yhteenveto kaikista ohjelma-asetuksista:

→ *"Valitsimet"*, *Sivu 23*

Edellytys: Ohjelma on asetettu.

- ▶ Muuta ohjelma-asetuksia.
Ohjelma-asetukset eivät tallennu ohjelmaan pysyvästi.

Pyykin asettaminen koneeseen

Huomautuksia

- Noudata "turvallisuuden" → *Sivu 4* ja "aineellisten vahinkojen välttämiseen" → *Sivu 11* liittyviä ohjeita, jotta laitteen käyttö on turvallista.
- Huomioi "ohjelman" → *Sivu 24* suurin sallittu täyttömäärä, jotta vältät rypistymisen.

Edellytys: Esivalmistele ja lajittele pyykki.

→ *"Pyykki"*, *Sivu 28*

1. Avaa luukku.

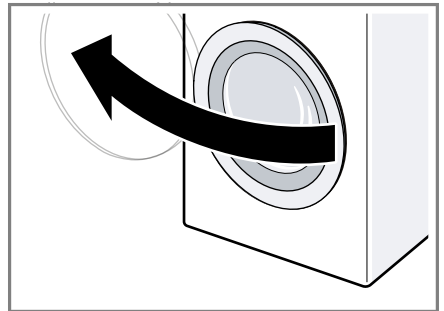

2. Varmista, että rumpu on tyhjä.
3. Aseta pyykki väljästi rumpuun.

4. **Huom:** Varmista, että pyykkiä ei jää puristuksiin luukun väliin.
Sulje luukku.

Nestepäisen pyykinpesuaineen annostelijan asettaminen paikalleen

Jos tilaat annostelijan lisävarusteena, annostelija on asetettava paikalleen.

1. Paina jakaja alas ja ota pesuainekotelo pois paikaltaan.

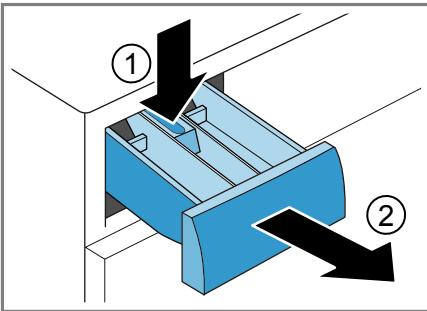

2. Aseta annostelija paikalleen.

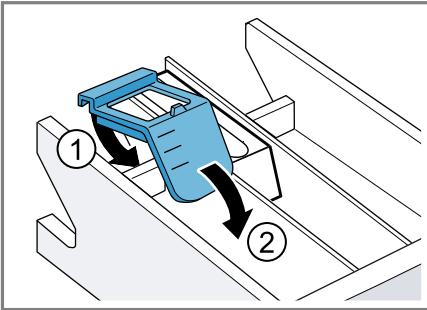

3. Aseta pesuainekotelo paikalleen.

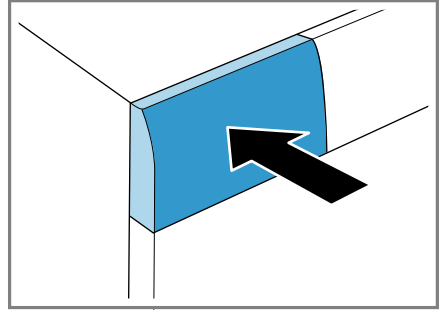

Pesuaineen ja hoitoaineen jakaminen

Huomautuksia

- Noudata "turvallisuuteen" → *Sivu 4* ja "aineellisten vahinkojen välttämiseen" → *Sivu 11* liittyviä ohjeita, jotta laitteen käyttö on turvallista.
- Älä käytä nestemäisen pesuaineen annostelijaa, kun käytät geelimäistä pesuainetta, pesujauhetta tai kun olet aktivoitunut esipesun tai ajastusajan.

Edellytys: Pehdy "pyykinpesu- ja hoitoaineen" → *Sivu 30* optimaaliseen annosteluun.

1. Vedä pesuainekotelo ulos.
2. Annostele pyykinpesuaine.
→ "Pesuainekotelo", *Sivu 20*
3. Annostele tarvittaessa hoitoaine.
4. Työnnä pesuainekotelo paikalleen.

Pesuohjelman käynnistäminen

Huom: Jos haluat muuttaa ohjelman päättymisaikaa, aseta ensin ajastinaika.

- Paina ▷□□ .

fi Käytön perusteet

- ✓ Rumpu pyörii ja laite suorittaa täyttömäärän tunnistuksen, joka voi kestää enintään 2 minuuttia, ja sen jälkeen laitteeseen tulee vettä.
- ✓ Näytössä näkyy joko ohjelman kesto tai ajastusaika.
- ✓ Näytössä näkyy ohjelman päättyminen: "End".

Ajastusajan muuttaminen ennen ohjelman käynnistymistä

Voit muuttaa asetetun ajastusajan uudelleen ennen ohjelman käynnistymistä.

1. Paina ▷☐☐ .
2. Paina ⌚ , kunnes näytössä näkyy haluamasi ajastusaika.
3. Paina ▷☐☐ .

Pyykin liottaminen

Voit liottaa pyykkiä laitteessa ennen pesua pysäyttämällä ohjelman tauon ajaksi.

Huom: Pesuainetta ei tarvitse lisätä. Pesuvesi käytetään sen jälkeen myös pesemiseen.

1. Käynnistä ohjelma.
2. Kun haluat pysäyttää ohjelman tauon ajaksi, paina noin 10 minuutin kuluttua ▷☐☐ .
3. Kun haluat jatkaa ohjelmaa, paina haluamasi liotusajan kuluttua ▷☐☐ .

Pyykin lisääminen

Huom: Noudata "turvallisuuteen" → *Sivu 4* ja "aineellisten vahinkojen välttämiseen" → *Sivu 11* liittyviä ohjeita, jotta laitteen käyttö on turvallista.

1. Paina ▷☐☐ .

Laite pysähtyy tauon ajaksi ja tarkastaa, onko pyykin lisääminen tai poistaminen mahdollista. Ota huomioon ohjelman tila.

2. Lisää tai poista pyykkiä.
3. Sulje luukku.
4. Paina ▷☐☐ .

Ohjelman keskeyttäminen

Kun ohjelma on käynnistynyt, voit keskeyttää sen milloin tahansa.

Huom: Noudata "turvallisuuteen" → *Sivu 4* ja "aineellisten vahinkojen välttämiseen" → *Sivu 11* liittyviä ohjeita, jotta laitteen käyttö on turvallista.

1. Paina ▷☐☐ .
2. Avaa luukku.

Jos lämpötila on korkea tai veden pinta on korkealla, luukku pysyy turvallisuussyistä lukittuna.

- Jos lämpötila on korkea, käynnistä ohjelma **Huuhtelu**.
- Jos veden pinta on korkealla, käynnistä ohjelma **Linkous** tai **Veden poisto**.

3. Poista pyykki koneesta.

Ohjelman jatkaminen, kun pyykki on jäänyt veteen

1. Aseta ohjelma **Linkous** tai **Veden poisto**.
2. Paina ▷☐☐ .

Pyykin poistaminen koneesta

Huom: Noudata "turvallisuuteen" → *Sivu 4* ja "aineellisten vahinkojen välttämiseen" → *Sivu 11* liittyviä ohjeita, jotta laitteen käyttö on turvallista.

1. Avaa luukku.

2. Poista pyykki koneesta.

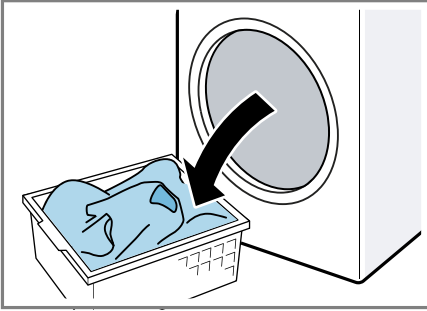

Laitteen kytkeminen pois päältä

1. Aseta ohjelmavalitsin kohtaan **Pois päältä** ○.

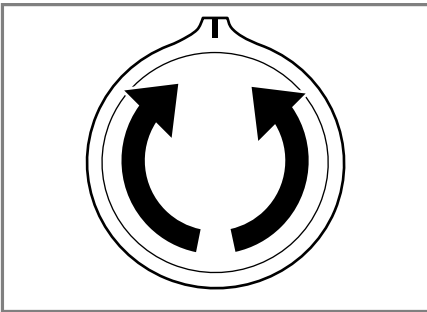

2. Sulje vesihana.
3. Pyyhi kumimansetti kuivaksi ja poista vieraat esineet.

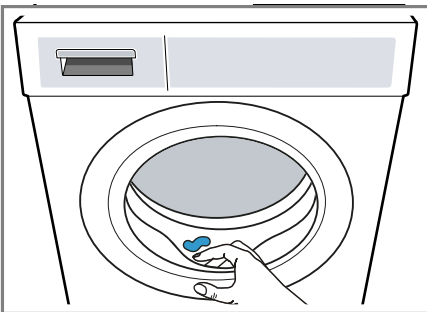

4. Jätä luukku ja pesuainekotelo auki, jotta jäännösvesi pääsee haihtumaan.

Lapsilukko

Lukitse laite valitsimien tahattoman käytön estämiseksi.

Lapsilukon aktivointi

- ▶ Paina molempia valitsimia ☞ **3 sek.** noin 3 sekunnin ajan.
- ✓ Näytössä näkyy ☞.
- ✓ Valitsimet on lukittu.
- ✓ Lapsilukko pysyy aktivoituna myös, kun laite kytketään pois päältä.

Lapsilukon deaktivointi

Edellytys: Lapsilukon deaktivoimiseksi pitää laitteen olla päällä.

- ▶ Paina molempia valitsimia ☞ **3 sek.** noin 3 sekunnin ajan.
Jotta käynnissä oleva ohjelma ei keskeydy, ohjelmavalitsimen pitää olla aloitusohjelman kohdalla.
- ✓ Symboli ☞ sammuu näytöstä.

Perusasetukset

Voit tehdä laitteesi asetukset omien tarpeidesi mukaan.

Yhteenveto perusasetuksista

Tästä löydät yhteenvedon laitteen perusasetuksista.

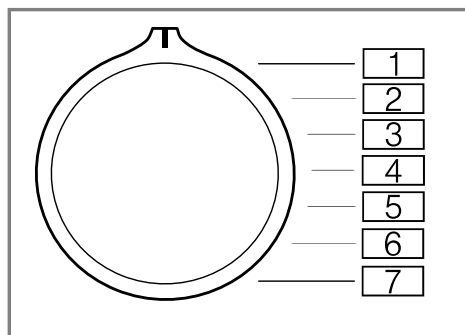

Perusasetus	Ohjelmakohta	Arvo	Kuvaus
Päättymisen äänimerkki	2	0 (pois) 1 (hiljainen) 2 (keskimääräinen) 3 (voimakas) 4 (erittäin voimakas)	Ohjelman päättyessä kuuluvan äänimerkin voimakkuuden asettaminen.
Valitsinääni	3	0 (pois) 1 (hiljainen) 2 (keskimääräinen) 3 (voimakas) 4 (erittäin voimakas)	Valitsimia valittaessa kuuluvan äänimerkin voimakkuuden asettaminen.

Perusasetusten muuttaminen

1. Aseta ohjelmavalitsin kohtaan 1.

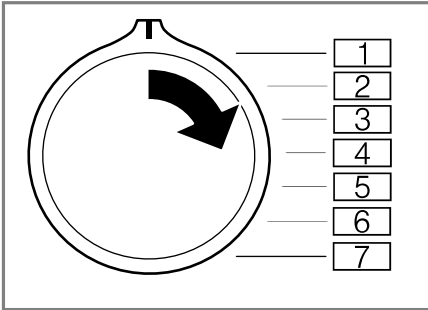

2. Paina **▷** ja käynnä samalla ohjelmavalitsin kohtaan 2.
- ✓ Näytössä näkyy tämänhetkinen arvo.
3. Aseta ohjelmavalitsin haluamaasi kohtaan.
→ *"Yhteenveto perusasetuksista"*, Sivu 36
4. Jos haluat muuttaa arvoa, paina **⌚**.
5. Jos haluat tallentaa muutoksen muistiin, kytke laite pois päältä.

Puhdistus ja hoito

Puhdista ja hoida laitetta huolellisesti, jotta se pysyy pitkään toimintakuntoisena.

Laitteen hoitoa koskevia ohjeita

Jotta laitteesi pysyy pitkään toimintakuntoisena, noudata seuraavia laitteen hoitoa koskevia ohjeita.

Pyyhi ulkokuorta ja valitsimia vain vedellä ja kostealla liinalla.	Laitteen osat pysyvät puhtaina ja hygieenisinä.
--	---

Poista kaikki pesuainejäämät, suihkejäämät tai muu lika heti.	Tuoreet kertymät saa helpommin poistettua kokonaan.
---	---

Jätä laitteen luukku ja pesuainekotelo käytön jälkeen auki.	Jäännösvesi pääsee kuivumaan, mikä estää hajujen muodostumista laitteeseen.
---	---

Rummun puhdistus

Jos peset usein pesulämpötilassa 40 °C tai tätä matalammassa lämpötilassa tai et ole käyttänyt laitetta pitkään aikaan, puhdista rumpu.

⚠ VARO

Loukkaantumisvaara!

Jatkuva pesu matalassa lämpötilassa ja laitteen puutteellinen tuuletus voivat vaurioittaa rumpua ja aiheuttaa loukkaantumisia.

- ▶ Käynnistä säännöllisesti rummun puhdistusohjelma tai pese vähintään 60 °C lämpötilassa.
- ▶ Anna laitteen kuivua jokaisen käytön jälkeen luukku ja pesuainekotelo avoimena.
- ▶ Käynnistä ohjelma **Puuvilla 90°** ilman pyykkiä.
Käytä valkopesuun soveltuvaa pesujauhetta.

Pesuainekotelon puhdistus

Huom: Noudata "turvallisuuteen" → Sivu 4 ja "aineellisten vahinkojen välttämiseen" → Sivu 11 liittyviä ohjeita, jotta laitteen käyttö on turvallista.

1. Vedä pesuainekotelo ulos.

fi Puhdistus ja hoito

2. Paina jakaja alas ja ota pesuainekotelo pois paikaltaan.

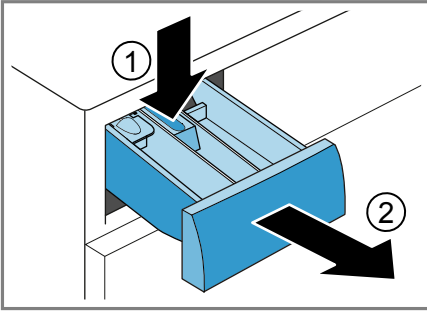

3. Paina jakaja alhaalta päin ylös pois paikaltaan.

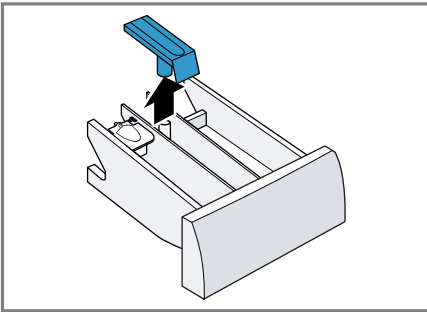

4. Pese pesuainekotelo ja jakaja vedellä ja harjalla ja kuivaa.

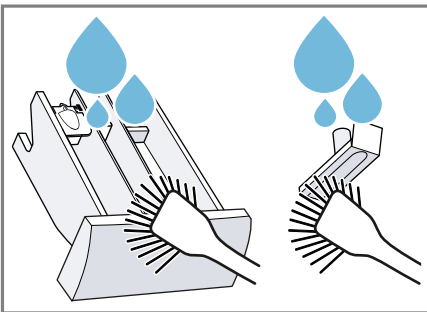

5. Aseta jakaja paikalleen ja lukitse kiinni.

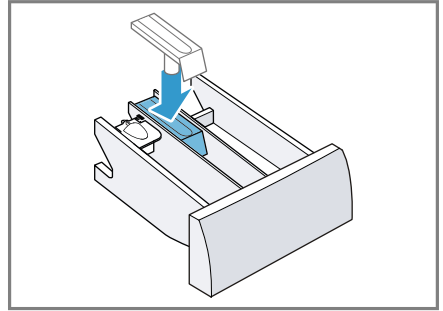

6. Puhdista pesuainekotelon aukko.

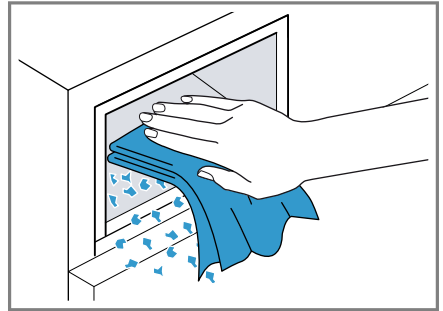

7. Työnnä pesuainekotelo paikalleen.

Kalkinpoisto

Kun annostelet pesuaineen oikein, laitteesta ei tarvitse poistaa kalkkia. Jos kuitenkin haluat käyttää kalkinpoistoainetta, noudata valmistajan käyttöohjeita.

HUOMIO!

Tarkoitukseen sopimattomien kalkinpoistoaineiden, kuten esimerkiksi kahvinkeitimiin tarkoitettun aineen, käyttö voi vaurioittaa laitetta.

- Käytä tässä laitteessa vain kalkinpoistoainetta, jota on saatavana valmistajan verkkokaupan tai huoltopalvelun kautta.

Poistopumpun puhdistus

Puhdista poistopumppu, jos esiintyy tukoksia tai kolisevia häiriöääniä.

Poistopumpun tyhjennys

Huom: Noudata "turvallisuuteen" → *Sivu 4* ja "aineellisten vahinkojen välttämiseen" → *Sivu 11* liittyviä ohjeita, jotta laitteen käyttö on turvallista.

1. Sulje vesihana.
2. Kytke laite pois päältä.
3. Irrota laitteen verkkopistoke sähköverkosta.
4. Avaa huoltoluukku.

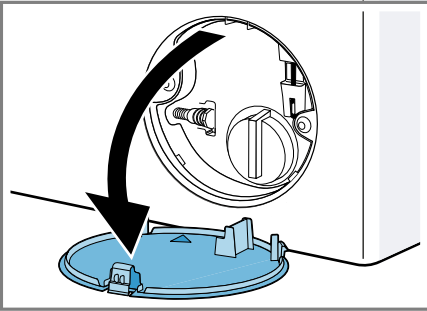

5. Ota huoltoluukku pois paikaltaan.

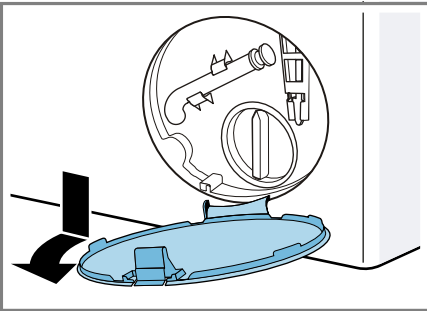

6. Aseta astia aukon alle.

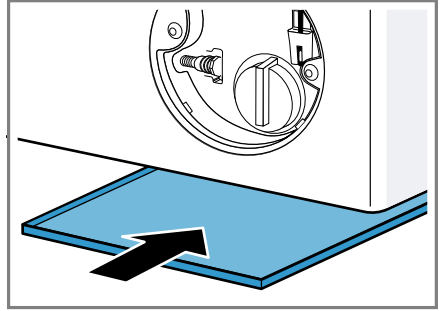

7. Ota tyhjennysletku pois pidikkeestä.

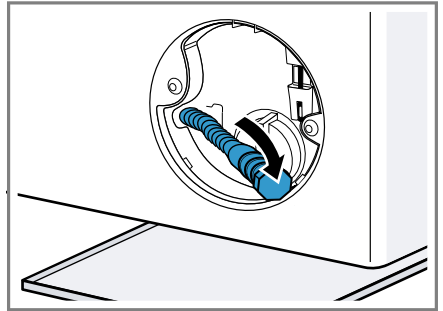

8. **⚠ VARO - Palamisvamman vaara!** Kun pesulämpötila on korkea, pesuvesi on kuumaa.
 - Älä kosketa kuumaa pesuvettä.
 Irrota tulppa ja anna veden valua astiaan.

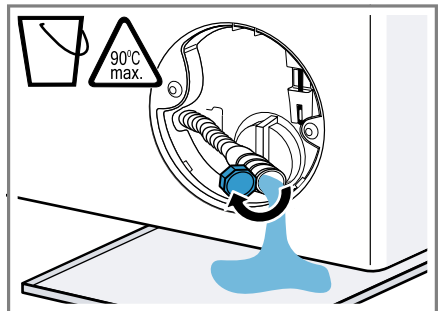

fi Puhdistus ja hoito

9. Paina tulppa paikalleen.

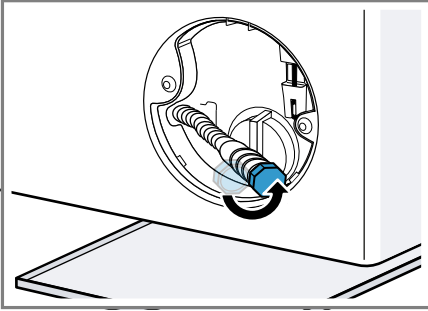

10. Kiinnitä tyhjennysletku pidikkeeseen.

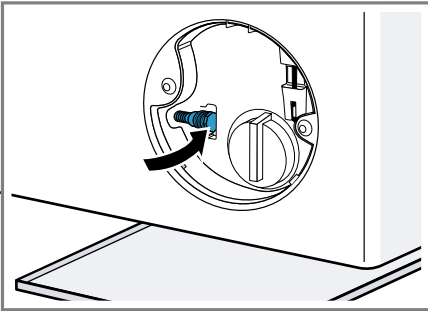

Poistopumpun puhdistus

Huom: Noudata "turvallisuuteen" → *Sivu 4* ja "aineellisten vahinkojen välttämiseen" → *Sivu 11* liittyviä ohjeita, jotta laitteen käyttö on turvallista.

Edellytys: "Poistopumppu on tyhjä."
→ *Sivu 39*

1. Koska poistopumpussa voi olla vielä jäännösvettä, kierrä pumpun kansi varovasti irti.

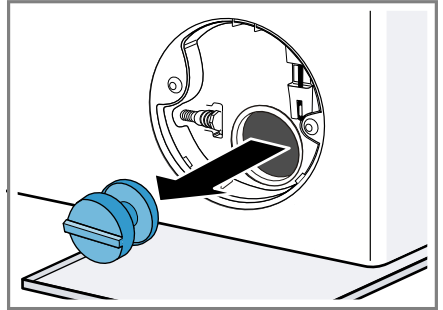

2. Puhdista sisätila, pumpun kannen kierre ja pumpunpesä.

3. Varmista, että poistopumpun siipipyörä pääsee pyörimään vapaasti.

4. Aseta pumpun kansi paikalleen ja kierrä kiinni.

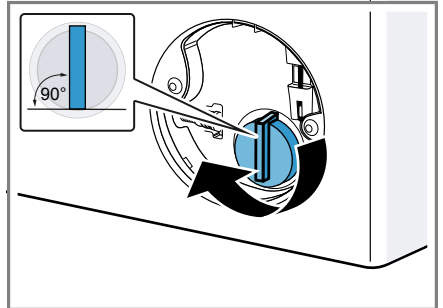

Pumpun kannen kädensijan pitää olla pystyasennossa.

5. Aseta huoltoluukku paikalleen ja lukitse kiinni.

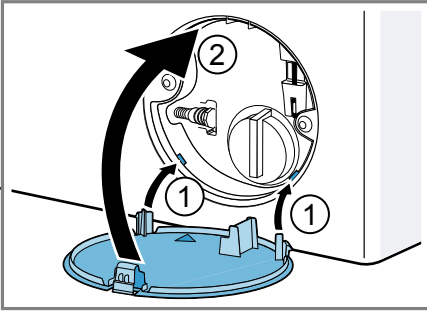

6. Sulje huoltoluukku.

Ennen seuraavaa pesukertaa

Jotta pyykinpesuaine ei joudu seuraavan pesukerran yhteydessä käyttämättömänä viemäriputkeen, käynnistä ohjelma **Veden poisto** ja anna sen käydä läpi poistopumpun tyhjennyksen jälkeen.

1. Avaa vesihana.
2. Liitä pistoke pistorasiaan.
3. Kytke laite päälle.
4. Kaada yksi litra vettä lokeroon II.
5. Käynnistä ohjelma **Veden poisto**.

Hajulukossa olevan poistovesiletkun puhdistus

Jos poistovesiletku on hajulukossa likaantunut tai pesuvettä ei saa pumpattua pois, poistovesiletku on puhdistettava.

1. Kytke laite pois päältä.
2. Irrota laitteen verkkopistoke sähköverkosta.

3. Irrota letkunkiristin ja vedä poistovesiletku varovasti pois paikaltaan.

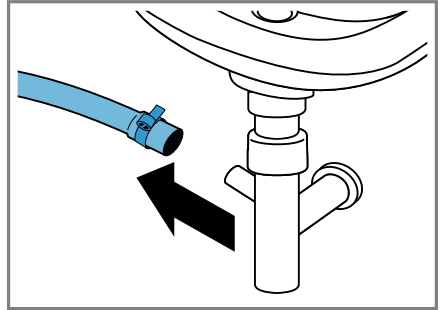

Jäänösvettä voi valua ulos.

4. Puhdista poistovesiletku ja hajulukon liitäntä.

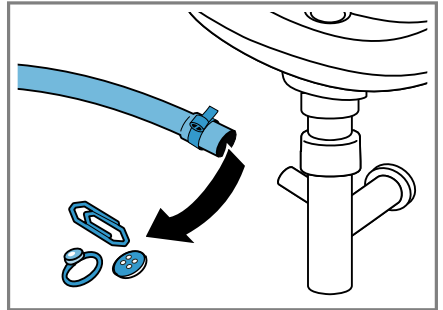

5. Liitä poistovesiletku ja varmista liitäntäkohdan pitävyys letkunkiristimellä.

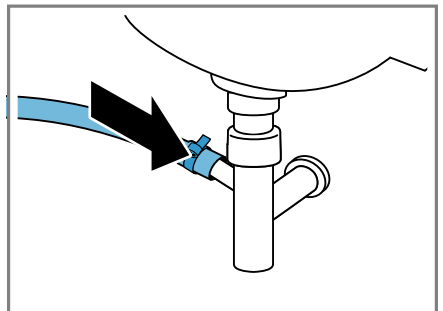

Puhdista tulovesisihdit.

Puhdista tulovesisihti, jos ilmenee tukkeumia, tai jos vedenpaine on liian pieni.

Tulovesiletkun tyhjennys

1. Sulje vesihana.
2. Aseta joku ohjelma, paitsi **Huuhtelu, Linkous** tai **Veden poisto**.
3. Käynnistä ohjelma ja anna käydä n. 40 sekuntia.
4. Kytke laite pois päältä.
5. Irrota laitteen verkkopistoke sähköverkosta.

Vesihanan sihdin puhdistus

Huom: Noudata "turvallisuuteen" → *Sivu 4* ja "aineellisten vahinkojen välttämiseen" → *Sivu 11* liittyviä ohjeita, jotta laitteen käyttö on turvallista.

Edellytys: Tulovesiletku on tyhjä.

1. Irrota tulovesiletku vesihanasta.

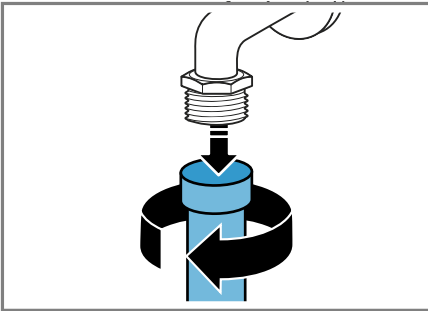

2. Puhdista sihti pienellä harjalla.

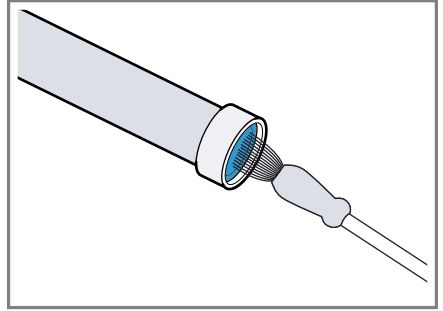

3. Liitä tulovesiletku ja tarkasta tiiviys.

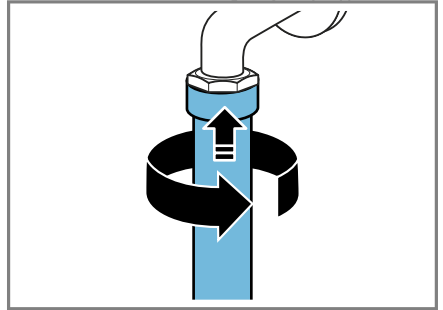

Laitteessa olevan sihdin puhdistus

Huom: Noudata "turvallisuuteen" → *Sivu 4* ja "aineellisten vahinkojen välttämiseen" → *Sivu 11* liittyviä ohjeita, jotta laitteen käyttö on turvallista.

Edellytys: Tulovesiletku on tyhjä.
→ "Tulovesiletkun tyhjennys",
Sivu 42

1. Irrota letku laitteen takasivulta.

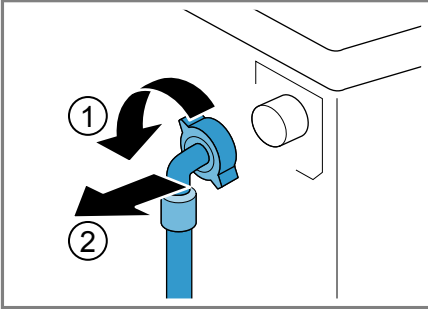

2. Ota sihti pihtien avulla pois paikaltaan.

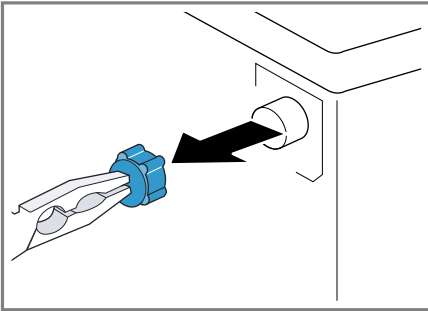

3. Puhdista sihti pienellä harjalla.

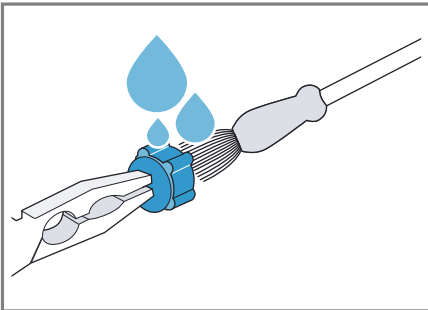

4. Aseta sihti takaisin paikalleen.

5. Liitä letku ja tarkasta tiiviys.

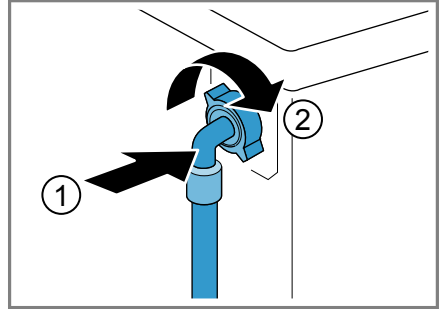

Toimintahäiriöiden korjaaminen

Voit poistaa itse laitteen pienet toimintahäiriöt. Tutustu häiriöiden korjaamisesta annettuihin ohjeisiin ennen kuin otat yhteyden huoltopalveluun. Näin vältät turhia kustannuksia.



VAROITUS

Sähköiskun vaara!

Epäasianmukaiset korjaukset ovat vaarallisia.





- ▶ Laitteen korjaustöitä saavat tehdä vain alan ammattilaiset.
- ▶ Laitteen korjaukseen saa käyttää vain alkuperäisiä varaosia.
- ▶ Jos laitteen verkkojohto vaurioituu, sen saa turvallisuussyistä vaihtaa vain valmistaja, sen huoltopalvelu tai vastaavan pätevyyden omaava henkilö.

Vikakoodi / vikanäyttö / signaali

Häiriö	Syy	Häiriön poisto
Näyttö sammunut ja  vilkkuu.	Energiansäästötila on aktiivinen.	<ul style="list-style-type: none"> ▶ Paina jotain valitsinta. ✓ Näyttö palaa taas.
"E:36 / -10"	Poistoputki tai poistovesiletku on tukossa.	<ul style="list-style-type: none"> ▶ Puhdista poistoputki ja vedenpoistoletku.
	Poistoputki tai poistovesiletku on taittunut tai puristuksissa.	<ul style="list-style-type: none"> ▶ Varmista, että poistoputki tai poistovesiletku ei ole taittunut tai puristuksissa.
	Poistopumppu tukossa.	<ul style="list-style-type: none"> ▶ → "Poistopumpun puhdistus", Sivu 39
	Poistovesiletku on liitetty liian ylös.	<ul style="list-style-type: none"> ▶ Asenna poistovesiletku enintään 1 metrin korkeudelle. → "Tekniset tiedot", Sivu 54
"E:36 / -25 / -26"	Poistopumppu tukossa.	<ul style="list-style-type: none"> ▶ → "Poistopumpun puhdistus", Sivu 39
"E:60 / -2B"	Epätasapainon tunnistus on keskeyttänyt linkouksen rumpuun epätasaisesti jakautuneen pyykin takia.	<ul style="list-style-type: none"> ▶ Jaa pyykki uudelleen rumpuun. <p>Huom: Laita konetta täyttäessäsi rumpuun mieluiten aina yhdessä suuria ja pieniä vaatekappaleita. Erikokoiset vaatekappaleet jakautuvat lingottaessa tasaisemmin rumpun sisällä.</p>
	Vedenpaine on pieni.	Korjaus ei ole mahdollista.
	Tulovesisihdit ovat tukossa.	<ul style="list-style-type: none"> ▶ "Puhdista tulovesisihdit" → Sivu 42.
	Vesihana on kiinni.	<ul style="list-style-type: none"> ▶ Avaa vesihana.

Häiriö	Syy	Häiriön poisto
	Tulovesiletku on taittunut tai puristuksissa.	▶ Varmista, että tulovesiletku ei ole taittunut tai puristuksissa.
 palaa.	Lämpötila on liian korkea.	▶ Odota, kunnes lämpötila on laskenut. ▶ → "Ohjelman keskeyttäminen", Sivu 34
	Vedenpinta on liian korkealla.	▶ Käynnistä ohjelma Veden poisto .
	Pyykkiä on jäänyt puristuksiin luukun väliin.	1. Avaa luukku uudelleen. 2. Poista luukun väliin puristuksiin jäänyt pyykki. 3. Sulje luukku. 4. Käynnistä ohjelma painamalla  .
 vilkkuu.	Luukku ei ole kiinni.	1. Sulje luukku. 2. Käynnistä ohjelma painamalla  .
Kaikki muut vikakoodit.	Toimintahäiriö	▶ Soita huoltopalveluun. → "Huoltopalvelu", Sivu 52

Toimintahäiriöt

Häiriö	Syy	Häiriön poisto
Laite ei toimi.	Verkkoyhteyden pistoke ei ole liitetty.	▶ Liitä laite sähköverkkoon.
	Sulake on palanut.	▶ Tarkasta sulakerasiassa oleva sulake.
	Virransaanti on katkennut.	▶ Tarkista, toimivatko huoneen valot tai muut huoneessa olevat laitteet.
Ohjelma ei käynnisty.	Valitsinta  ei ole painettu.	▶ Paina  .
	Luukku ei ole kiinni.	1. Sulje luukku. 2. Käynnistä ohjelma painamalla  .
	Lapsilukko on aktivoitu.	▶ → "Lapsilukon deaktivointi", Sivu 35
	 on aktivoitu.	▶ Tarkasta, onko  aktivoitu. → "Valitsimet", Sivu 23
	Pyykkiä on jäänyt puristuksiin luukun väliin.	1. Avaa luukku uudelleen. 2. Poista luukun väliin puristuksiin jäänyt pyykki. 3. Sulje luukku.

fi Toimintahäiriöiden korjaaminen

Häiriö	Syy	Häiriön poisto
Ohjelma ei käynnisty.		4. Käynnistä ohjelma painamalla ▷00.
Luukkua ei saa avattua.	-- -- on aktivoitu.	▶ Jatka ohjelmaa seuraavasti valitsemalla Linkous tai Veden poisto ja painamalla ▷00. → "Ohjelman jatkaminen, kun pyykki on jäänyt veteen", Sivu 34
	Lämpötila on liian korkea.	▶ Odota, kunnes lämpötila on laskenut. ▶ → "Ohjelman keskeyttäminen", Sivu 34
	Vedenpinta on liian korkealla.	▶ Käynnistä ohjelma Veden poisto .
	Sähkökatko.	▶ Avaa luukku hätäavaajan avulla. → "Lukon avaaminen hätätilanteessa", Sivu 50
Pesuvesi ei poistu laitteesta.	Poistoputki tai poistovesiletku on tukossa.	▶ Puhdista poistoputki ja vedenpoistoletku.
	Poistoputki tai poistovesiletku on taittunut tai puristuksissa.	▶ Varmista, että poistoputki tai poistovesiletku ei ole taittunut tai puristuksissa.
	Poistopumppu tukossa.	▶ → "Poistopumpun puhdistus", Sivu 39
	-- -- on aktivoitu.	▶ Jatka ohjelmaa seuraavasti valitsemalla Linkous tai Veden poisto ja painamalla ▷00. → "Ohjelman jatkaminen, kun pyykki on jäänyt veteen", Sivu 34
	Poistovesiletku on liitetty liian ylös.	▶ Asenna poistovesiletku enintään 1 metrin korkeudelle. → "Tekniset tiedot", Sivu 54
Laitteeseen ei tule vettä. Pesuaine ei huuhtoudu pesuveteen.	Valitsinta ▷00 ei ole painettu.	▶ Paina ▷00.
	Tulovesisihdit ovat tukossa.	▶ "Puhdista tulovesisihdit" → Sivu 42.
	Vesihana on kiinni.	▶ Avaa vesihana.
	Tulovesiletku on taittunut tai puristuksissa.	▶ Varmista, että tulovesiletku ei ole taittunut tai puristuksissa.

Häiriö	Syy	Häiriön poisto
Linkous käynnistyy useita kertoja.	Epätasapainon tunnistus tasaa epätasapainoa liikuttamalla pyykkiä rummussa useita kertoja.	<p>► Tämä ei ole vika - toimenpiteitä ei tarvita.</p> <p>Huom: Laita rumpuun mieluiten aina yhdessä suuria ja pieniä vaatekappaleita. Erikokoiset vaatekappaleet jakautuvat lingottaessa tasaisemmin rummun sisällä.</p>
Ohjelman kesto-aika muuttuu pesuprosessin aikana.	Ohjelman kulku optimoidaan elektronisesti. Ohjelman kesto-aika voi tämän takia muuttua.	► Tämä ei ole vika - toimenpiteitä ei tarvita.
	Epätasapainon tunnistus tasaa epätasapainoa liikuttamalla pyykkiä rummussa useita kertoja.	<p>► Tämä ei ole vika - toimenpiteitä ei tarvita.</p> <p>Huom: Laita rumpuun mieluiten aina yhdessä suuria ja pieniä vaatekappaleita. Erikokoiset vaatekappaleet jakautuvat lingottaessa tasaisemmin rummun sisällä.</p>
	Vaahdontunnistusjärjestelmä käynnistää huuhtelun, jos vaahtoa on liian runsaasti.	► Tämä ei ole vika - toimenpiteitä ei tarvita.
Rummussa ei näy vettä.	Vesi on luukusta näkyvän alueen alapuolella.	► Tämä ei ole vika - toimenpiteitä ei tarvita.
Rumpu nytkähtelee ohjelman käynnistymisen jälkeen.	Syynä on sisäinen moottoritesti.	► Tämä ei ole vika - toimenpiteitä ei tarvita.
Lokerossa ☞ on jäännösvettä.	Lokerossa ☞ oleva jakaja on tukossa.	► → <i>"Pesuainekotelon puhdistus", Sivu 37</i>
Laitte värisee ja liikkuu lingottaessa.	Laitetta ei ole asennettu suoraan asentoon.	► Laitteen suoristaminen
	Laitteen jalvoja ei ole kiinnitetty.	► Kiinnitä laitteen jalat. Laitteen suoristaminen
	Kuljetustukia ei ole poistettu.	► Kuljetustukien poistaminen
Rumpu pyörii, laitteeseen ei tule vettä.	Täyttömäärän tunnistus on aktiivinen.	<p>► Tämä ei ole vika, toimenpiteitä ei tarvita.</p> <p>Huom: Täyttömäärän tunnistus voi kestää enimmillään 2 minuuttia.</p>

fi Toimintahäiriöiden korjaaminen

Häiriö	Syy	Häiriön poisto
Runsas vaahdonmuodostus.	Pesuainetta on annosteltu liikaa.	<ul style="list-style-type: none">▶ Välitön aputoimenpide: sekoita ruokalusikallinen huuhteluainetta 0,5 litraan vettä ja kaada seos vasempaan lokeroon (ei pestäessä outdoor-, urheilu- tai untuvatekstiilejä).▶ Pienennä pesuainemäärää seuraavalla pesukerralla, kun täyttömäärä on sama.

Äänet

Häiriö	Syy	Häiriön poisto
Kohiseva, suhiseva ääni.	Vettä tulee paineella pesuainekoteloon.	▶ Tämä ei ole vika - normaali käyttöäni.
Kovia ääniä linkouksen aikana.	Laitetta ei ole asennettu suoraan asentoon.	▶ Laitteen suoristaminen
	Laitteen jalvoja ei ole kiinnitetty.	▶ Kiinnitä laitteen jalat. Laitteen suoristaminen
	Kuljetustukia ei ole poistettu.	▶ Kuljetustukien poistaminen
Kolisevaa, rämisevää ääntä poistopumpusta.	Poistopumppuun on päässyt vieras esine.	▶ → <i>"Poistopumpun puhdistus", Sivu 39</i>
Ryystävä, rytmisen imun ääni.	Poistopumppu on aktiivinen, poistovesi pumpataan pois.	▶ Tämä ei ole vika - normaali käyttöäni.

Ongelma lopputuloksessa

Häiriö	Syy	Häiriön poisto
Rypistyminen.	Linkousnopeus on liian suuri.	▶ Aseta seuraavalla pesukerralla pienempi linkousnopeus.
	Täyttömäärä on liian suuri.	▶ Pienennä seuraavalla pesukerralla täyttömäärää.
	Tekstiililajille on valittu väärä ohjelma.	▶ Valitse tekstiililajille sopiva ohjelma. → <i>"Ohjelmat", Sivu 24</i>
Pyykinpesuainetta tai huuhteluainetta valuu kumitiivisteestä ja kerääntyy koneen luukulle tai kumitiivisteen poimuun.	Liian paljon pyykinpesu-/ huuhteluainetta pyykinpesuainekotelossa.	▶ Huomioi nestemäisen pesuaineen ja huuhteluaineen annostelun yhteydessä pesuainekotelossa oleva merkintä äläkä annostele merkinnän yli.

Häiriö	Syy	Häiriön poisto
Linkoustulos ei ole tyydyttävä. Pyykki on märkää / liian kosteaa.	Linkousnopeus asetettu pieneksi.	<ul style="list-style-type: none"> ▶ Aseta seuraavalla pesukerralla suurempi linkousnopeus. ▶ Käynnistä ohjelma Linkous.
	Epätasapainon tunnistus on keskeyttänyt linkouksen rumpuun epätasaisesti jakautuneen pyykin takia.	<ul style="list-style-type: none"> ▶ Jaa pyykki uudelleen rumpuun. <p>Huom: Laita konetta täyttäessäsi rumpuun mieluiten aina yhdessä suuria ja pieniä vaatekappaleita. Erikokoiset vaatekappaleet jakautuvat lingottaessa tasaisemmin rumpun sisällä.</p> <ul style="list-style-type: none"> ▶ Käynnistä ohjelma Linkous.
Kosteassa pyykissä on pesuainejäämiä.	Pesuaineessa voi olla veteen liukenemattomia aineita, jotka kertyvät pyykkiin.	<ul style="list-style-type: none"> ▶ Käynnistä ohjelma Huuhtelu.
Pesuainejäämiä kuivassa pyykissä.	Pesuaineessa voi olla veteen liukenemattomia aineita, jotka kertyvät pyykkiin.	<ul style="list-style-type: none"> ▶ Harjaa pyykki pesun ja kuivauksen jälkeen.

Vuoto

Häiriö	Syy	Häiriön poisto
Tulovesiletkusta valuu vettä.	Tulovesiletkua ei ole liitetty oikein / kunnolla.	<ol style="list-style-type: none"> 1. Liitä tulovesiletku oikein. Tulovesiletkun liittäminen 2. Kiristä ruuvikiinnitys.
Poistovesiletkusta valuu vettä.	Poistovesiletku on vaurioitunut.	<ul style="list-style-type: none"> ▶ Vaihda vaurioitunut poistovesiletku.
	Poistovesiletkua ei ole liitetty oikein.	<ul style="list-style-type: none"> ▶ Liitä poistovesiletku oikein. Poistovesiliitännän liitântätyypit

Hajuhaitat

Häiriö	Syy	Häiriön poisto
Laitteessa on epämiellyttävä haju.	Kosteus ja pesuainejäämät voivat edistää bakteerien kasvua.	<ul style="list-style-type: none"> ▶ → "Rummun puhdistus", Sivu 37 ▶ Kun et käytä laitetta, jätä luukku ja pesuainekotelo auki, jotta jäännösvesi pääsee haihtumaan.

Lukon avaaminen häätitilanteessa

Jos haluat poistaa pyykin laitteesta, esimerkiksi virtakatkoksen yhteydessä, voit avata luukun lukituksen manuaalisesti.

Luukun lukituksen avaaminen

Edellytys: "Poistopumppu on tyhjä."
→ Sivu 39

1. **HUOMIO!** Ulos valuva vesi saattaa aiheuttaa aineellisia vahinkoja.
- ▶ Älä avaa luukkuja, jos vettä näkyy lasissa.

Vedä sopivalla työkalulla luukun hätäavaaja alaspäin ja päästä vapaaksi.

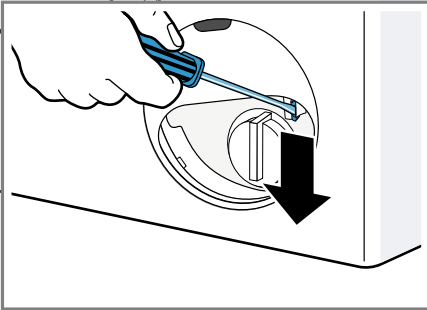

- ✓ Luukun lukitus on avattu.
2. Aseta huoltoluukku paikalleen ja lukitse kiinni.
3. Sulje huoltoluukku.

Kuljetus, säilytys ja hävittäminen

Tästä näet, miten valmistelet laitteesi kuljetusta ja säilytystä varten. Lisäksi saat tietoa käytöstä poistettujen laitteiden hävittämisestä.

Laitteen irrottaminen

1. Sulje vesihana.

2. Tyhjennä tulovesiletku
→ "Tulovesiletkun tyhjennys",
Sivu 42.
3. Kytke laite pois päältä.
4. Irrota laitteen pistoke pistorasiasta.
5. Laske loppu pesuvesi pois.
→ "Poistopumpun puhdistus",
Sivu 39
6. Irrota letkut.

Kuljetustukien asentaminen

Käytä laitteen kuljetustukia, jotta vältät kuljetusvauriot.

1. Poista 4 suojatulppaa.
 - Käytä suojatulppien poistamiseen tarvittaessa ruuvinväännintä.

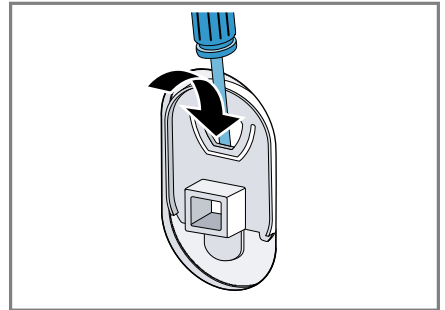

Säilytä suojatulpat huolellisesti.

2. Aseta 4 holkkia paikoilleen.

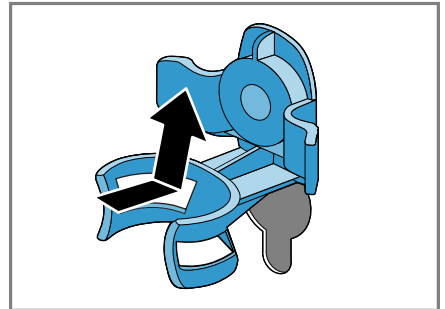

3. Aseta 4 kuljetustuen kaikki ruuvit paikoilleen ja kiristä kevyesti.

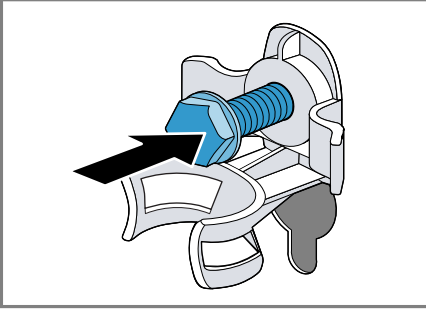

4. Aseta verkkojohto pidikkeeseen ① ja kiristä kuljetustukien kaikki 4 ruuvia ruuviavaimella, avainkoko 13 ②.

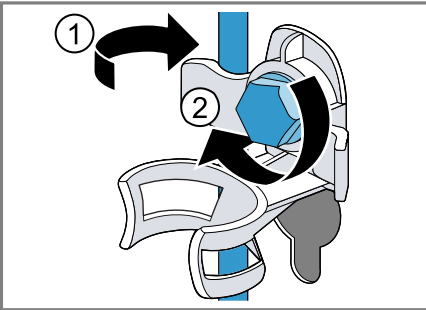

5. Aseta letku pidikkeeseen.

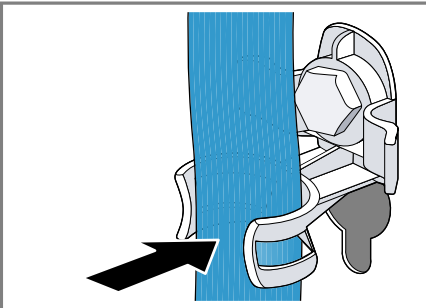

Laitteen ottaminen uudelleen käyttöön

1. Poista kuljetustuet.

2. Kaada n. 1 litra vettä pesuainekotelon lokeroon II.
 3. Käynnistä ohjelma **Veden poisto**.
 ✓ Pyykinpesuaine ei pääse seuraavan pesun yhteydessä valumaan käyttämättömänä viemäriin.

Käytöstä poistetun laitteen hävittäminen

Ympäristön huomioivan hävittämisen avulla arvokkaita raaka-aineita voidaan käyttää uudelleen.

⚠ VAROITUS Terveysvahinkojen vaara!

Lapset voivat leikkiessään lukita itsensä vahingossa laitteeseen ja joutua hengenvaaraan.

- ▶ Älä sijoita laitetta sellaisen oven taakse, joka vaikeuttaisi laitteen oven avaamista tai estäisi sen avaamisen.
- ▶ Vedä käytöstä poistettujen laitteiden verkkojohdon pistoke irti, katkaise verkkojohto ja riko laitteen ovenssa oleva lukko siten, että laitteen luukkua ei saa enää suljettua.

1. Irrota verkkojohdon pistoke pistorasiasta.
2. Katkaise verkkojohto.
3. Hävitä laite ympäristöystävällisesti.



Tämän laitteen merkintä perustuu käytettyjä sähkö- ja elektroniikkalaitteita (waste electrical and electronic equipment - WEEE) koskevaan direktiiviin 2012/19/EU. Tämä direktiivi määrittää käytettyjen laitteiden palautus- ja kierrätys-säännökset koko EU:n alueella.

Huoltopalvelu

Jos sinulla on kysyttävää laitteen käytöstä, et saa poistettua häiriötä itse tai laite on korjattava, käänny huoltopalvelumme puoleen.

Voit poistaa monia ongelmia itse tässä käyttöohjeessa annettujen häiriönpoisto-ohjeiden tai verkkosivujemme ohjeiden avulla. Ota muussa tapauksessa yhteys huoltopalveluun.

Löydämme varmasti sopivan ratkaisun, ja pyrimme välttämään huoltoteknikon turtia käyntejä. Varmistamme, että laitteesi korjataan koulutetun huoltohenkilöstön toimesta valmistajan alkuperäisiä varaosia käyttäen niin takuutapauksissa kuin takuuajan päätyttyäkin.

Varsinaisia korjaustöitä saa turvallisuussyistä suorittaa vain alan ammattihenkilöstö. Takuu raukeaa, jos korjaukset tai muut koneeseen liittyvät työ tekee henkilö, jota emme ole valtuuttaneet kyseisiin töihin, tai jos koneeseen asennetaan varaosia, täydennys- tai lisäosia, jotka eivät ole alkuperäisiä osia ja aiheuttavat koneeseen vian.

Ekosuunnittelua koskevan asetuksen mukaisia toiminnan kannalta oleellisia osia on saatavilla huoltopalvelumme kautta vähintään 10 vuoden ajan laitteen markkinoille saattamisen jälkeen Euroopan talousalueella.

Huom: Huoltopalvelu on valmistajan takuun puitteissa maksuton.

Lisätietoja käyttömaan takuuajasta ja takuuehdoista saat huoltopalvelustamme, kauppiaalta tai verkkosivuiltamme.

Kun otat yhteyden huoltopalveluun, tarvitset laitteen mallinumeron (E-Nr.) ja valmistusnumeron (FD).

Huoltopalvelun yhteystiedot löytyvät oheisesta huoltopalveluluettelosta tai internet-sivuiltamme.

Mallinumero (E-nro) ja valmistusnumero (FD)

Mallinumero (E-nro) ja valmistusnumero (FD) on merkitty koneen tyyppikilpeen.

Tyyppikilpi sijaitsee mallista riippuen:

- oven sisäpuolella.
- huoltoluukun sisäpuolella.
- laitteen taustapuolella.

Merkitse laitteen tiedot ja huoltopalvelun puhelinnumero muistiin, niin löydät ne taas nopeasti.

Kulutustiedot

Seuraavat tiedot annetaan EU:n ekosuunnittelua koskevan asetuksen mukaisesti. Muille ohjelmille kuin ohjelmalle **Eco 40-60** annetut arvot ovat vain ohjearvoja, ja ne on määritetty voimassa oleva normin EN60456 perusteella.

Ohjelma	Täyttömäärä (kg)	Ohjelman kesto (h:min) ¹	Energian kulutus (kWh/jakso) ¹	Vedenkulutus (l/jakso) ¹	Maksimi lämpötila (°C) 5 min ¹	Linkousopeus (r/min) ¹	Jäännöskosteus (%) ¹
Eco 40-60 ²	7,0	3:20	1,048	58,0	45	1400	51
Eco 40-60 ²	3,5	2:38	0,584	43,0	38	1400	53
Eco 40-60 ²	2,0	2:33	0,292	30,0	24	1400	57
Puuvilla 20 °C	7,0	2:59	0,290	80,0	23	1400	53
Puuvilla 40 °C	7,0	2:59	1,050	80,0	44	1400	53
Puuvilla 60 °C	7,0	2:59	1,300	80,0	56	1400	53
Puuvilla Esipesu 40 °C	7,0	3:29	1,070	80,0	44	1400	53
Synteettiset 40 °C	4,0	2:29	0,770	63,0	43	1200	30
Mix 40 °C	4,0	1:00	0,620	44,0	41	1400	55
Villa  30 °C	2,0	0:41	0,220	40,0	22	800	25

¹ Todelliset arvot voivat poiketa ilmoitetuista arvoista vedenpaineen, veden kovuuden, veden tulolämpötilan, sijoituspaikan lämpötilan, pyykin laadun, määrän ja likaisuuden, käytetyn pyykinpesuaineen, sähköverkon jännitevaihtelujen ja valittujen lisätoimintojen vaikutuksesta.

² Tarkastusohjelma EU:n ekosuunnitteluvaatimuksia koskevan asetuksen ja EU:n energiamerkintää koskevan asetuksen mukaan käytettäessä kylmävesiliitaintä (15 °C).

Tekniset tiedot

Tästä löydät laitteesi numero- ja muut tiedot.

Laitteen korkeus	85,0 cm
Laitteen leveys	60,0 cm
Laitteen syvyys	55,0 cm
Paino	65 - 70 kg ¹
Suurin sallittu täyttömäärä	7 kg
Verkköjännite	220 - 240 V, 50 Hz

¹ Laitteen varustuksesta riippuen

 Pienin sallittu asennussulake	10 A
Nimellisteho	2300 W
Ottoteho	<ul style="list-style-type: none"> ■ Pois päältä -tila: 0,12 W ■ Päälle jätetty -tila: 0,50 W
Vedenpaine	<ul style="list-style-type: none"> ■ Vähintään: 100 kPa (1 bar) ■ Enintään: 1000 kPa (10 bar)
Tulovesiletkun pituus	150 cm

¹ Laitteen varustuksesta riippuen

fi Tekniset tiedot

Poistovesiletkun pituus	150 cm
Verkkoliitäntäjohdon pituus	210 cm
Suurin poistoveden pumppauskorkeus	100 cm
Pienin poistoveden pumppauskorkeus	60 cm
¹ Laitteen varustuksesta riippuen	

Lisätietoja laitemallistasi löydät internetistä osoitteesta <https://energylabel.bsh-group.com>¹. Tämä verkko-osoite linkittyy viralliseen EU-tuotetietokantaan EPREL, jonka verkko-osoitetta ei ole vielä julkaistu painatushetkellä. Noudata sitten mallihakuun liittyviä ohjeita. Mallitunnus muodostuu tyyppikilvessä mallinumeron (E-Nr.) vinoviivan edessä olevista merkeistä. Vaihtoehtoisesti löydät mallitunnuksen myös EU-energiamerkin ensimmäiseltä riviltä.

¹ Koskee vain Euroopan talousalueen maita

BSH Hausgeräte GmbH

Carl-Wery-Straße 34

81739 München

GERMANY

www.siemens-home.bsh-group.com

Valmistanut BSH Hausgeräte GmbH Siemens AG:n myöntämällä tavaramerkin käyttöluvalla



9001543729

(000717)

fi