

SIEMENS

Pyökinpesukone

WM6HXKOLDN

fi Käyttö- ja kokoonpano-ohje



Register your product on My Siemens and discover exclusive services and offers.

siemens-home.bsh-group.com/welcome

The future moving in.

Siemens Home Appliances

Sisällysluettelo

Turvallisuus	4	Pyykin lajittelu	35
Yleisiä ohjeita	4	Likaisuusasteet.....	35
Määräyksenmukainen käyttö.....	4	Hoito-ohjeiden symbolit	35
Käyttäjien rajoitukset	4	Pesuaine ja hoitoaine	35
Turvallinen asennus.....	5	Pesuainesuositus	36
Turvallinen käyttö.....	7	Pesuaineen annostelu	37
Turvallinen puhdistus ja huolto.....	9	Käytön perusteet	37
Esinevahinkojen välttäminen	11	Laitteen kytkeminen päälle.....	37
Ympäristönsuojelu ja säästö	12	Ohjelman asettaminen	38
Pakkausmateriaalin hävittäminen...	12	Ohjelma-asetusten muuttaminen....	38
Energian ja resurssien säästö.....	12	Pyykin asettaminen koneeseen....	38
Energiansäästötila	12	Pesuaineen ja hoitoaineen jakaminen	39
Asennus ja liittäminen	13	Pesuohjelman käynnistäminen.....	39
Laitteen purkaminen pakkauksesta	13	Pyykin liittäminen.....	39
Toimituksen sisältö.....	14	Pyykin lisääminen.....	39
Sijoituspaikalle asetettavat vaatimukset	14	Ohjelman keskeyttäminen	39
Kuljetustukien poistaminen	15	Ohjelman jatkaminen, kun pyykin on jäänyt veteen.....	40
Kuljetustukilistojen poistaminen	16	Pyykin poistaminen koneesta.....	40
Laitteen liittäminen.....	17	Laitteen kytkeminen pois päältä....	40
Laitteen suoristaminen	18	Lapsilukko	40
Tutustuminen	20	Lapsilukon aktivointi	40
Laitte	20	Lapsilukon deaktivointi	41
Pesuainekotelo	21	Älykäs annostelujärjestelmä Intelligent Dosing System	41
Valitsimet	21	Annostelusäiliöiden täyttäminen....	41
Näyttö	22	Annostelusäiliön sisältö	42
Valitsimet	25	Perusannostelumäärä	42
Ohjelmat	27	Home Connect	42
Varusteet	33	Home Connect -asetukset.....	43
Ennen ensimmäistä käyttöä	33	Laitteen yhdistäminen WLAN- kotiverkkoon (Wi-Fi) WPS- toiminnon avulla	43
Tyhjän pesukerran käynnistäminen.....	33	Laitteen yhdistäminen WLAN- kotiverkkoon (Wi-Fi) ilman WPS- toimintoa.....	43
Pyykin	34	Laitteen yhdistäminen Home Connect -sovellukseen	44
Pyykin esivalmistelu.....	34		

Laitteen yhdistäminen energianhallintaan	44
Wi-Fi:n aktivointi laitteessa	45
Wi-Fi:n deaktivointi laitteessa	46
Ohjelmapäivitys	46
Laitteen verkkoasetusten nollaaminen	46
Etädiagnosi	46
Tietosuoja	46
Vaatimustenmukaisuusvakuutus	47

Perusasetukset	48
Yhteenvedo perusasetuksista	48
Perusasetusten muuttaminen	48

Puhdistus ja hoito	49
Laitteen hoitoa koskevia ohjeita	49
Rummun puhdistus	49
Pesuainekotelon puhdistus	49
Kalkinpoisto	51
Poistopumpun puhdistus.....	51
Hajulukossa olevan poistovesiletkun puhdistus	54
Tulovesisihdin puhdistus	54

Toimintahäiriöiden korjaaminen.....	56
Vikakoodi / vikanäyttö / signaali....	56
Toimintahäiriöt	58
Äänet	61
Ongelma lopputuloksessa	62
Home Connect -ongelma	64
Vuoto	64
Hajuhaitat.....	64
Lukon avaaminen häätälanteessa	65

Kuljetus, säilytys ja hävittäminen	65
Laitteen irrottaminen	65
Kuljetustukien asentaminen	65
Laitteen ottaminen uudelleen käyttöön	66
Käytöstä poistetun laitteen hävittäminen	66

Huoltopalvelu	67
Mallinumero (E-nro) ja valmistusnumero (FD)	67
AQUA-STOP-takuu.....	67
Kulutustiedot.....	69
Tekniset tiedot.....	69



Turvallisuus

Noudata turvallisuuteen liittyviä ohjeita, jotta laitteen käyttö on turvallista.

Yleisiä ohjeita

Tästä löydät tätä ohjetta koskevia yleisiä tietoja.



- Lue tämä ohje huolellisesti. Vain silloin voit käyttää laitetta turvallisesti ja taloudellisesti.
- Tämä ohje on tarkoitettu laitteen asentajalle ja käyttäjälle.
- Noudata turvallisuusohjeita ja varoituksia.
- Säilytä ohjeet ja tuotetiedot myöhempää käyttötarvetta tai mahdollista uutta omistajaa varten.
- Tarkasta laite, kun olet purkanut sen pakkauksesta. Jos laitteessa on kuljetusvaurioita, älä kytke laitetta käyttöön.

Määräyksenmukainen käyttö

Noudata määräyksenmukaista käyttöä koskevia ohjeita, jotta voit käyttää laitetta turvallisesti ja oikein.

Käytä laitetta vain:

- tämän asennus- ja käyttöohjeen mukaisesti.
- konepesun kestävien tekstiilien ja käsin pestäviksi tarkoitettun villan pesemiseen hoito-ohjeiden mukaisesti.
- vesijohtovedellä ja yleisesti myynnissä olevilla, pesukoneisiin soveltuvilla pesu- ja hoitoaineilla.
- yksityisissä kotitalouksissa ja kodinomaisen ympäristön suljetuissa tiloissa.
- enintään 4000 metrin korkeudella merenpinnasta.

Käyttäjien rajoitukset

Vältä lapsiin ja apua tarvitseviin henkilöihin kohdistuvat riskit. Kahdeksanvuotiaat ja sitä vanhemmat lapset ja sellaiset henkilöt, joilla on alentunut fyysinen, aistillinen tai henkinen toimintakyky tai joilta puuttuu kokemusta ja/tai tietoa laitteen käytöstä, saavat

käyttää laitetta vain valvonnan alaisena tai kun heille on neuvottu, miten laitetta käytetään turvallisesti ja he ovat ymmärtäneet laitteesta aiheutuvat vaarat.

Lapset eivät saa leikkiä laitteella.

Lapset eivät saa puhdistaa laitetta tai tehdä sille mitään käyttäjälle kuuluvia huoltotöitä ilman valvontaa.

Pidä alle 3-vuotiaat lapset ja kotieläimet poissa laitteen lähetyiltä.

Turvallinen asennus

Noudata turvallisuusohjeita, kun asennat laitteen.

VAROITUS – Sähköiskun vaara!

- Epäasianmukaiset asennukset ovat vaarallisia.
 - ▶ Liitä laite ainoastaan tyyppikilvessä olevien tietojen mukaiseen sähköverkkoon.
 - ▶ Liitä laite vain määräysten mukaisesti asennetun, maadoitetun pistorasian kautta vaihtovirtaverkkoon.
 - ▶ Talon suojamaadoitusjärjestelmän täytyy olla asennettu määräysten mukaisesti. Asennuksen johdon poikkileikkauksen pitää olla riittävän suuri.
 - ▶ Käytä vikavirtasuojakytkintä käytettäessä vain tyyppiä, jossa on merkintä .
 - ▶ Älä syötä laitteeseen virtaa ulkoisella kytkentälaitteella, esimerkiksi kellokytkimellä tai kauko-ohjaimella.
 - ▶ Kun laite on asennettu, verkkojohdon pistokkeeseen pitää päästä vapaasti käsiksi, tai jos sitä ei ole mahdollista pitää ulottuvilla, kiinteään sähköliitäntään on asennettava asennusmääräysten mukainen kaikki navat erottava katkaisin.
 - ▶ Laitetta asentaessasi varmista, että verkkojohto ei jää puristuksiin eikä vahingoitu.
- Verkkojohdon viallinen eristys on vaarallinen.
 - ▶ Varmista, että verkkojohto ei koske laitteen kuumiin osiin tai lämmönlähteisiin.
 - ▶ Varmista, että verkkojohto ei koske teräviin reunoihin.
 - ▶ Verkkojohtoa ei saa taittaa, jättää puristuksiin eikä muuttaa.

VAROITUS – Palovaara!

Jatkojohdon käyttö hyväksymättömän adapterin kanssa on vaarallista.

- ▶ Älä käytä jatkojohtoja tai haaroitusrasioita.
- ▶ Jos verkkojohto on liian lyhyt, ota yhteys huoltopalveluun.
- ▶ Käytä vain valmistajan hyväksymiä adaptereita.

VAROITUS – Loukkaantumisvaara!

- Laitteen suuri paino voi aiheuttaa tapaturmia laitetta nostettaessa.
 - ▶ Älä nosta laitetta yksin.
- Jos tämä laite asennetaan epäasianmukaisesti pesutorniin, laite voi päästä putoamaan.
 - ▶ Liitä kuivausrumpu vain kuivausrummun valmistajan liitossarjalla pyykinpesukoneen päälle. . Muunlaisen asennusmenetelmän käyttäminen on kielletty.
 - ▶ Älä asenna laitetta pesutorniin, jos kuivausrummun valmistajalla ei ole tarjolla tarkoitukseen sopivaa liitäntäsarjaa.
 - ▶ Älä asenna eri valmistajien syvyydeltään ja leveydeltään erilaisia laitteita pesutorniksi.
 - ▶ Älä asenna pesutornia jalustalle; laitteet voivat päästä kaatumaan.

VAROITUS – Tukehtumisvaara!

Lapset saattavat leikkiessään esim. vetää pakkausmateriaaleja päähänsä tai kääriytyä niihin ja tukehtua.

- ▶ Pidä pakkausmateriaali poissa lasten ulottuvilta.
- ▶ Älä anna lasten leikkiä pakkausmateriaalilla.

VARO – Loukkaantumisvaara!

- Laite voi täristä tai liikkua käytön aikana.
 - ▶ Sijoita laite puhtaalle, tasaiselle ja vakaalle alustalle.
 - ▶ Suorista laite laitejalkojen ja vesivaa'an avulla.

- Epäasianmukaisesti asennetut letkut ja verkkojohdot aiheuttavat kompastumisvaaran.
 - ▶ Asenna letkut ja verkkojohdot siten, että niihin ei voi kompastua.
- Jos laitetta siirretään sen ulkonevista rakenneosista, kuten esimerkiksi laitteen luukusta, osat voivat murtua.
 - ▶ Älä siirrä laitetta sen ulkonevista rakenneosista.

⚠ VARO – Viiltohaavojen vaara!

Laitteen teräviin kulmiin koskeminen voi aiheuttaa viiltohaavoja.

- ▶ Älä koske laitteen teräviin kulmiin.
- ▶ Käytä suojakäsineitä laitetta asennettaessa ja kuljetettaessa.

Turvallinen käyttö

Noudata näitä turvallisuusohjeita, kun käytät laitetta.

⚠ VAROITUS – Sähköiskun vaara!

- Viallinen laite tai verkkojohto on vaarallinen.
 - ▶ Älä käytä viallista laitetta.
 - ▶ Älä vedä verkkojohdosta, kun irrotat laitteen sähköverkosta. Vedä aina verkkojohdon pistokkeesta.
 - ▶ Jos laite tai verkkojohto on rikki, irrota heti verkkojohdon pistoke tai kytke sulake sulakerasiassa pois päältä ja sulje vesihana.
 - ▶ "Soita huoltopalveluun." → *Sivu 67*
 - ▶ Laitteen korjaustöitä saavat tehdä vain alan ammattilaiset.
- Laitteeseen pääsevä kosteus voi aiheuttaa sähköiskun.
 - ▶ Käytä laitetta vain suljetuissa tiloissa.
 - ▶ Älä altista laitetta voimakkaalle kuumuudelle tai kosteudelle.
 - ▶ Älä käytä laitteen puhdistukseen höyry- tai painepesuria, letkuja tai suihkua.

⚠ VAROITUS – Terveysvahinkojen vaara!

Lapset voivat leikkiessään lukita itsensä vahingossa laitteeseen ja joutua hengenvaaraan.

- ▶ Älä sijoita laitetta sellaisen oven taakse, joka vaikeuttaisi laitteen oven avaamista tai estäisi sen avaamisen.
- ▶ Vedä käytöstä poistettujen laitteiden verkkojohdon pistoke irti, katkaise verkkojohto ja riko laitteen ovesa oleva lukko siten, että laitteen luukku ei saa enää suljettua.

⚠ VAROITUS – Tukehtumisvaara!

Lapset voivat vetää henkeen tai niellä pieniä osia ja tukehtua niihin.

- ▶ Pidä pienet osat poissa lasten ulottuvilta.
- ▶ Älä anna lasten leikkiä pienillä osilla.

⚠ VAROITUS – Myrkytysvaara!

Pesu- ja hoitoaineiden nauttiminen saattaa aiheuttaa myrkytyksiä.

- ▶ Jos nielet vahingossa ainetta, käänny lääkärin puoleen.
- ▶ Säilytä pesu- ja hoitoaineet poissa lasten ulottuvilta.

⚠ VAROITUS – Räjähdyksivaara!

Jos pyykkiä on esikäsitelty liuotainepitoisilla puhdistusaineilla, pyykki voi aiheuttaa laitteessa räjähdyksen.

- ▶ Huuhtelee tällainen esikäsitelty pyykki ennen pesua huolellisesti vedellä.

⚠ VARO – Loukkaantumisvaara!

- Jos laitteen päälle noustaan tai kiivetään, kansi voi murtua.
 - ▶ Älä nouse tai kiipeä laitteen päälle.
- Jos istuudut avoimen luukun päälle tai nojaat siihen, laite voi kaatua.
 - ▶ Älä istuudu laitteen luukun päälle tai nojaa siihen.
 - ▶ Älä aseta mitään esineitä laitteen luukun päälle.
- Jos kosketat pyörivää rumpua, saatat loukata kätesi.
 - ▶ Odota, että rumpu on kokonaan pysähtynyt ennen kuin kosketat rumpua.

⚠ VARO – Palovammojen vaara!

Laitteen luukun lasi kuumenee, kun pesulämpötila on korkea.

- ▶ Älä kosketa laitteen kuumaa luukkua.
- ▶ Pidä lapset poissa laitteen kuuman luukun läheltä.

⚠ VARO – Palamisvamman vaara!

Kun pesulämpötila on korkea, pesuvesi on kuumaa.

- ▶ Älä kosketa kuumaa pesuvettä.

⚠ VARO – Syöpymisvaara!

Kun avaat pesuainekotelon, laitteesta voi roiskua pesuainetta ja hoitoainetta. Aineiden pääseminen kosketuksiin silmien tai ihon kanssa voi aiheuttaa ärsytystä.

- ▶ Jos pesu- tai hoitoainetta pääsee silmiin tai iholle, huuhteile silmät ja iho huolellisesti puhtaalla vedellä.
- ▶ Jos nielet vahingossa ainetta, käänny lääkärin puoleen.
- ▶ Säilytä pesu- ja hoitoinneet poissa lasten ulottuvilta.

Turvallinen puhdistus ja huolto

Noudata turvallisuusohjeita, kun puhdistat ja huollat laitetta.

⚠ VAROITUS – Sähköiskun vaara!

- Epäasianmukaiset korjaukset ovat vaarallisia.
 - ▶ Laitteen korjaustöitä saavat tehdä vain alan ammattilaiset.
 - ▶ Laitteen korjaukseen saa käyttää vain alkuperäisiä varaosia.
 - ▶ Jos laitteen verkkojohto vaurioituu, sen saa turvallisuussyistä vaihtaa vain valmistaja, sen huoltopalvelu tai vastaavan pätevyyden omaava henkilö.
- Laitteeseen pääsevä kosteus voi aiheuttaa sähköiskun.
 - ▶ Älä käytä laitteen puhdistukseen höyry- tai painepesuria, letkuja tai suihkua.

⚠ VAROITUS – Loukkaantumisvaara!

Muiden kuin alkuperäisten varaosien ja alkuperäisten varusteiden käyttö on vaarallista.

- ▶ Käytä vain valmistajan alkuperäisiä varaosia ja alkuperäisiä varusteita.

 **VAROITUS – Myrkytysvaara!**

Liuotinpitoisia puhdistusaineita käytettäessä saattaa muodostua myrkyllisiä höyryjä.

- ▶ Älä käytä liuotinpitoisia puhdistusaineita.

Esinevahinkojen välttäminen

Noudata näitä neuvoja, jotta vältät aineelliset vahingot ja laitevauriot.

HUOMIO!

- Huuhteluaineiden, pesuaineiden, hoitoaineiden ja puhdistusaineiden virheellinen annostelu voi haitata laitteen toimintaa.
 - ▶ Noudata valmistajien annostelusuosituksia.
- Suurimman sallitun täyttömäärän ylittäminen haittaa laitteen toimintaa.
 - ▶ Ota kunkin ohjelman "suurin sallittu täyttömäärä" → *Sivu 27* huomioon äläkä ylitä määrää.
- Laitteessa on kuljetusta varten kuljetustuet. Poistamattomat kuljetustuet voivat aiheuttaa esinevahinkoja ja laitevaurioita.
 - ▶ Poista ennen laitteen käyttöönottoa kaikki kuljetustuet ja ota ne talteen.
 - ▶ Asenna kaikki kuljetustuet kunnolla paikoilleen aina ennen kuin kuljetat laitetta, jotta vältät kuljetusvauriot.
- Tulovesiletkun epäasianmukainen liitântä voi johtaa aineellisiin vahinkoihin.
 - ▶ Kiristä tulovesiliitännän ruuvit käsikireydelle.
 - ▶ Liitä tulovesiletku vesihanaan mieluiten suoraan, ilman lisäliitântäelementtejä kuten adapteria, jatkoletkua, venttiiliä tai vastaavaa.
 - ▶ Varmista, että tulovesiletkun venttiilikotelo on asennettu siten, että se ei kosketa ympäristöä eikä siihen kohdistu mitään ulkoisia voimia.
 - ▶ Varmista, että vesihanan sisähalkaisija on vähintään 17 mm.
- ▶ Varmista, että vesihanaan johtavan liittimen kierteen pituus on vähintään 10 mm.
- Veden liian alhainen tai korkea paine voi heikentää laitteen toimintaa.
 - ▶ Varmista, että vedenpaine vesijärjestelmässä on vähintään 100 kPa (1 bar) ja enintään 1000 kPa (10 bar).
 - ▶ Jos vedenpaine ylittää annetun maksimiarvon, vesijohtoliitännän ja laitteen letkusarjan väliin on asennettava paineenalennusventtiili.
 - ▶ Älä liitä laitetta paineettoman vedenlämmittimen sekoitimeen.
- Muutetut tai vaurioituneet vesiletkut voivat aiheuttaa esine- ja laitevaurioita.
 - ▶ Vesiletkuja ei saa taittaa, jättää puristuksiin, muuttaa eikä katkaista.
 - ▶ Käytä vain laitteen mukana toimitettuja vesiletkuja tai valmistajan alkuperäisiä vaihtoletkuja.
 - ▶ Käytettyjä vesiletkuja ei saa käyttää uudelleen.
- Laitteen käyttäminen likaisella tai liian kuumalla vedellä voi johtaa aineellisiin vahinkoihin.
 - ▶ Käytä laitetta vain kylmän vesijohtoveden kanssa.
- Soveltumattomat puhdistusaineet voivat vahingoittaa laitteen pintoja.
 - ▶ Älä käytä voimakkaita tai hankaavia puhdistusaineita.
 - ▶ Älä käytä vahvasti alkoholipitoisia puhdistusaineita.
 - ▶ Älä käytä kovia hankaustyynyjä tai puhdistussieniä.
 - ▶ Puhdista laite vain vedellä ja pehmeällä, kostealla liinalla.
 - ▶ Poista laitteen kanssa kosketuksiin joutuneet pesuainejäämät, suihkejäämät ja muu lika heti.

Ympäristönsuojelu ja säästö

Suojele ympäristöä käyttämällä laitetta ympäristöystävällisesti, ja hävitä kierrätettävä materiaali oikein.

Pakkausmateriaalin hävittäminen

Pakkausmateriaalit ovat ympäristöystävällisiä ja kierrätyskelpoisia.

- ▶ Hävitä yksittäiset osat lajiteltuina. Tarkempia tietoja kierrätysmahdollisuuksista saat kodinkoneliikkeistä sekä paikkakuntasi jätehuollosta vastaavilta viranomaisilta.

Energian ja resurssien säästö

Laitteesi kuluttaa vähemmän sähköä ja vettä, kun noudatat näitä ohjeita.

Käytä hyväksesi ohjelmia, joissa lämpötila on matalampi ja pesuajat pidempiä, sekä "rummun suurinta sallittua täyttömäärää" → *Sivu 27*.

- + Energian- ja vedenkulutus on tällöin tehokkainta.

Käytä säästeliästä ohjelma-asetusta.

- + Kun teet ohjelma-asetukset, näet näytössä odotettavissa olevan kulutuksen.

Valitse pyykin likaisuusasteen mukainen pesuaineen "annostelu" → *Sivu 37*.

- + Kevyesti tai normaalisti likaantuneelle pyykille riittää pienempi pesuainemäärä. Noudata pesuainevalmistajan annostelusuositusta.

Laske pesulämpötilaa, kun pyykki on kevyesti tai normaalisti likaantunut.

- + Laite kuluttaa matalammissa lämpötiloissa vähemmän energiaa. Kevyesti tai normaalisti likaantuneelle pyykille riittää myös matalampi lämpötila kuin hoito-ohjeessa mainitaan.

Aseta suurin sallittu linkousnopeus, kun haluat kuivata pyykin pesun jälkeen kuivausrummussa.

- + Kuivempi pyykki lyhentää kuivausohjelman kestoa ja pienentää energiankulutusta. Kun linkousnopeus on suurempi, pyykin jäännöskosteus vähenee ja linkousäänen voimakkuus kasvaa.

Pese pyykki ilman esipesua.

- + Esipesun lisääminen pesuohjelmaan pidentää ohjelman kestoa ja lisää energian- ja vedenkulutusta.

Laitteessa on määrääutomatiikka.

- + Määrääutomatiikka sovitaa vedenkulutuksen ja ohjelman keston optimaaliseksi tekstiilien laadun ja rummun täyttömäärän mukaan.

Laitteessa on Aquasensor-tunnistin.

- + Aquasensor tarkkailee huuhtelun aikana huuhteluveden sameutta ja sovitaa huuhtelukertojen keston ja lukumäärän sopivaksi.

Energiansäästötila

Jos laite on pidemmän aikaa käyttämättä, laite kytketty automaattisesti energiansäästötilaan. Kaikki näytöt sammuvat ja  vilkkuu. Energiansäästötila päättyy, kun käytät taas laitetta, esimerkiksi avaat tai suljet luukun.

Jos laite on energiansäästötilassa pidemmän aikaa käyttämättä, laite kytkeytyy automaattisesti pois päältä.

Asennus ja liitäntä

Tästä näet, millainen on paras asennuspaikka laitteellesi. Lisäksi saat tietoa laitteen liittämistä vesijohto- ja sähköverkkoon.

Laitteen purkamisen pakkauksesta

Huom: Noudata "turvallisuuteen" → *Sivu 4* ja "aineellisten vahinkojen välttämiseen" → *Sivu 11* liittyviä ohjeita, jotta laitteen käyttö on turvallista.

HUOMIO!

Rumpuun jääneet esineet, joita ei ole tarkoitettu käytettäväksi laitteessa, voivat aiheuttaa esine- ja laitevaurioita.

- ▶ Poista nämä esineet ja kaikki mukana toimitetut varusteet rummusta ennen kuin käytät laitetta.
1. Poista kaikki pakkausmateriaali ja suojakalvot laitteesta.
Hävitä pakkausmateriaali ympäristöystävällisesti noudattamalla kohdassa → "*Pakkausmateriaalin hävittäminen*", *Sivu 12* olevia ohjeita.
 2. Tarkasta, onko laitteessa näkyviä vaurioita.
 3. Avaa luukku.
→ "*Käytön perusteet*", *Sivu 37*
 4. Poista varusteet rummusta.
 5. Sulje luukku.

Toimituksen sisältö

Kun olet poistanut kaikki osat pakkauksesta, tarkista ettei niissä ole kuljetusvaurioita ja että kaikki osat ovat mukana.

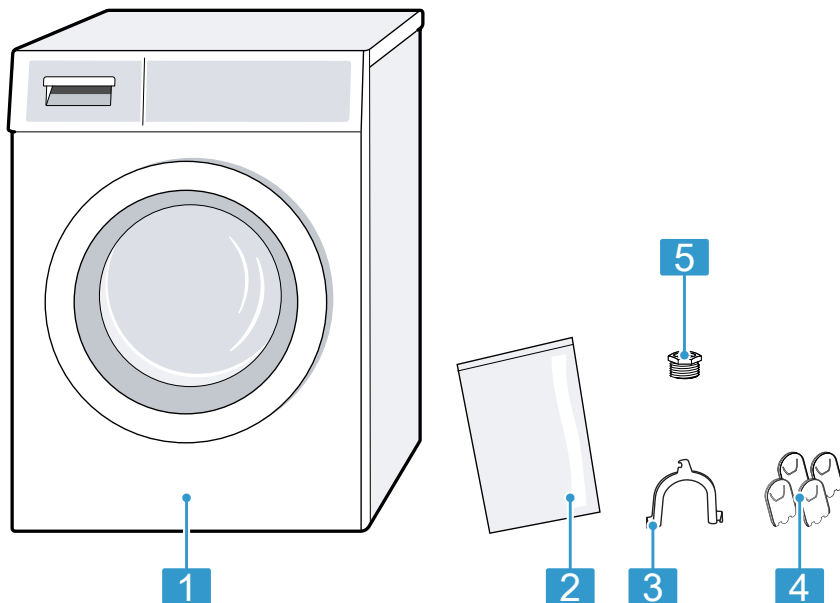

1 Pyykinpesukone

2 Mukana toimitetut asiakirjat

3 Kaari poistovesiletkun kiinnittämiseen

4 Suojatulpat

5 Liitäntäadapteri

Sijoituspaikalle asetettavat vaatimukset

Laitte voi lingottaessa liikkua. Noudata sijoituspaikkaa koskevia ohjeita.

Huom: Noudata "turvallisuuteen" → *Sivu 4* ja "aineellisten vahinkojen välttämiseen" → *Sivu 11* liittyviä ohjeita, jotta laitteen käyttö on turvallista.

⚠ VAROITUS **Sähköiskun vaara!**

Laitteessa on jännitettä johtavia osia. Jännitettä johtavien osien koskettaminen on vaarallista.

► Älä käytä laitetta ilman kansilevyä.

⚠ VAROITUS**Loukkaantumiswaara!**

Jos laitetta käytetään jalustalla, laite voi kaatua.

- Kiinnitä laitteen jalat ehdottomasti valmistajan toimittaman "kiinnityssarjan" → *Sivu 33* avulla ennen kuin käytät laitetta jalustalla.

HUOMIO!

- Jos laite sijoitetaan ulos tai tilaan, jossa on jäätymisvaara, jäänytyn jäännösvesi voi vaurioittaa laitetta ja jäätyneet letkut voivat repeytyä tai haljeta.
 - Älä sijoita laitetta ulos tai tiloihin, joissa vesi voi jäätyä, äläkä käytä laitetta tällaisissa tiloissa.
- Laitteen toiminta on testattu tehtaalla ennen sen toimittamista, ja laitteessa voi olla jäännösvesiä. Tämä jäännösvesi voi valua ulos, jos laitetta kallistetaan yli 40°.
 - Kallista laitetta varovasti.

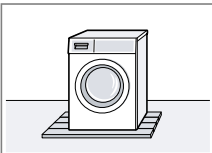
Sijoituspaikka	Vaativukset
Jalustalla 	Kiinnitä laite "kiinnityssarjan" → <i>Sivu 33</i> avulla.
Puupalkkikatolla 	Sijoita laite vedenpitävälle puulevylle, joka on kiinnitetty lattiaan tukevasti ruuveilla. Puulevyn vahvuuden pitää olla vähintään 30 mm.

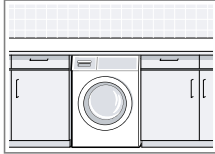
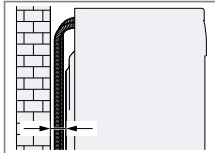
Sijoituspaikka	Vaativukset
Keittiökaluasteiden välissä 	<ul style="list-style-type: none"> ■ Asennustilan leveyden pitää olla 60 cm. ■ Aseta laite vain yhtenäisen, viereisten kaappien kanssa kiinteästi liitetyn työtason alle.
Seinän vieressä 	Älä asenna letkuja puristuksiin seinän ja laitteen väliin.

Kuljetustukien poistaminen

Laitteen takasivulla on kuljetusta varten kuljetustuet.

Huomautuksia

- Noudata "turvallisuuteen" → *Sivu 4* ja "aineellisten vahinkojen välttämiseen" → *Sivu 11* liittyviä ohjeita, jotta laitteen käyttö on turvallista.
- Säilytä kuljetustuet, ruuvit ja holkit myöhempää "kuljetusta" → *Sivu 65* varten.

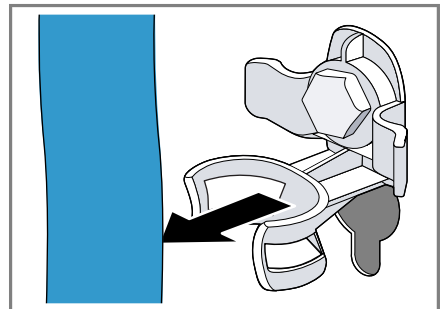
1. Vedä letkut pois pidikkeistä.

2. Löystytä ① ja poista ② 4 kuljetustuen kaikki ruuvit ruuviavaimella, avainkoko 13.

fi Asennus ja liitäntä

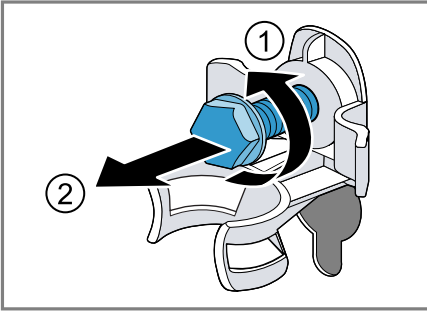

3. Vedä verkkoliitäntäjohto pois pidikkeestä.

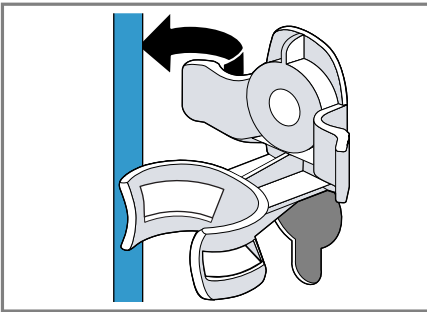

4. Poista 4 holkkia.

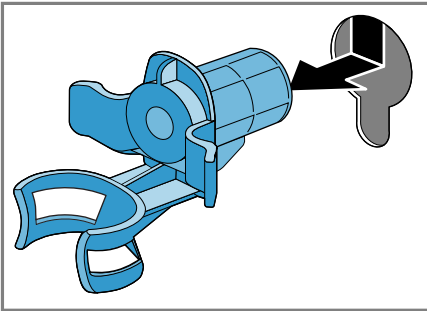

5. Aseta 4 suojatulppaa paikoilleen.

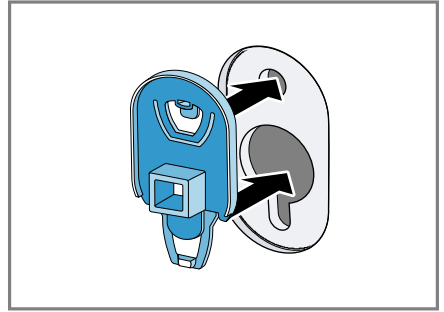

6. Paina 4 suojatulppaa alas.

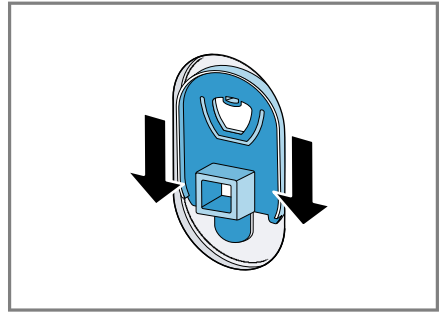

Kuljetustukilistojen poistaminen

Huom: Noudata "turvallisuuteen" → *Sivu 4* ja "aineellisten vahinkojen välttämiseen" → *Sivu 11* liittyviä ohjeita, jotta laitteen käyttö on turvallista.

1. Löystytä ja poista pystysuorien kuljetustukilistojen ruuvit ruuviavaimella T20.

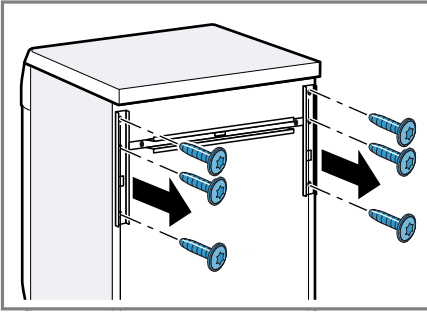

2. Poista kuljetustukilista.

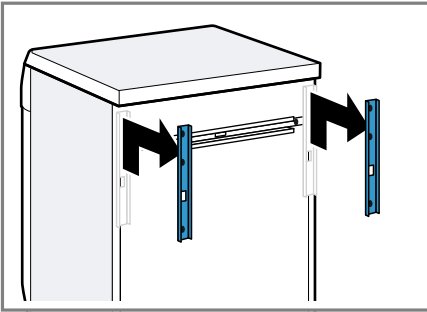

3. Löystytä ja poista vaakasuoran kuljetustukilistan ruuvit ruuviavaimella T20.

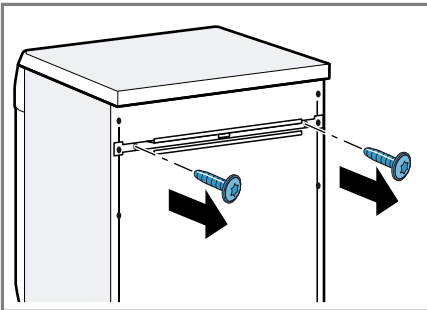

4. Poista kuljetustukilista.

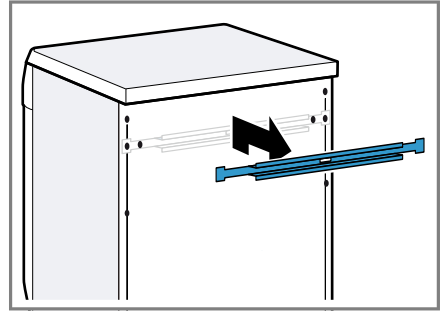

Laitteen liittäminen

Liitä laite sähköverkkoon, tulovesi- ja poistovesijärjestelmään.

Tulovesiletkun liittäminen

Huom: Noudata "turvallisuuteen" → *Sivu 4* ja "aineellisten vahinkojen välttämiseen" → *Sivu 11* liittyviä ohjeita, jotta laitteen käyttö on turvallista.

⚠ VAROITUS Sähköiskun vaara!

Laitteessa on jännitettä johtavia osia. Jännitettä johtavien osien koskettaminen on vaarallista.

► Älä upota sähkötoimista Aquastop-venttiiliä veteen.

1. Liitä tulovesiletku vesihanaan (26,4 mm = 3/4").

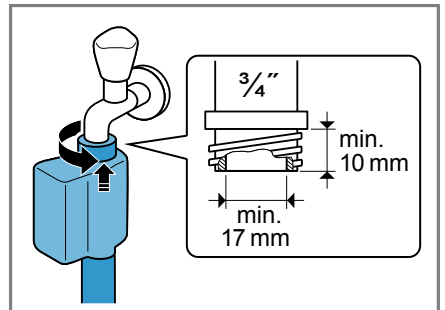

fi Asennus ja liitäntä

2. Jos käytössä on vesihana 21 mm = 1/2", asenna ensin adapteri ja tiivistelevy.

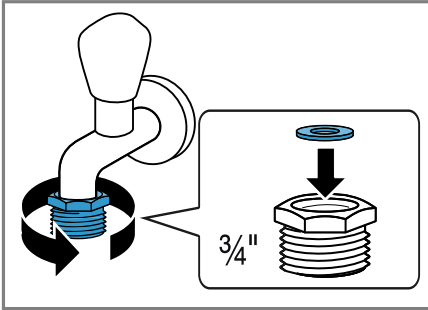

3. Avaa vesihana varovasti ja tarkista, ovatko liitäntäkohdat tiiviit.

Poistovesiliitännän liitäntätyytit

Seuraavassa saat ohjeet laitteen liittämisestä poistovesijärjestelmään.

Huom: Noudata "turvallisuuteen" → *Sivu 4* ja "aineellisten vahinkojen välttämiseen" → *Sivu 11* liittyviä ohjeita, jotta laitteen käyttö on turvallista.

HUOMIO!

Kun laitteesta poistetaan vesi pumppaamalla, poistovesiletku on paineen alainen, ja letku voi irrota asennetusta liitäntäkohdasta.

- Varmista, että poistovesiletku ei pääse irtomaan tahattomasti.

Vedenpoisto hajulukkoon. Varmista liitäntäkohdan pitävyyden letkunkiristimellä (24-40 mm).

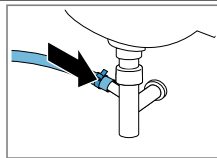

Vedenpoisto pesualtaaseen. Kiinnitä poistovesiletku kaaren avulla ja varmista paikallaan pysyminen.

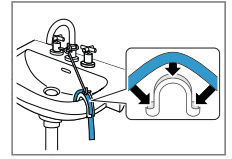

Vedenpoisto muoviputkeen, jossa on kumihuvi, tai viemäriin. Kiinnitä poistovesiletku kaaren avulla ja varmista paikallaan pysyminen.

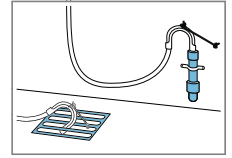

Laitteen liittäminen sähköverkkoon

Huom: Noudata "turvallisuuteen" → *Sivu 4* ja "aineellisten vahinkojen välttämiseen" → *Sivu 11* liittyviä ohjeita, jotta laitteen käyttö on turvallista.

1. Liitä verkkojohdon verkkopistoke laitteen läheisyydessä olevaan pistorasiaan.

Laitteen liitäntätiedot löydät "teknisistä tiedoista" → *Sivu 69*.

2. Tarkista verkkopistokkeen kiinnitys.

Laitteen suoristaminen

Suorista laite oikein, jotta vähennät häiriöääniä ja värinöitä ja vältät laitteen liikkumisen.

Huom: Noudata "turvallisuuteen" → *Sivu 4* ja "aineellisten vahinkojen välttämiseen" → *Sivu 11* liittyviä ohjeita, jotta laitteen käyttö on turvallista.

1. Avaa vastamutterit kiertämällä ruuviavainta, avainkoko 17, myötäpäivään.

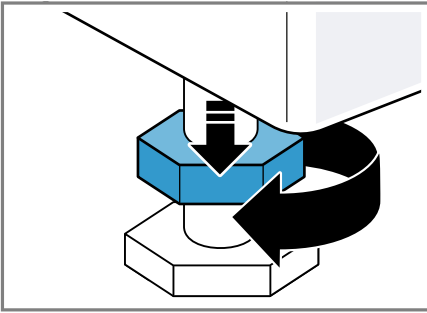

2. Suorista laite kiertämällä laitejalkoja. Tarkasta laitteen sijoitus vesivaa'alla.

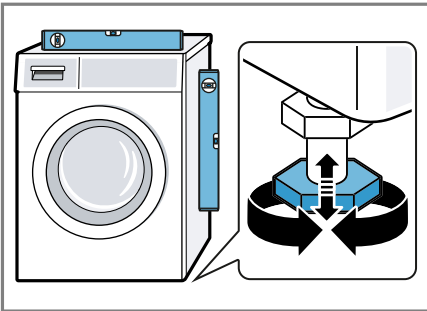

Laitteen on oltava tukevasti lattialla kaikkien jalkojen varassa.

3. Kierrä vastamutterit ruuviavaimella, avainkoko 17, käsikireyteen laitteen runkoa vasten.

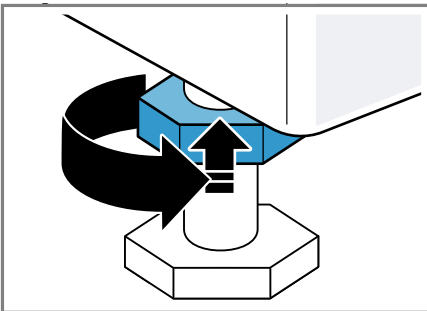

Pidä samalla kiinni laitteen jalasta, jotta korkeus ei muutu.

Tutustuminen

Tutustu laitteen osiin.

Laite

Tästä löydät yleiskuvan laitteen osista.

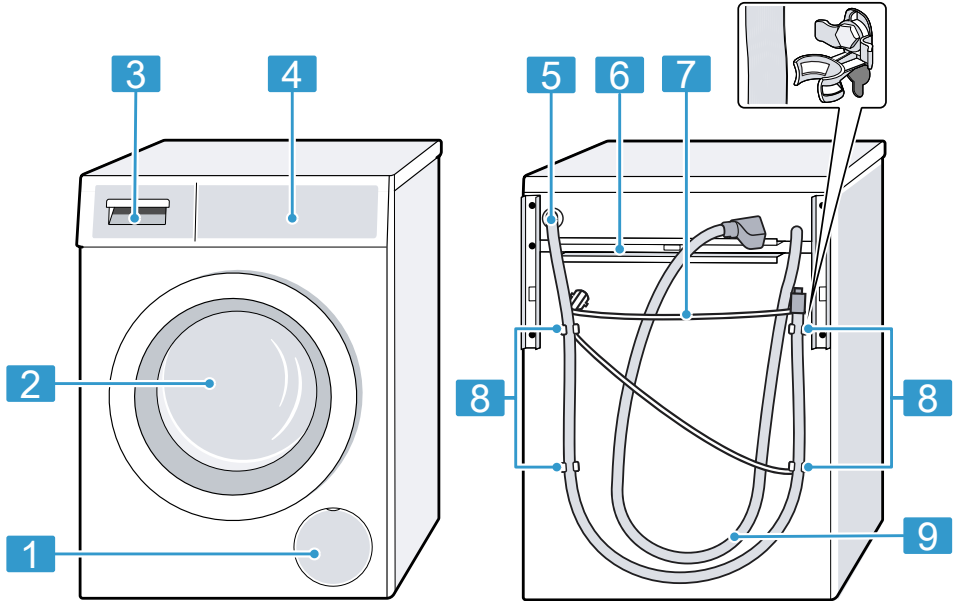



Laitteen tyypistä riippuen voivat tietyt yksityiskohdat kuten väri ja muoto poiketa kuvasta.

1	"Poistopumpun huoltoluukku" → <i>Sivu 51</i>	7	"Verkkoliitäntäjohto" → <i>Sivu 18</i>
2	Luukku	8	"Kuljetustuet" → <i>Sivu 15</i>
3	"Pesuainekotelo" → <i>Sivu 21</i>	9	"Tulovesiletku" → <i>Sivu 17</i>
4	"Valitsimet" → <i>Sivu 21</i>		
5	"Poistovesiletku" → <i>Sivu 18</i>		
6	"Kuljetustukilistat" → <i>Sivu 16</i>		

Pesuainekotelo

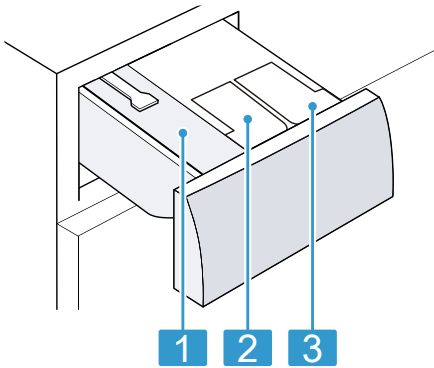
Tässä näet yleiskuvan pesuainekotelon rakenteesta.



- | | |
|----------|---|
| 1 | Lokero manuaalista varten |
| 2 |  : Annostelusäiliö huuhteluaineelle tai pesuaineelle |
| 3 |  : Annostelusäiliö pesuaineelle |

Valitsimet

Valitsimilla asetetaan laitteen toiminnot ja nähdään tiedot sen käyttötilasta.

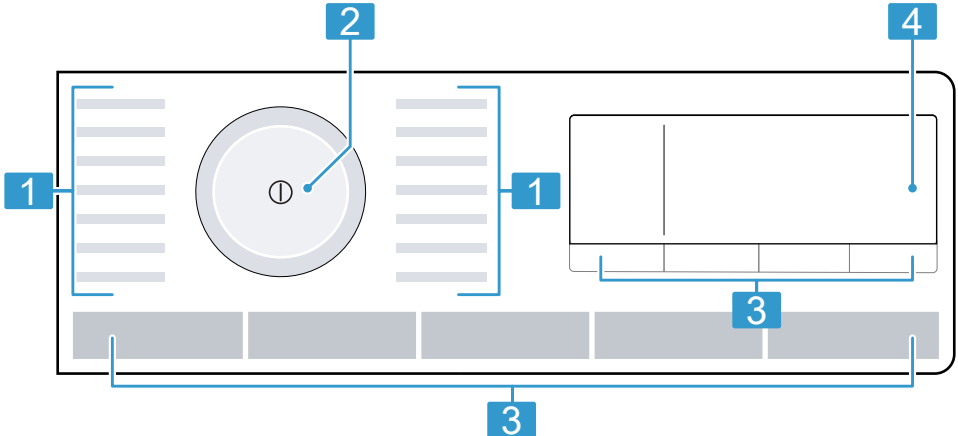

- | | |
|----------|------------------------------------|
| 1 | "Ohjelmat" → <i>Sivu 27</i> |
| 2 | "Ohjelmavalitsin" → <i>Sivu 37</i> |
| 3 | "Valitsimet" → <i>Sivu 25</i> |
| 4 | "Näyttö" → <i>Sivu 22</i> |





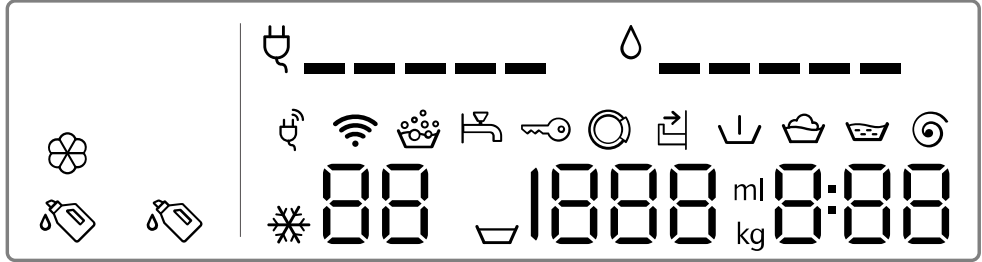







Näyttö

Näytössä näet voimassa olevat asetusrivot, valintamahdollisuudet ja ohjetekstit.





Näyttö	Nimitys	Kuvaus
0:40 ¹	Ohjelman kesto/ ohjelman jäljellä oleva kesto	Ohjelman liikimääräinen todennäköinen kesto tai ohjelman jäljellä oleva kesto.
10h ¹	Ajastusaika	Ohjelman päätyminen on määritetty ja näytössä näkyvät jäljellä olevat tunnit. → "Valitsimet", Sivu 25
10 kg ¹	Täyttösuositus	Suurin sallittu täyttömäärä asetetulle ohjelmalle kg.
- 1600	Linkousnopeus	Asetettu linkousnopeus r/min. → "Valitsimet", Sivu 25 0: ilman loppulinkousta, vain veden poisto : jää veteen, ilman veden poistoa
- 90	Lämpötila	Asetettu lämpötila °C. → "Valitsimet", Sivu 25 (kylmä)
	Esipesu	Ohjelman tila
	Peseminen	Ohjelman tila
	Huuhtelu	Ohjelman tila
	Linkous	Ohjelman tila
-P-	Tauko	Ohjelman tila
End	Ohjelman päätyminen	Ohjelman tila

¹ Esimerkki

Näyttö	Nimitys	Kuvaus
	Lapsilukko	<ul style="list-style-type: none"> palaa: lapsilukko on aktivoitu. vilkkuu: lapsilukko on aktivoitu ja ohjelmavalitsinta on säädetty. → "Lapsilukon deaktivointi", Sivü 41
	Energiankulutus	<p>Energiankulutus asetetulle ohjelmalle.</p> <ul style="list-style-type: none"> — : pieni energiankulutus ———— : suuri energiankulutus
	Vedenkulutus	<p>Vedenkulutus asetetulle ohjelmalle.</p> <ul style="list-style-type: none"> — : pieni vedenkulutus ———— : suuri vedenkulutus
	Wi-Fi	<ul style="list-style-type: none"> palaa: laite on yhdistetty kotiverkkoon. vilkkuu: laite yrittää nyt muodostaa yhteyden kotiverkkoon. → "Home Connect", Sivü 42
	Energianhallinta	<p>Laite on yhdistetty Smart Energy -järjestelmään (energianhallinta). → "Laitteen yhdistäminen energianhallintaan", Sivü 44</p>
	Nestemäisen pyykinpesuaineen annostelusäiliö	<ul style="list-style-type: none"> palaa: nestemäisen pesuaineen älykäs annostelujärjestelmä on aktivoitu. vilkkuu: annostelusäiliön minimitäyttöaste on alittunut. → "Älykäs annostelujärjestelmä Intelligent Dosing System", Sivü 41 <p> (nestemäinen pyykinpesuaine)</p>
	Nestemäisen pyykinpesuaineen tai huuhteluaineen annostelusäiliö.	<ul style="list-style-type: none"> palaa: nestemäisen pesuaineen tai huuhteluaineen älykäs annostelujärjestelmä on aktivoitu. vilkkuu: annostelusäiliön minimitäyttöaste on alittunut. → "Älykäs annostelujärjestelmä Intelligent Dosing System", Sivü 41 <p> (nestemäinen pyykinpesuaine)  (huuhteluaine)</p>
50 ml ¹	Perusannostelumäärä	<p>Pesuaineen tai huuhteluaineen perusannostelumäärän. → "Perusannostelumäärä", Sivü 42</p>
	Vaahdontunnistus	<p>Laite on tunnistanut liian suuren vaahdomäärän. → "Vikakoodi / vikanäyttö / signaali", Sivü 56</p>
	Luukku	<p>Täyttöluukun lukitus on vapautunut ja luukku voidaan avata.</p>

¹ Esimerkki









fi Näyttö

Näyttö	Nimitys	Kuvaus
	Vesihana	<ul style="list-style-type: none">■ Ei vedenpainetta. → "Vikakoodi / vikanäyttö / signaali", Sivu 56■ Vedenpaine on liian matala.
	Pesuainekotelo	Pesuainekotelo ei ole kunnolla paikallaan. → "Vikakoodi / vikanäyttö / signaali", Sivu 56
E:60 / -2B ¹	Vika	Vikakoodi, vikanäyttö, äänimerkki. → "Vikakoodi / vikanäyttö / signaali", Sivu 56
¹ Esimerkki		

Valitsimet

Tästä löydät yhteenvedon valitsimista ja niiden säätömahdollisuuksista. Ohjelma-asetusten valikoima riippuu asetetusta ohjelmasta. Kunkin ohjelman valintamahdollisuudet löydät yhteenvedosta
→ "Ohjelmat", Sivu 27.

Valitsin	Valinta	Kuvaus
▷⏏ (Käynnistys/Tauko)	<ul style="list-style-type: none"> ■ käynnistäminen ■ keskeyttäminen ■ pysäyttäminen tauon ajaksi 	Ohjelman käynnistäminen, keskeyttäminen tai pysäyttäminen tauon ajaksi.
varioSpeed=⊖	<ul style="list-style-type: none"> ■ aktivointi ■ deaktivointi 	Pesujan lyhennyksen aktivointi tai deaktivointi. Huom: Energiankulutus on suurempi. Tämä ei vaikuta pesutulokseen.
1	<ul style="list-style-type: none"> ■ aktivointi ■ deaktivointi ■ Perusannostelumäärä 	Painamalla valitsinta lyhyesti, aktivoit tai deaktivoit nestemäisen pesuaineen älykkään annostelujärjestelmän . Painamalla valitsinta n. 3 sekunnin ajan, voit säätää perusannostelumäärän. → "Älykäs annostelujärjestelmä Intelligent Dosing System", Sivu 41
2	<ul style="list-style-type: none"> ■ aktivointi ■ deaktivointi ■ Annostelusäiliön sisältö ■ Perusannostelumäärä 	Painamalla valitsinta lyhyesti aktivoit tai deaktivoit huuhteluaineen tai nestemäisen pesuaineen älykkään annostelujärjestelmän. Painamalla valitsinta n. 3 sekunnin ajan, voit määrittää annostelusäiliön sisällön tai säätää perusannostelumäärän. → "Älykäs annostelujärjestelmä Intelligent Dosing System", Sivu 41
- ⏰ +	1 - 24 tuntia	Ohjelman päättymisen määrittäminen. Ohjelman kesto sisältyy jo asetettuun tuntimäärään. Kun ohjelma käynnistetään, näytössä näkyy ohjelman kesto.
°C (Lämpötilavalinta)	- 90 °C	Lämpötilan °C muuttaminen.
⊙ (Linkous)	- 1600	Linkousnopeuden muuttaminen tai ohjelman (jää veteen) aktivointi. Valinnalla vettä ei pumpata pesun päätyttyä pois ja linkous deaktivoidaan. Pyykki jää huuhteluveteen.
Ⓛ (virtakytkin)	<ul style="list-style-type: none"> ■ kytkeminen päälle ■ kytkeminen pois päältä 	Kytke laite päälle tai pois päältä.







Valitsin	Valinta	Kuvaus
 (Etäkäynnistys)	<ul style="list-style-type: none"> ■ aktiivointi ■ deaktiivointi ■ Home Connect -valikon avaaminen 	<p>Painamalla valitsinta lyhyesti sallit laitteen kaukokäynnistämisen Home Connect -sovelluksen avulla</p> <p>Painamalla valitsinta n. 3 sekunnin ajan avaat Home Connect -valikon.</p> <p>Huomautuksia</p> <ul style="list-style-type: none"> ■ Kaukokäynnistystä ei voida turvallisuussyistä aktivoida seuraavissa tapauksissa: <ul style="list-style-type: none"> – Luukku on auki. – Pesuainekotelo ei ole paikallaan. ■ Kaukokäynnistys deaktivoituu turvallisuussyistä seuraavissa tapauksissa: <ul style="list-style-type: none"> – Avataan luukku. – Painetaan . – Painetaan . – Laite kytketään pois päältä. – Sähkökatkon jälkeen.
 3 sek. (Lapsilukko 3 sek.)	<ul style="list-style-type: none"> ■ aktiivointi ■ deaktiivointi 	<p>Lapsilukon aktiivointi tai deaktiivointi. Ohjauspaneelin lukitseminen tahattoman käytön estämiseksi.</p> <p>Kun lapsilukko on aktivoitu ja laite kytketään pois päältä, lapsilukko pysyy aktivoituna.</p> <p>→ "Lapsilukko", Sivu 40</p>
 (Linkous)	Perusasetukset	<p>Laitteen perusasetusten muuttaminen.</p> <p>→ "Perusasetusten muuttaminen", Sivu 48</p>
 (Esipesu)	<ul style="list-style-type: none"> ■ aktiivointi ■ deaktiivointi 	<p>Esipesun aktiivointi tai deaktiivointi, esimerkiksi runsaasti likaantunut pyykin pesuun.</p> <p>Huom: Jos älykäs annostelu on aktivoitu, pesuaine annostellaan automaattisesti esipesua ja varsinaista pesua varten.</p> <p>Jos älykäs annostelu on deaktivoitu, annostelet pesuaine esipesua varten suoraan rumpuun.</p>
 (Vesi & huuhtelu plus)	<ul style="list-style-type: none"> ■ aktiivointi ■ deaktiivointi 	<p>Runsaamman vesimäärän käytön ja lisähuuhtelukerran aktiivointi tai deaktiivointi. Suositellaan erityisen herkkäihoisille ja alueille, joissa vesi on hyvin pehmeää.</p>
 (Rypistymisestä)	<ul style="list-style-type: none"> ■ aktiivointi ■ deaktiivointi 	<p>Rypistymistä vähentävän pesun aktiivointi tai deaktiivointi.</p> <p>Linkouksen kulkua ja linkousnopeutta muutetaan pyykin rypistymisen vähentämiseksi.</p> <p>Pyykki on pesun jälkeen niin kosteaa, että se oikenee pyykkinarulla.</p>

Ohjelmat









Tässä näet yhteenvedon ohjelmista. Tästä löydät tietoja täyttömääristä ja ohjelmien säätömahdollisuuksista.

Vinkki: Pyykin hoito-ohjemerkinnoista löydät lisää ohjeita ohjelmanvalinnasta.









→ "Hoito-ohjeiden symbolit", Sivu 35

Ohjelma	Kuvaus							
		varioSpeed	suurin linkousnopeus (r/min) ¹	maksimilämpötila (°C) ¹	suurin täyttömäärä (kg)			
Puuvilla	Kulutusta kestävien puuvillaa, pellavaa ja sekoitettua olevien tekstiilien pesu. Sopii myös lyhennetyksi ohjelmaksi normaaliikaiselle pyykille, kun aktivoit ohjelman varioSpeed. Jos varioSpeed on aktivoitu, suurin sallittu täyttömäärä laskee arvoon 5 kg.	●	1600	90	10	●	●	●
Puuvilla värillinen	Kulutusta kestävien puuvillaa, pellavaa ja sekoitettua olevien tekstiilien pesu. Energiaa säästävää ohjelmaa. Huom: Energian säästämiseksi saattaa todellinen pesulämpötila poiketa asetetusta pesulämpötilasta. Pesuteho vastaa lakisääteisiä määryksiä.	–	1600	90	10	●	●	●







¹ Ohjelma-asetus

Ohjelma	Kuvaus					 (jää veteen)		varioSpeed= 	suurin linkousnopeus (r/min) ¹	maksimilämpötila (°C) ¹	suurin täyttömäärä (kg)
Eco 40-60	Puuvillaa, pelavaa ja sekoitettua olevien tekstiilien pesu. Soveltuu normaalisti likaantuneille tekstiileille. Huom: Tekstiilejä, jotka voidaan hoitaa ohjesymbolin  mukaan pestä lämpötilassa 40 °C tai  60 °C, voidaan pestä yhdessä. Optimaalisen energiatehokkuuden saavuttamiseksi tälle ohjelmalle on tallennettu optimaalinen pesulämpötila. Pesulämpötila on aktivoitu eikä sitä voi muuttaa.	●	●	●	●	●	●	-	1600	-	10
Synteettiset	Synteettistä materiaalia ja sekoitettua olevien tekstiilien pesu.	●	●	●	●	●	●	●	1200	60	4
Mix	Puuvillaa, pelavaa, synteettistä materiaalia ja sekoitettua olevien tekstiilien pesu. Sopii vähän likaantuneelle pyykille.	●	●	●	●	●	●	●	1600	60	4







¹ Ohjelma-asetus

Ohjelma	Kuvaus					 (jää veteen)		varioSpeed= 	suurin linkousnopeus (r/min) ¹	maksimilämpötila (°C) ¹	suurin täyttömäärä (kg)
Hienopesu/Silkki	Hellävaraista käsitteilyä vaativien, pesunkestävien silkkiä, viskoosia tai synteettistä materiaalia olevien tekstiilien pesu. Käytä hienopyykille tai silkille tarkoitettua pyykinpesuainetta.	●	●	●	●	●	●	-	800	40	2
 Villa	Huom: Pese erityisen hellävaraista käsitteilyä vaativat tai hakasia, sinkilöitä tai kaaria sisältävät tekstiilit pesupussissa. Villaa ei villasekoitetta olevien käsin- tai konepesunkestävien tekstiilien pesu. Pyykin kutistumisen välttämiseksi rumpu pyörittää tekstiilejä erityisen hellävaraisesti ja pitää väliä pitkiä taukoja. Käytä villalle tarkoitettua pyykinpesuainetta.	●	-	-	-	●	-	-	800	40	2
Huuhdeltu	Huuhdeltu ja sen jälkeensä linkous ja veden poisto.	●	-	●	-	●	●	-	1600	-	-









¹ Ohjelma-asetus

Ohjelma	Kuvaus	suurin täyttömäärä (kg)	maksimilämpötila (°C) ¹	suurin linkousnopeus (r/min) ¹	varioSpeed= 		 (jää veteen)			 1	 2
Linkous/Veden poisto	Linkous ja veden poisto. Jos haluat vain poistaa veden, aktivoi 0. Pyykkää ei lingota.	-	-	1600	-	-	-	-	●	-	-
Automaattinen 30°C	Hellävaraista käsiteltävä vaativien puuvillaa, synteettistä materiaalia ja sekoitettua olevien tekstiilien pesu. Pyykin hellävarainen käsittely. Laitte tunnistaa automaattisesti likaisuusasteen ja tekstiilityypin. Pesuohjelma sovitetaan vastaavasti.	3,5	30	1000	-	-	●	-	-	●	●
Rummun puhdistus	Rummun puhdistus ja hoito. Käytä ohjelmaa seuraavissa tapauksissa: <ul style="list-style-type: none"> ■ ennen ensimmäistä käyttöä ■ jos peset usein pesulämpötilassa 40 °C tai tätä matalammassa lämpötilassa ■ pidemmän poissaolon jälkeen Käytä valkopesuun soveltuvaa pesujauhetta tai valkaisuinetta sisältävää pesuainetta. Puolita pesuainemäärä, jotta vältät vaahdon muodostumisen.	-	-	1200	-	-	-	-	-	-	-

¹ Ohjelma-asetus

Ohjelma	Kuvaus					 (jää veteen)		varioSpeed= 	suurin linkousnopeus (r/min) ¹	maksimilämpötila (°C) ¹	suurin täyttömäärä (kg)
	<p>Älä käytä huuhteluinetta.</p> <p>Älä käytä villa- tai hienopesuainetta tai nestemäistä pyykinpesuainetta.</p> <p>Huom: Jos et ole pitkään aikaan käyttänyt ohjelmaa, jossa pesulämpötila on 60 °C tai korkeampi, rummunpuhdistuksen näyttö vilkkuu muistutukseksi.</p>										
Outdoor	Kalvomateriaalia sisältävien ja vettä hylkivien ulkoilu- ja vapaa-ajan asujen pesu. Käytä ulkoiluväätteille tarkoitettua pyykinpesuainetta. Älä käytä huuhteluinetta.					●	●	-	800	40	2
powerSpeed 59'	Puuvilla, pelavaa, synteettistä materiaalia ja sekoitettua olevien tekstiilien pesu. Sopii vähän tai normaalisti likaantuneelle pyykille. Optimaalinen pesutulos alle tunnissa.					●	●	-	1400	40	5

¹ Ohjelma-asetus

Ohjelma	Kuvaus					 (jää veteen)		varioSpeed= 	suurin linkousnopeus (r/min) ¹	maksimilämpötila (°C) ¹	suurin täyttömäärä (kg)
Super 15/30 ¹	Puuvillaa, synteettistä materiaalia ja sekoitettua olevien tekstiilien pesu. Lyhyt ohjelma pienelle määrälle kevyesti likaantunutta pyykkää. Ohjelma kestää n. 30 minuuttia. Jos haluat lyhentää ohjelman keston 15 minuuttiin, aktivoi varioSpeed=  . Suurin sallittu täyttömäärä laskee arvoon 2 kg.	●	●	-	-	●	●	●	1200	40	4
¹ Ohjelma-asetus											

Varusteet

Käytä alkuperäisiä varusteita. Ne on suunniteltu laitteesi varten. Tästä näet yhteenvedon laitteesi varusteista ja niiden käytöstä.

	Käyttö	Tilausnumero
Tulovesiletkun jatke	Kylmän tulovesiletkun tai Aquastop-tulovesiletkun pidentäminen (2,5 m).	WZ10131
Kiinnityssarja	Laitteen vakauden parantaminen.	WX975600

Ennen ensimmäistä käyttöä

Valmistele laite käyttöä varten.

Tyhjän pesukerran käynnistäminen

Laite on tarkastettu huolellisesti ennen sen lähettämistä tehtaalta. Pese ensimmäisen kerran ilman pyykkiä, jotta tehtaan koepesun mahdollinen jäännösvesi poistuu laitteesta.

Huom: Noudata "turvallisuuteen" → *Sivu 4* ja "aineellisten vahinkojen välttämiseen" → *Sivu 11* liittyviä ohjeita, jotta laitteen käyttö on turvallista.

1. Paina .

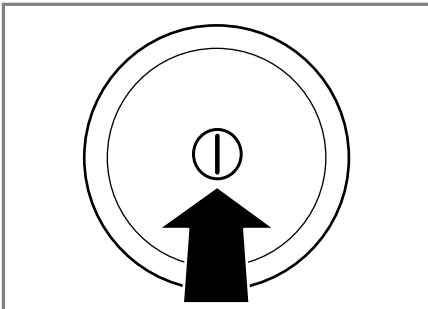

Laitteen kytkeminen päälle voi kestää joitakin sekunteja.

2. Aseta ohjelma **Rummun puhdistus**.
3. Sulje luukku.
4. Vedä pesuainekotelo ulos.

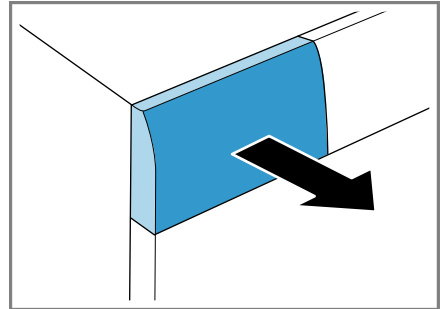

5. Kaada noin 1 litra vesijohtovettä manuaalisen annostelun lokeroon.

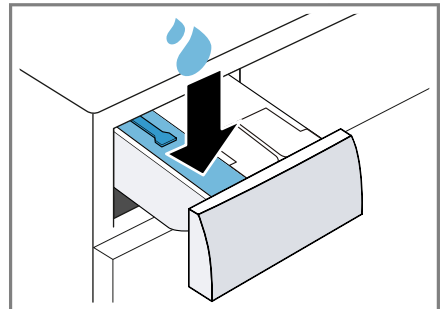

6. Laita valkopesu jauhetta manuaalisen annostelun lokeroon.

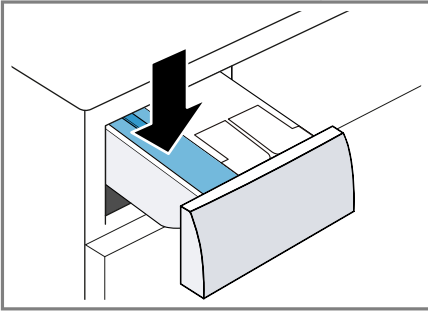

Käytä kevyeen likaan vain puolet pesuainevalmistajan suosittelemasta pesuainemäärästä, jotta vältät vaahdon muodostumisen. Älä käytä villa- tai hienopesuainetta.

7. Työnnä pesuainekotelo paikalleen.

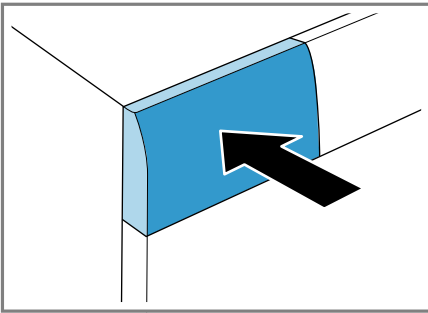

8. Käynnistä ohjelma painamalla ▷ (Käynnistys/Tauko).

✓ Näytössä näkyy jäljellä oleva ohjelman kesto.

✓ Näytössä näkyy ohjelman päättyminen: **End**.

9. Käynnistä ensimmäinen pesukerta tai paina Ⓞ, jos haluat kytkeä laitteen pois päältä.

→ "Käytön perusteet", Sivu 37

Pyykki

Voit pestä laitteessa kaikkia tekstiilejä, jotka valmistaja on merkinnyt hoito-ohjeessa konepesuun soveltuviksi, ja käsinpestävää villaa olevia tekstiilejä.

Pyykin esivalmistelu

HUOMIO!

Pyykkiin jääneet esineet voivat vahingoittaa pyykkiä ja rumpua.

- ▶ Tyhjennä taskut ennen kuin laitat pyykin koneeseen.
- ▶ Esivalmistele pyykki laitteen ja pyykin suojaamiseksi.
 - tyhjennä kaikki taskut
 - harjaa taskuissa ja käänteissä oleva hiekka pois
 - sulje pussilakanat ja tyynyliinat
 - sulje kaikki vetoketjut, tarrakiinnikkeet, hakaset ja nepparit
 - sido irralliset kangasvyöt ja esiliinojen nauhat tai käytä pesupussia
 - poista verhojen ripustusrullat ja lyijypainot tai käytä pesupussia
 - käytä pienille vaatteille, kuten esimerkiksi lasten sukille, pesupussia
 - avaa pyykin laskokset ja kääntelee pyykki ilmavaksi
 - pese aina yhdessä pieniä ja suuria vaatekappaleita
 - painele tuoreita tahroja saippuaveteen kostutetulla liinalla (älä hankaa)
 - eräät pinttyneet, kuivuneet tahrat saa poistettua useamman kerran pesemällä

Pyykin lajittelu

Huom: Noudata "turvallisuuteen" → *Sivu 4* ja "aineellisten vahinkojen välttämiseen" → *Sivu 11* liittyviä ohjeita, jotta laitteen käyttö on turvallista.

- ▶ Lajittele pyykki ennen pesua seuraavien kriteerien mukaan pesutuloksen parantamiseksi ja värjäytymisen välttämiseksi.

- Kangastyyppi ja kuitutyyppi
- valkopyykki
- kirjopyykki
 - Pese uudet värilliset tekstiilit ensimmäistä kertaa erillään muusta pyykistä.
- "Likaisuus" → *Sivu 35*
- "Hoito-ohjeiden symbolit" → *Sivu 35*

Likaisuusasteet

Likaisuusaste	Likaisuus	Esimerkkejä
kevyt	<ul style="list-style-type: none"> ■ likaa tai tahroja ei ole havaittavissa ■ pyykkiin on tarttunut hajuja 	kevyet kesä- tai urheiluvaatteet, joita on käytetty vain muutamia tunteja
normaali	likaa tai helppohoitoisia tahroja on havaittavissa	<ul style="list-style-type: none"> ■ T-paidat, paidat tai puserot ovat hikisiä tai niitä on käytetty useamman kerran ■ käsipyyhkeet tai vuodevaatteet, jotka ovat olleet käytössä yhden viikon
runsas	likaa tai tahroja on selvästi havaittavissa	astiapyyhkeet, vauvanvaatteet tai työvaatteet

Hoito-ohjeiden symbolit

Symbolit viittaavat suositeltuun ohjelmaan ja symboleissa olevat luvut korkeimpaan suositeltuun pesulämpötilaan.

Symboli	Pesu	Ohjelmasuositus
	normaali	Puuvilla
	hellävarainen	Siliävät
	erityisen hellävarainen	Käsin pestävä hienopesu / silkki
	Käsinpesu	Villa
	ei voida pestä pesukoneessa	-

Vinkki: Sivulta www.ginetex.ch löydät lisätietoja hoito-ohjeiden symboleista.

Pesuaine ja hoitoaine

Pesuaineiden ja hoitoaineiden oikealla valinnalla ja käytöllä suojaat laitetta ja pyykkiäsi. Voit käyttää

fi Pesuaine ja hoitoaine

kaikkia pesuaineita ja hoitoaineita, jotka soveltuvat kotitaloudessa käytettäviin pyykinpesukoneisiin.

Huom: Noudata "turvallisuuteen" → *Sivu 4* ja "aineellisten vahinkojen välttämiseen" → *Sivu 11* liittyviä ohjeita, jotta laitteen käyttö on turvallista.

Käyttöä ja annostelua koskevat valmistajan ohjeet löydät pakkauksesta.

Huomautuksia

- käytä vain helposti valuvia nestemäisiä pesuaineita

- älä sekoita erilaisia nestemäisiä pesuaineita keskenään
- älä sekoita yhteen pyykinpesuainetta ja huuhteluainetta
- älä käytä liian pitkään säilössä olleita tai liian paksuja tuotteita
- älä käytä liuotinpitöisiä tai syövyttäviä aineita tai aineita, joista haihtuu kaasuja, esimerkiksi nestemäisiä valkaisuaineita
- käytä värjäysaineita säästeliäästi, suola saattaa syövyttää teräspintoja
- älä käytä laitteessa värinpoistoaineita

Pesuainesuositus

Seuraavat neuvot auttavat sinua valitsemaan tekstiileille oikean pesuaineen.

Pesuaine	Tekstiilit	Ohjelma	Lämpötila
Valkopesuaine, joka sisältää optisia kirkasteita	valkopesun kestävät valkoiset pellava- tai puuvillatekstiilit	Puuvilla	kylmästä lämpötilaan 90 °C asti
Kirjopesuaine, joka ei sisällä valkaisuaineita eikä optisia kirkasteita	kirjavat pellava- tai puuvillatekstiilit	Puuvilla	kylmästä lämpötilaan 60 °C asti
Kirjopesuaine / hienopesuaine ilman optisia kirkasteita	kirjavat helppohoitoista kuitua tai synteettistä materiaalia olevat tekstiilit	Siliävät	kylmästä lämpötilaan 60 °C asti
Hienopesuaine	hellävaraista käsittelyä vaativat silkki- tai viskoositekstiilit	Hienopesu / silkki	kylmästä lämpötilaan 40 °C asti
Villanpesuaine	Villa	Villa	kylmästä lämpötilaan 40 °C asti

Vinkki: Sivulta www.cleanright.eu löydät paljon hyödyllistä tietoa kotitalouskäyttöön tarkoitetuista pesu-, hoito- ja puhdistusaineista.

Pesuaineen annostelu

Pesuaineen oikealla annostelulla saavutetaan optimaalisen pesutuloksen ja voi säästää luonnonvaroja. Pesuaineen annostelu riippuu seuraavista:

- Pyykkimäärä

- Likaisuusaste
- Veden kovuus
Veden kovuuden saat tietää paikalliselta vesilaitokselta, tai voit määrittää sen itse veden kovuuden testerillä.

Veden kovuus

Kovuusalue	Kokonaiskovuus mmol/l	saksalainen kovuusaste °dH
pehmeä (I)	0 - 1,5	0 - 8,4
keskikova (II)	1,5 - 2,5	8,4 - 14
kova (III)	yli 2,5	yli 14

Esimerkki pesuaineen valmistajatiedosta

Esimerkin tiedot koskevat vakiotäyttömäärää 4 - 5 kg.

Likaisuus	kevyt	normaali	runsas
Veden kovuus: pehmeä / keskikova	40 ml	55 ml	80 ml
Veden kovuus: kova / erittäin kova	55 ml	80 ml	105 ml

Annostelumäärät löydät valmistajan pakkauksesta.

- Jos annostelet manuaalisesti, sovita annostelumäärä todelliseen täyttömäärään.
- Jos älykäs annostelu on aktivoitu, älä sovita annostelumäärää todellisen täyttömäärän mukaan. Pesuaineen ja huuhteluaineen määrä lasketaan automaattisesti "perusannostelumäärän" → *Sivu 42* ja tunnistetun pyykkimäärän perusteella. Asetetun perusannostelumäärän pitää aina vastata 4,5 kg:n täyttömäärän annostelumäärää.

Käytön perusteet

Tästä näet tärkeimmät tiedot laitteen käytöstä.

Laitteen kytkeminen päälle

- ▶ Paina ①.

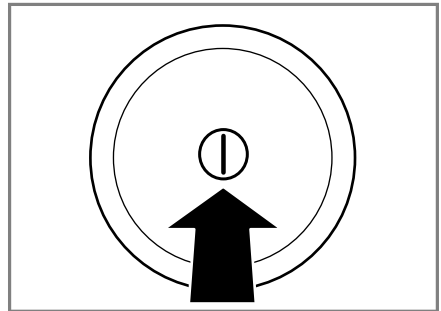

fi Käytön perusteet

Laitteen kytkeminen päälle voi kestää joitakin sekunteja.

- ✓ Laite suorittaa kuuluvan pesuainekotelon toimintatestin.
→ "Äänet", Sivu 61

Huom: Rumpuun syttyy valo, kun laite avataan tai suljetaan, ja kun ohjelma käynnistetään. Valo sammuu automaattisesti.

Ohjelman asettaminen

1. Aseta ohjelmavalitsin haluamasi "ohjelman" → Sivu 27 kohdalle.

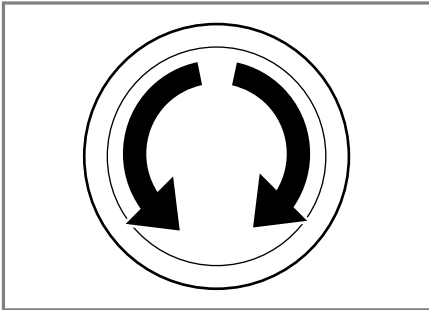

2. Tarvittaessa, "muuta ohjelma-asetuksia" → Sivu 38.

Ohjelma-asetusten muuttaminen

Ohjelmasta ja ohjelman vaiheesta riippuen voit muuttaa tai aktivoida ja deaktivoida kulloinkin käytettävissä olevat asetukset.

Huom: Yhteenveto kaikista ohjelma-asetuksista:

→ "Valitsimet", Sivu 25

Edellytys: Ohjelma on asetettu.

- ▶ Muuta ohjelma-asetuksia.
Ohjelma-asetukset eivät tallennu ohjelmaan pysyvästi.

Huom: Kun aktivoit tai deaktivoit älykkään annostelujärjestelmän, asetukset tallentuu muistiin.

Pyykkin asettaminen koneeseen

Huomautuksia

- Noudata "turvallisuuteen" → Sivu 4 ja "aineellisten vahinkojen välttämiseen" → Sivu 11 liittyviä ohjeita, jotta laitteen käyttö on turvallista.
- Huomioi "ohjelman" → Sivu 27 suurin sallittu täyttömäärä, jotta vältät rypistymisen.

Edellytys: Esivalmistele ja lajittele pyykki.

→ "Pyykki", Sivu 34

1. Avaa luukku.

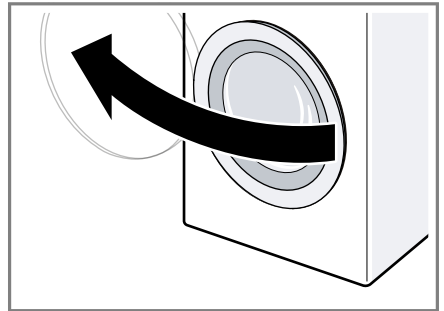

2. Varmista, että rumpu on tyhjä.
3. Aseta pyykki väljästi rumpuun.
4. **Huom:** Varmista, että pyykkiä ei jää puristuksiin luukun väliin.
Sulje luukku.

Pesuaineen ja hoitoaineen jakaminen

Ohjelmissa, joissa älykäs annostelu ei ole mahdollinen tai et halua käyttää sitä, voit jakaa pesuaineen manuaalisen annostelun lokeron kautta.

Huom: Noudata "turvallisuuteen" → *Sivu 4* ja "aineellisten vahinkojen välttämiseen" → *Sivu 11* liittyviä ohjeita, jotta laitteen käyttö on turvallista.

Vinkki: Älyllään annostelun lisäksi voit lisätä manuaalisen annostelun lokeroihin myös muita pyykinhoitoaineita kuten tahrannoista poistavaa, tärkkiä tai valkaisuainetta. Älä annostele manuaalisen annostelun lokeroon lisää pyykinpesuainetta, jotta vältät pyykinpesuaineen yliannostuksen tai vaahdon muodostumisen.

Edellytys: Perehdy "pyykinpesu- ja hoitoaineen" → *Sivu 35* optimaaliseen annosteluun.

1. Vedä pesuainekotelo ulos.
2. Annostele pyykinpesuainetta.
→ "Pesuainekotelo", *Sivu 21*
3. Annostele tarvittaessa hoitoainetta.
4. Työnnä pesuainekotelo paikalleen.

Pesuohjelman käynnistäminen

Huom: Jos haluat muuttaa ohjelman päättymisaikaa, aseta ensin ajastinaika.

- ▶ Paina ▷.
- ✓ Rumpu pyörii ja laite suorittaa täyttömäärän tunnistuksen, joka voi kestää enintään 2 minuuttia, ja sen jälkeen laitteeseen tulee vettä.
- ✓ Näytössä näkyy joko ohjelman kesto tai ajastusaika.

- ✓ Näytössä näkyy ohjelman päättyminen: **End**.

Pyykin liottaminen

Voit liottaa pyykkiä laitteessa ennen pesua pysäyttämällä ohjelman tauon ajaksi.

Huom: Pesuainetta ei tarvitse lisätä. Pesuvesi käytetään sen jälkeen myös pesemiseen.

1. Käynnistä ohjelma.
2. Kun haluat pysäyttää ohjelman tauon ajaksi, paina noin 10 minuutin kuluttua ▷.
3. Kun haluat jatkaa ohjelmaa, paina haluamasi liotusajan kuluttua ▷.

Pyykin lisääminen

Huom: Noudata "turvallisuuteen" → *Sivu 4* ja "aineellisten vahinkojen välttämiseen" → *Sivu 11* liittyviä ohjeita, jotta laitteen käyttö on turvallista.

1. Paina ▷.
- Laite pysähtyy tauon ajaksi ja tarkastaa, onko pyykin lisääminen tai poistaminen mahdollista. Ota huomioon ohjelman tila.
2. Lisää tai poista pyykkiä.
3. Sulje luukku.
4. Paina ▷.

Ohjelman keskeyttäminen

Kun ohjelma on käynnistynyt, voit keskeyttää sen milloin tahansa.

Huom: Noudata "turvallisuuteen" → *Sivu 4* ja "aineellisten vahinkojen välttämiseen" → *Sivu 11* liittyviä ohjeita, jotta laitteen käyttö on turvallista.

1. Paina ▷.
2. Avaa luukku.

fi Lapsilukko

Jos lämpötila on korkea tai veden pinta on korkealla, luukku pysyy turvallisuussyistä lukittuna.

- Jos lämpötila on korkea, käynnistä ohjelma **Huuhtelu**.
- Jos veden pinta on korkealla, käynnistä ohjelma **Linkous** tai **Veden poisto**.

3. Poista pyykki koneesta.

Ohjelman jatkaminen, kun pyykki on jäänyt veteen

1. Aseta ohjelma **Linkous** tai **Veden poisto**.
2. Paina ▷☐.

Pyykin poistaminen koneesta

Huom: Noudata "turvallisuuteen" → *Sivu 4* ja "aineellisten vahinkojen välttämiseen" → *Sivu 11* liittyviä ohjeita, jotta laitteen käyttö on turvallista.

1. Avaa luukku.
2. Poista pyykki koneesta.

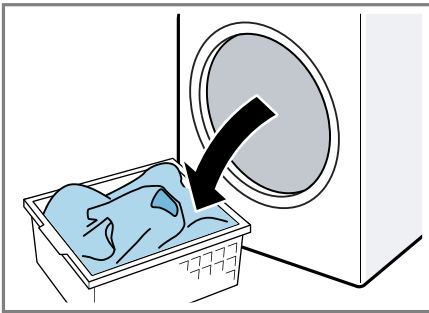

Laitteen kytkeminen pois päältä

1. Paina ①.

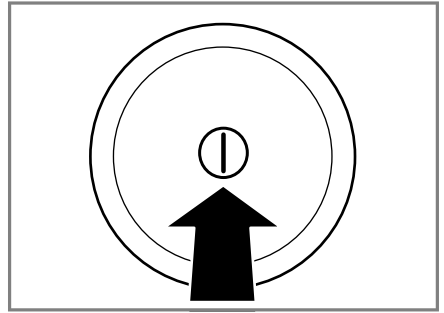

2. Pyyhi kumimansetti kuivaksi ja poista vieraat esineet.

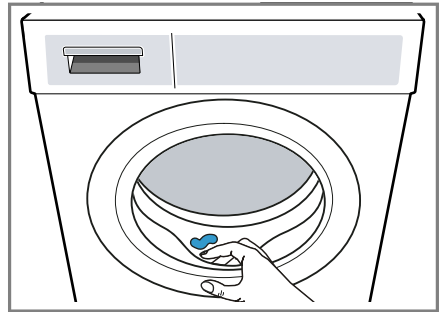

3. Jätä luukku ja pesuainekotelo auki, jotta jäännösvesi pääsee haihtumaan.

Lapsilukko



Lukitse laite valitsimien tahattoman käytön estämiseksi.

Lapsilukon aktivointi

- ▶ Paina molempia valitsimia ☞ **3 sek.** noin 3 sekunnin ajan.
- ✓ Näytössä näkyy ☞.
- ✓ Valitsimet on lukittu.
- ✓ Lapsilukko pysyy aktivoituna myös, kun laite kytketään pois päältä.

Lapsilukon deaktivointi

Edellytys: Lapsilukon deaktivoimiseksi pitää laitteen olla päällä.

- ▶ Paina molempia valitsimia  **3 sek.** noin 3 sekunnin ajan.
Jotta käynnissä oleva ohjelma ei keskeydy, ohjelmavalitsimen pitää olla aloitusohjelman kohdalla.
- ✓ Symboli  sammuu näytöstä.

Älykäs annostelujärjestelmä Intelligent Dosing System

Laitteessa on älykäs annostelujärjestelmä nestemäiselle pyykinpesuaineelle ja huuhteluaineelle.

Ohjelmasta riippuen nestemäistä pyykinpesuainetta ja huuhteluainetta annostellaan sopivat määrät automaattisesti. Älykäs annostelu on aktivoitu tehdasasetuksena kaikkiin tähän suunniteltuihin "ohjelmiin" → *Sivu 27*, ja se voidaan deaktivoida yksilöllisesti. Kaikissa muissa ohjelmissa voit jakaa pesuaineen manuaalisesti.
→ *"Pesuaineen ja hoitoaineen jakaminen"*, *Sivu 39*

Annostelusäiliöiden täyttäminen

Huomautus

Kun haluat käyttää älykästä annostelua, täytä annostelusäiliöt.

- Täytä annostelusäiliöihin vain tarkoitukseen sopivaa "pesuainetta ja hoitoainetta" → *Sivu 35*.
- Kun vaihdat nestemäistä pesuainetta tai huuhteluainetta, tyhjennä ja puhdista



annostelusäiliöt ensin.
→ *"Pesuainekotelon puhdistus"*, *Sivu 49*

- Jos haluat käyttää molempia annostelusäiliöitä nestemäiselle pesuaineelle, aseta "annostelusäiliöiden sisältö" → *Sivu 42*.

Edellytys:  /  vilkkuu.

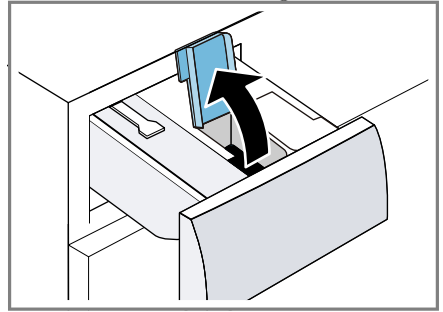
1. Vedä pesuainekotelo ulos.
2. Avaa kansi.



3. Täytä nestemäinen pyykinpesuaine  ja huuhteluaine  kyseisiin annostelusäiliöihin.
→ *"Pesuainekotelo"*, *Sivu 21*

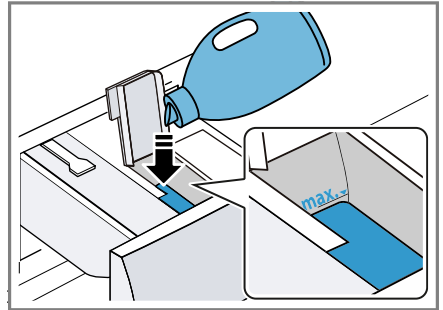

4. Sulje kansi.

Huom: Älä jätä kantta pitkäksi aikaa auki, jotta pyykinpesuaine ei pääse kovettumaan tai kuivumaan.

5. Työnnä pesuainekotelo paikalleen.
6. Säädä "perusannostelumäärä" → *Sivu 42* sopivaksi.

Annostelusäiliön sisältö

Annostelusäiliö on asetettu tehtaalla huuhteluainetta ☒ varten. Voit käyttää annostelusäiliötä vaihtoehtoisesti toiselle nestemäiselle pyykinpesuaineelle ☑.

Huomautuksia

- Jos muutat annostelusäiliön sisältöä, annostelusäiliön perusannostelumäärä nollautuu.
- Jos käytät molempia annostelusäiliöitä nestemäiselle pesuaineelle, valitse annostelusäiliö, jota haluat käytettävän pesun aikana.

Annostelusäiliön sisällön muuttaminen

1. Paina noin 3 sekunnin ajan 1.
2. Kun haluat asettaa ☑, paina 2.
- ✓ Näytössä näkyy ☑.
3. Kun haluat asettaa ☒, paina uudelleen 2.
4. Kun haluat lopettaa asetuksen tekemisen, odota hetken.

Perusannostelumäärä

Voit muuttaa nestemäisen pesuaineen ja huuhteluaineen ennakkoon asetettua perusannostelumäärää. Perusannostelumäärä perustuu pesuaineen valmistajan antamiin tietoihin, veden kovuuteen ja pyykin likaisuusasteeseen. Aseta aina perusannostelumäärä, joka vastaa 4,5 kg:n vakiotäyttömäärän annostelumäärää. → "Pesuaineen annostelu", Sivu 37

Perusannostelumäärän säätäminen sopivaksi

Voit muuttaa kummankin annostelulokeron perusannostelumäärää erikseen.

1. Paina noin 3 sekunnin ajan 1.
- ✓ Näytössä näkyy asetettu perusannostelumäärä vaihtoehdolle ☑.
2. Kun haluat muuttaa asetusta, paina .
3. Kun haluat lopettaa asetuksen tekemisen, odota hetken.

Huom: Kun haluat muuttaa perusannostelumäärää vaihtoehdolle ☒, toista vaiheet valitsimella 2.

Home Connect

Tämä laite on verkotettavissa. Voit yhdistää laitteen mobiililaitteeseen ja sen avulla käyttää toimintoja Home Connect -sovelluksen kautta, muuttaa perusasetuksia tai valvoa laitteen käyttötilaa.

Home Connect -palvelut eivät ole käytettävissä kaikissa maissa. Home Connect -toiminnon saatavuus riippuu kunkin maan Home Connect -palvelujen saatavuudesta. Lisätietoja löydät kohdasta: www.home-connect.com.

- → "Laitteen yhdistäminen WLAN-kotiverkkoon (Wi-Fi) WPS-toiminnon avulla", Sivu 43
- → "Laitteen yhdistäminen WLAN-kotiverkkoon (Wi-Fi) ilman WPS-toimintoa", Sivu 43

Home Connect -sovellus ohjaa sinut koko kirjautumisprosessin läpi. Tee asetukset seuraamalla Home Connect -sovelluksen antamia ohjeita.

Vinkkejä

- Noudata Home Connect -sovelluksen mukana toimitetuissa asiakirjoissa annettuja ohjeita.
- Ota huomioon myös Home Connect -sovelluksessa olevat ohjeet.

Huomautuksia

- Noudata tässä käyttöohjeessa olevia turvallisuusohjeita ja varmista, että määräykset täyttyvät myös silloin, kun käytät laitetta Home Connect -sovelluksen kautta.
→ "Turvallisuus", Sivu 4
- Käyttö laitteesta käsin on aina etusijalla. Tänä aikana laitetta ei voida käyttää Home Connect -sovelluksen kautta.

Home Connect -asetukset





Mukauta Home Connect omien tarpeidesi mukaan.

Löydät Home Connect -asetukset laitteesi perusasetuksista. Näytössä näkyvät asetukset riippuvat siitä, onko Home Connect -yhteys muodostettu ja onko laite yhdistetty kotiverkkoon.

Laitteen yhdistäminen WLAN-kotiverkkoon (Wi-Fi) WPS-toiminnon avulla

Yhdistä laite kotiverkkoon käyttämällä reitittimen WPS-toimintoa.

Edellytys: Jos reitittimessäsi on WPS-toiminto, voit yhdistää laitteen automaattisesti WLAN-kotiverkkoon (Wi-Fi).

1. Paina  noin 3 sekunnin ajan.
✓ Näytössä näkyy **Aut**.
2. Paina .
3. Paina reitittimen WPS-näppäintä 2 minuutin kuluessa.
Ota reitittimen mukana tulleet ohjeet huomioon.
✓ Näytössä vilkkuu .
- ✓ Laite yrittää nyt muodostaa yhteyden WLAN-kotiverkkoon.
- ✓ Kun näytössä näkyy ja  palaa jatkuvasti, laite on yhdistetty kotiverkkoon.

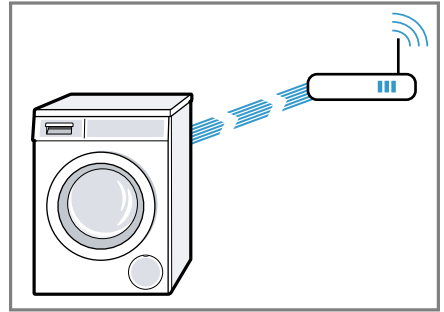



4. Kun näytössä näkyy **Err**, laite ei ole yhdistetty kotiverkkoon.
 - Tarkasta, onko laite kotiverkon toiminta-alueella.
 - Yhdistä laite uudelleen WLAN-kotiverkkoon (Wi-Fi) WPS-toiminnon avulla.
5. "Yhdistä laite Home Connect -sovellukseen." → Sivu 44

Laitteen yhdistäminen WLAN-kotiverkkoon (Wi-Fi) ilman WPS-toimintoa

Jos reitittimessäsi ei ole WPS-toiminto, voit yhdistää laitteen manuaalisesti WLAN-kotiverkkoon (Wi-Fi). Laite muodostaa hetkeksi oman WLAN-verkon. Voit yhdistää mobiililaitteen WLAN-verkkoon ja välittää WLAN-kotiverkon (Wi-Fi) verkkotiedot laitteeseesi.

Edellytys: Home Connect -sovellus on auki ja olet kirjautunut järjestelmään.

1. Paina  vähintään 3 sekunnin ajan.
✓ Näytössä näkyy **Aut**.
2. Aseta ohjelma kohtaan 2.
- ✓ Näytössä näkyy **SAP**.
3. Paina .
- ✓ Näytössä vilkkuu .

fi Home Connect

- ✓ Laite muodostaa oman WLAN-verkon verkkotunnuksella (SSID) HomeConnect.



4. Hae WLAN-asetukset näyttöön mobiililaitteessa.
Yhdistä mobiililaitteeseen WLAN-verkkoon HomeConnect ja syötä WLAN-salasana (Key) HomeConnect.
- ✓ Mobiililaitteeseen muodostaa nyt yhteyden laitteeseen. Yhteyden muodostaminen voi kestää jopa 60 sekuntia.

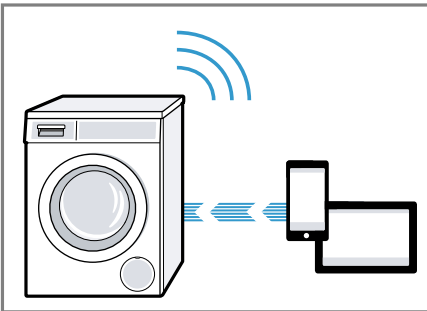

5. Avaa Home Connect -sovellus mobiililaitteessa ja tee sovelluksessa näkyvät vaiheet.
6. Syötä Home Connect -sovelluksessa kotiverkkosi verkkotunnus (SSID) ja salasana (Key).

7. Tee vielä toimenpiteet Home Connect -sovelluksessa laitteen yhdistämiseksi.
- ✓ Kun näytössä näkyy ja  palaa jatkuvasti, laite on yhdistetty kotiverkkoon.
8. Kun näytössä näkyy **Err**, laite ei ole yhdistetty kotiverkkoon.
 - Tarkasta, onko laite kotiverkon toiminta-alueella.
 - Yhdistä laite uudelleen WLAN-kotiverkkoon (Wi-Fi) WPS-toiminnon avulla.
 9. "Yhdistä laite Home Connect -sovellukseen." → *Sivu 44*

Laitteen yhdistäminen Home Connect -sovellukseen

Edellytykset

- Laite on yhdistetty WLAN-kotiverkkoon (Wi-Fi).
 - Home Connect -sovellus on auki ja olet kirjautunut järjestelmään.
1. Aseta ohjelma kohtaan 3.
- ✓ Näytössä näkyy **APP**.
2. Paina .
- ✓ Laite muodostaa yhteyden Home Connect -sovellukseen.
3. Kun laite näkyy Home Connect -sovelluksessa, tee viimeiset toimenpiteet Home Connect -sovelluksessa.
- ✓ Kun näytössä näkyy , laite ei ole yhdistetty Home Connect -sovellukseen.

Laitteen yhdistäminen energianhallintaan

Yhdistämällä laitteen Smart Energy System -järjestelmään (energianhallinta), optimoit energiankulutuksen. Laite käynnistyy vasta, kun talosi

aurinkosähkölaitteisto tuottaa riittävästi energiaa tai sähkötariffi on edullinen.

Edellytykset

- Smart Energy System -järjestelmä (energianhallinta) käyttää kommunikaatiostandardia EEBus Initiative.
- Olet lukenut Smart Energy -järjestelmän (energianhallinta) käyttöohjeesta, miten Smart Energy -järjestelmä (energianhallinta) toimii laitteessasi.





1. Paina  noin 3 sekunnin ajan.
 - ✓ Näytössä näkyy **Aut**.
2. Aseta ohjelma kohtaan 7.
 - ✓ Näytössä näkyy **EnG**.
3. Paina .
 - ✓ Laite muodostaa yhteyden Smart Energy -järjestelmään (energianhallinta).
 - ✓ Kun näytössä näkyy ja , laite on onnistunut muodostamaan yhteyden energianhallintaan.
4. Kun haluat laitteen käynnistyvän Smart Energy -järjestelmällä (energianhallinta), aktivoi Flexstart (joustava käynnistyminen).
→ "Flexstart-toiminnon aktivointi", Sivu 45

Flexstart-toiminnon aktivointi

Aktivoi Flexstart, jotta Smart Energy -järjestelmä (energianhallinta) saa käynnistää laitteesi, kun talosi aurinkosähkölaitteisto tuottaa riittävästi energiaa tai sähkötariffi on edullinen.

Edellytys: Smart Energy -järjestelmä (energianhallinta) voi käynnistää laitteesi vain, kun Smart Energy -järjestelmä (energianhallinta) ja laitteesi on yhdistetty toisiinsa.

1. Aseta haluamasi ohjelma.

2. Paina -  + ja aseta haluamasi aikaväli.
3. Paina .
4. Paina .
 - ✓ Näytössä näkyy  ja Flexstart on aktivoitu. Laite odottaa käynnistymistä Smart Energy -järjestelmän (energianhallinta) kautta.
 - ✓ Jos ajan näyttö muuttuu näytössä esimerkiksi arvoon 8 h, Smart Energy -järjestelmä (energianhallinta) on määrittänyt ajankohdan, jolloin laite käynnistyy.
 - ✓ Jos Smart Energy -järjestelmä (energianhallinta) ei käynnistä laitetta asetetun ajan kuluessa, laite käynnistää ohjelman siitä huolimatta ennen asetetun aikavälin päättymistä. Ohjelma päättyy, kun aikaväli päättyy.



Huomautus

Flex Start deaktivoituu turvallisuussyistä seuraavissa tapauksissa:

- Painetaan .
- Avataan luukku.
- Laite kytketään pois päältä.
- Sähkökatko.



Wi-Fi:n aktivointi laitteessa

Huom: Energiankulutus nousee kulutustaulukossa mainittuihin arvoihin verrattuna, kun Wi-Fi on aktivoitu.

1. Paina  noin 3 sekunnin ajan.
2. Aseta ohjelma kohtaan 4.
 - ✓ Näytössä näkyy **Con**.
3. Paina , kunnes näytössä näkyy **On**.
 - ✓ Wi-Fi on aktivoitu.

Huom: Laite ei kytkeydy automaattisesti pois päältä, kun Wi-Fi on aktivoitu.



Wi-Fi:n deaktivointi laitteessa

1. Paina  vähintään 3 sekunnin ajan.
2. Aseta ohjelma kohtaan 4.
 - ✓ Näytössä näkyy **Con**.
3. Paina , kunnes näytössä näkyy **OFF**.
 - ✓ Wi-Fi on deaktivoitu.

Huom: Jos Wi-Fi deaktivoitiin ja laitteesi oli aiemmin yhdistetty kotiverkkoon, yhteys muodostetaan automaattisesti uudelleen, kun Wi-Fi kytketään uudelleen päälle.



Ohjelmapäivitys

Edellytys: Näytössä näkyy **UDP**.

1. Paina  noin 3 sekunnin ajan.
2. Aseta ohjelma kohtaan 6.
 - ✓ Näyttöön ilmestyy **UPd**.
3. Paina .
 - ✓ Ohjelmistopäivitystä asennetaan.
 - ✓ Kun näytössä näkyy **End**, ohjelmapäivitys on asennettu.

Huom: Ohjelmapäivitys voi kestää useita minuutteja. Älä kytke laitetta ohjelmapäivityksen kuluessa pois päältä.

Laitteen verkkoasetusten nollaaminen

1. Paina  vähintään 3 sekunnin ajan.
2. Aseta ohjelma kohtaan 5.
 - ✓ Näytössä näkyy **rES**.
3. Paina .
4. Paina .
 - ✓ Verkkoasetukset nollataan.
 - ✓ Kun näytössä näkyy **End**, verkkoasetukset on nollattu.

Vinkki: Jos haluat taas käyttää laitetta Home Connect -sovelluksen avulla, sinun on liitettävä laite uudelleen kotiverkkoon ja Home Connect -sovellukseen.

Etädiagnoosi

Huoltopalvelu voi päästä käsiksi laitteeseesi, kun esität huoltopalvelulle tätä koskevan toiveen, laitteesi on yhdistetty Home Connect-palvelimeen ja etädiagnoosi on käytettävissä maassa, jossa käytät laitetta.

Vinkki: Lisätietoja ja ohjeita etädiagnoosin käytettävyydestä maassanne löydät kohdasta Service/Support paikalliselta verkkosivulta: www.home-connect.com

Tietosuoja

Ota huomioon tietosuojaa koskevat huomautukset. Kun laite yhdistetään internetiin liitettynä kotiverkkoon ensimmäistä kertaa, se välittää seuraavat tiedot Home Connect-palvelimelle (ensirekisteröinti):

- Yksiselitteinen laitetunniste (koostuu laiteavaimesta ja asennetun Wi-Fi-kommunikaatiomoduulin MAC-osoitteesta).
- Wi-Fi-kommunikaatiomoduulin turvallisuussertifikaatti (liitännän informaatioteknistä varmistusta varten).
- Kodinkoneen ajankohtainen ohjelma- ja laiteversio.
- Aiemmin mahdollisesti tehdyn tehdasasetuksiin palautuksen tila.

Tämä ensirekisteröinti valmistelea Home Connect -toimintojen käytön ja se pitää tehdä vasta sitten, kun haluat käyttää Home Connect -toimintoja ensimmäistä kertaa.

Huom: Ota huomioon, että Home Connect -toimintoja voidaan käyttää vain Home Connect -sovelluksen yhteydessä. Tietosuojaa koskevia tietoja voit hakea näyttöön Home Connect -sovelluksessa.

Vaatimustenmukaisuusvakuutus

BSH Hausgeräte GmbH vahvistaa täten, että Home Connect -toiminnoilla varustettu laite vastaa

direktiivin 2014/53/EU perusluonteisia vaatimuksia ja muita asiaankuuluvia määräyksiä. Täydellinen RED vaatimustenmukaisuusvakuutus löytyy internetistä sivulta www.siemens-home.bsh-group.com laitteen tuotesivulta lisädokumenttien kohdasta.



2,4 GHz taajuusalue 100 mW maks.
5 GHz taajuusalue: 100 mW maks.



BE	BG	CZ	DK	DE	EE	IE	EL
ES	FR	HR	IT	CY	LV	LT	LU
HU	MT	NL	AT	PL	PT	RO	SI
SK	FI	SE	UK	NO	CH	TR	

5 GHz WLAN (Wi-Fi): käyttö vain sisätiloissa.

Perusasetukset

Voit tehdä laitteesi asetukset omien tarpeidesi mukaan.

Yhteenveto perusasetuksista

Tästä löydät yhteenvedon laitteen perusasetuksista.

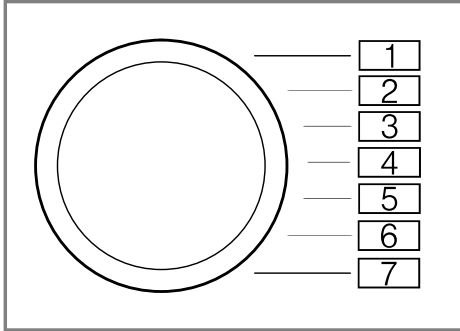

Perusasetus	Ohjelmakohta	Arvo	Kuvaus
Päättymisen äänimerkki	2	0 (pois) 1 (hiljainen) 2 (keskimääräinen) 3 (voimakas) 4 (erittäin voimakas)	Ohjelman päättyessä kuuluvan äänimerkin voimakkuuden asettaminen.
Valitsinääni	3	0 (pois) 1 (hiljainen) 2 (keskimääräinen) 3 (voimakas) 4 (erittäin voimakas)	Valitsimia valittaessa kuuluvan äänimerkin voimakkuuden asettaminen.
Rummun puhdistuksen muistutus	4	On (päällä) OFF (pois)	Rummun puhdistuksen muistutuksen aktivointi tai deaktivointi.

Perusasetusten muuttaminen

1. Aseta ohjelmavalitsin kohtaan 1.

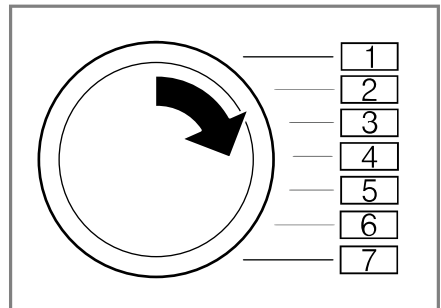

2. Paina  ja käännä samalla ohjelmavalitsin kohtaan 2.
- ✓ Näytössä näkyy tämänhetkinen arvo.
3. Aseta ohjelmavalitsin haluamaasi kohtaan.
4. Jos haluat muuttaa arvoa, paina - / +.
5. Jos haluat tallentaa muutoksen muistiin, kytke laite pois päältä.

Puhdistus ja hoito

Puhdista ja hoida laitetta huolellisesti, jotta se pysyy pitkään toimintakuntoisena.

Laitteen hoitoa koskevia ohjeita

Jotta laitteesi pysyy pitkään toimintakuntoisena, noudata seuraavia laitteen hoitoa koskevia ohjeita.

Pyyhi ulkokuorta ja valitsimia vain vedellä ja kostealla liinalla.	Laitteen osat pysyvät puhtaina ja hygieenisinä.
Poista kaikki pesuainejäämät, suihkejäämät tai muu lika heti.	Tuoreet kertymät saa helpommin poistettua kokonaan.
Jätä laitteen luukku ja pesuainekotelo käytön jälkeen auki.	Jäännösvesi pääsee kuivumaan, mikä estää hajujen muodostumista laitteeseen.

Rummun puhdistus

Jos peset usein pesulämpötilassa 40 °C tai tätä matalammassa lämpötilassa tai et ole käyttänyt laitetta pitkään aikaan, puhdista rumpu.



VARO

Loukkaantumisvaara!

Jatkuva pesu matalassa lämpötilassa ja laitteen puutteellinen tuuletus voivat vaurioittaa rumpua ja aiheuttaa loukkaantumisia.

- ▶ Käynnistä säännöllisesti rummun puhdistusohjelma tai pese vähintään 60 °C lämpötilassa.
- ▶ Anna laitteen kuivua jokaisen käytön jälkeen luukku ja pesuainekotelo avoinna.
- ▶ Käynnistä ohjelma **Rummun puhdistus** ilman pyykkiä. Käytä valkopesuun soveltuvaa pesujauhetta.

Pesuainekotelon puhdistus

Jos vaihdat pesuainetta tai pesuainekotelo on likaantunut, puhdista pesuainekotelo ja älykkään annostelujärjestelmän pumppuyksikkö.

Huom: Noudata "turvallisuuteen" → *Sivu 4* ja "aineellisten vahinkojen välttämiseen" → *Sivu 11* liittyviä ohjeita, jotta laitteen käyttö on turvallista.

1. Kytke laite pois päältä.
2. Vedä pesuainekotelo ulos.
3. Paina jakaja alas ja ota pesuainekotelo pois paikaltaan.

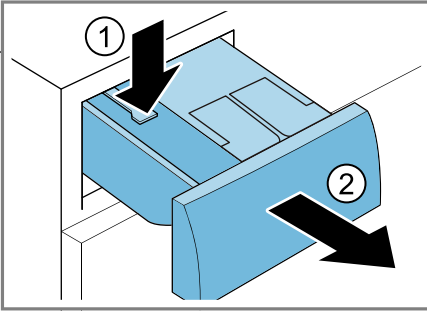

4. Ota pumppuyksikkö pois paikaltaan.

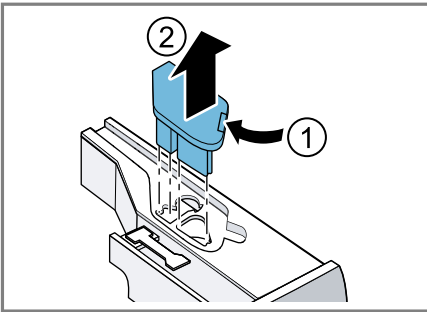

5. Vapauta pesuainekotelon kannen lukitus ja ota kansi pois paikaltaan.

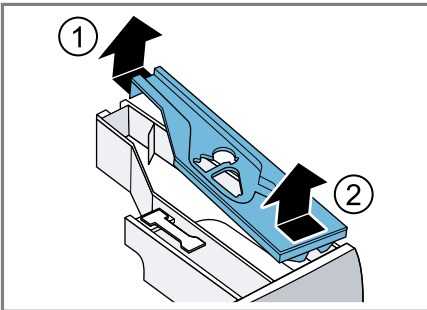

6. Tyhjennä pesuainekotelo.

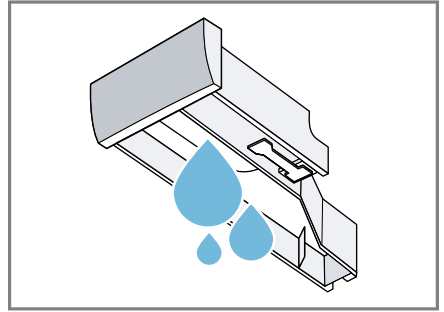

7. **HUOMIO!** Pumppuyksikkö sisältää sähkökomponentteja.

- ▶ Älä pese pumppuyksikköä astianpesukoneessa tai upota sitä veteen.
- ▶ Suojaa takasivulla olevat sähköliitännät vedeltä, pesuainetai huuhteluainejäämiltä.

Puhdista pumppuyksikkö kostealla liinalla.

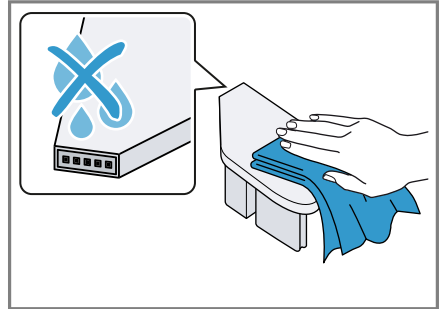

8. Puhdista pesuainekotelo ja kansi pehmeällä, kostealla liinalla tai pese ne käsisuihkulla.

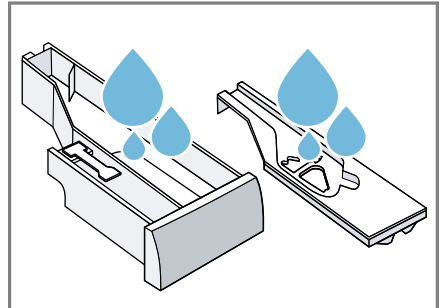

9. Kuivaa pesuainekotelo, kansi ja pumppuyksikkö ja aseta ne paikoilleen.

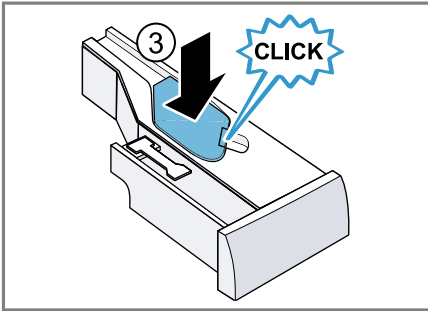
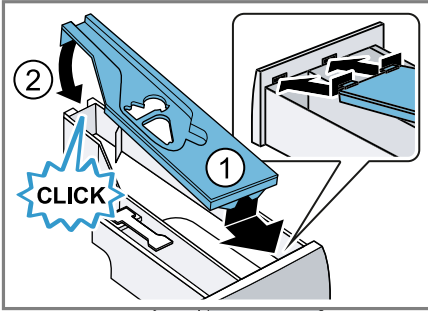

10. Puhdista pesuainekotelon kehys laitteessa.

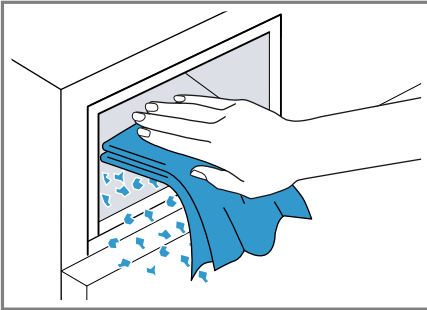

11. Työnnä pesuainekotelo paikalleen.

Kalkinpoisto

Kun annostelet pesuaineen oikein, laitteesta ei tarvitse poistaa kalkkia. Jos kuitenkin haluat käyttää kalkinpoistoainetta, noudata valmistajan käyttöohjeita.

HUOMIO!

Tarkoitukseen sopimattomien kalkinpoistoaineiden, kuten esimerkiksi kahvinkeittimiin tarkoitettua ainetta, käyttö voi vaurioittaa laitetta.

- Käytä tässä laitteessa vain kalkinpoistoainetta, jota on saatavana valmistajan verkkokaupan tai huoltopalvelun kautta.

Poistopumpun puhdistus

Puhdista poistopumppu, jos esiintyy tukoksia tai kolisevia häiriöääniä.

Poistopumpun tyhjennys

Huom: Noudata "turvallisuuteen" → *Sivu 4* ja "aineellisten vahinkojen välttämiseen" → *Sivu 11* liittyviä ohjeita, jotta laitteen käyttö on turvallista.

1. Sulje vesihana.
2. Kytke laite pois päältä.
3. Irrota laitteen verkkopistoke sähköverkosta.
4. Avaa huoltoluukku.

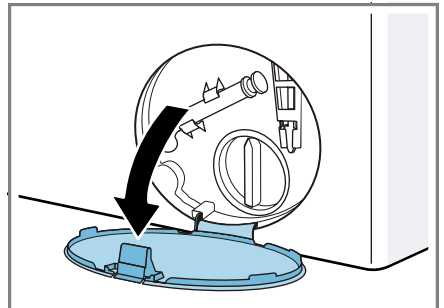

fi Puhdistus ja hoito

5. Ota huoltoluukku pois paikaltaan.

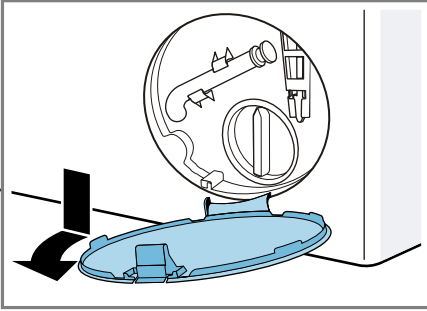

6. Aseta astia aukon alle.

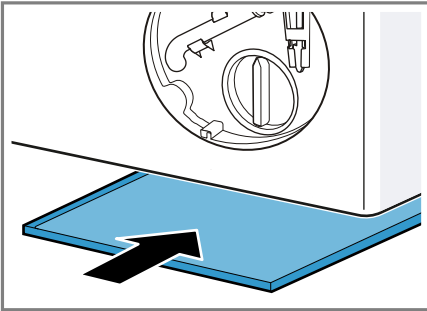

7. Ota tyhjennysletku pois pidikkeestä.

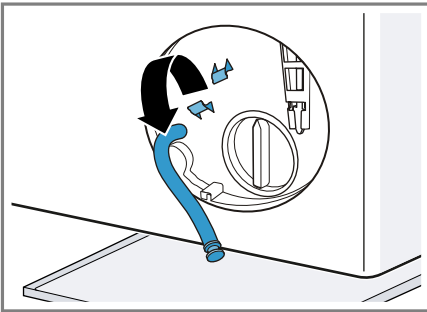

8. **⚠ VARO - Palamisvamman vaara!** Kun pesulämpötila on korkea, pesuvesi on kuumaa.
► Älä kosketa kuumaa pesuvettä.
Irrota tulppa ja anna veden valua astiaan.

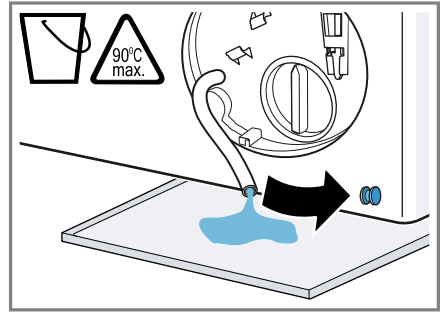

9. Paina tulppa paikalleen.

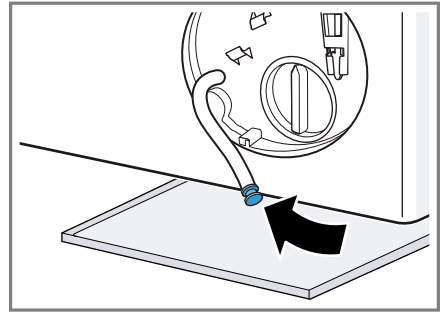

10. Kiinnitä tyhjennysletku pidikkeeseen.

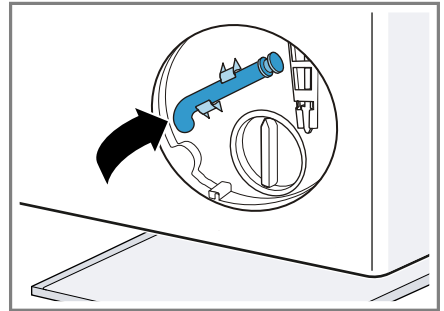

Poistopumpun puhdistus

Huom: Noudata "turvallisuuteen" → *Sivu 4* ja "aineellisten vahinkojen välttämiseen" → *Sivu 11* liittyviä ohjeita, jotta laitteen käyttö on turvallista.

Edellytys: "Poistopumppu on tyhjä."
→ *Sivu 51*

1. Koska poistopumpussa voi olla vielä jäännösvettä, kierrä pumpun kansi varovasti irti.
 - Suodattimen sisäosa voi jäädä kiinni pumpukoteloon karkean lian takia. Irrota lika ja ota suodattimen sisäosa pois paikaltaan.

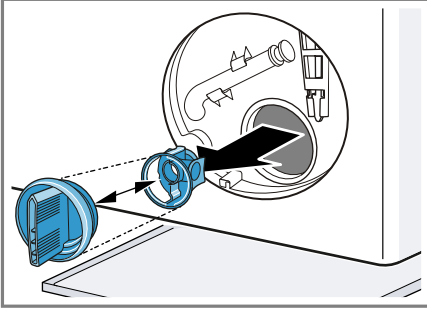

2. Puhdista sisätila, pumpun kannen kierre ja pumpunpesä.

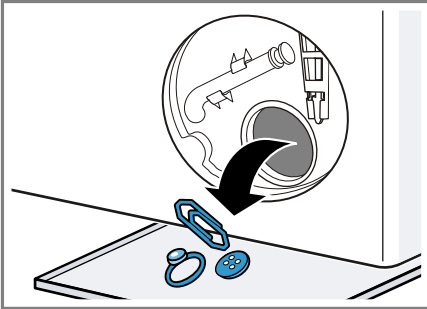

Pumpun kansi koostuu kahdesta rakenneosasta, jotka voidaan irrottaa toisistaan puhdistusta varten.

3. Varmista, että poistopumpun siipipyörä pääsee pyörimään vapaasti.
4. Aseta pumpun kansi paikalleen.
 - Varmista, että pumpun kannen rakenneosat on asennettu oikein.

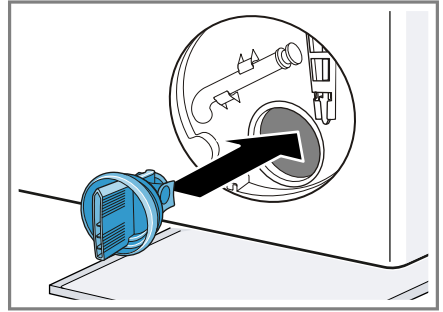

5. Kierrä pumpun kansi kiinni.

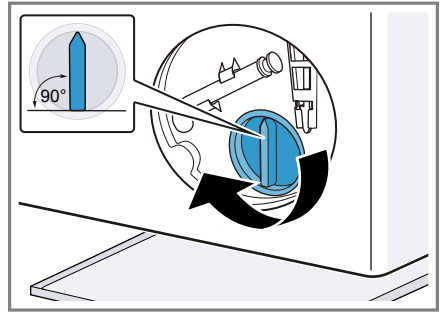

Pumpun kannen kädensijan pitää olla pystyasennossa.

6. Aseta huoltoluukku paikalleen ja lukitse kiinni.

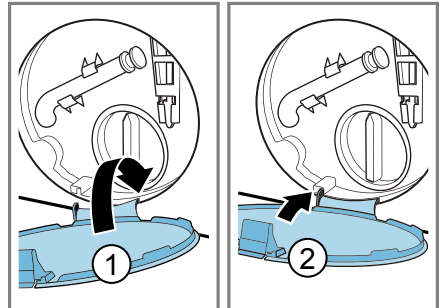

7. Sulje huoltoluukku.

Ennen seuraavaa pesukertaa

Jotta pyykinpesuaine ei joudu seuraavan pesukerran yhteydessä käyttämättömänä viemäriputkeen,

fi Puhdistus ja hoito

käynnistä ohjelma **Veden poisto** ja anna sen käydä läpi poistopumpun tyhjennyksen jälkeen.

1. Avaa vesihana.
2. Liitä pistoke pistorasiaan.
3. Kytke laite päälle.
4. Kaada yksi litra vettä manuaalisen annostelun lokeroon.
5. Käynnistä ohjelma **Veden poisto**.

Hajulukossa olevan poistovesiletkun puhdistus

Jos poistovesiletku on hajulukossa likaantunut tai pesuvettä ei saa pumpattua pois, poistovesiletku on puhdistettava.

1. Kytke laite pois päältä.
2. Irrota laitteen verkkopistoke sähköverkosta.
3. Irrota letkunkiristin ja vedä poistovesiletku varovasti pois paikaltaan.

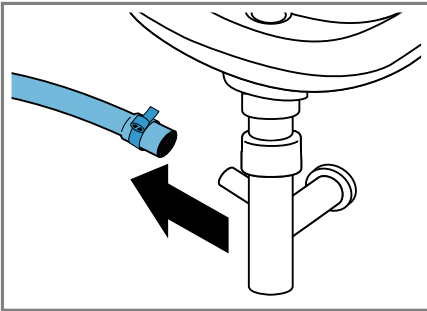

Jäännösvettä voi valua ulos.

4. Puhdista poistovesiletku ja hajulukon liitäntä.

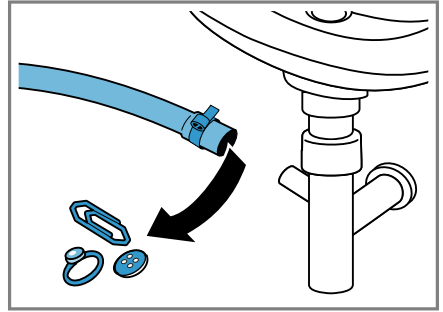

5. Liitä poistovesiletku ja varmista liitäntäkohdan pitävyyss letkunkiristimellä.

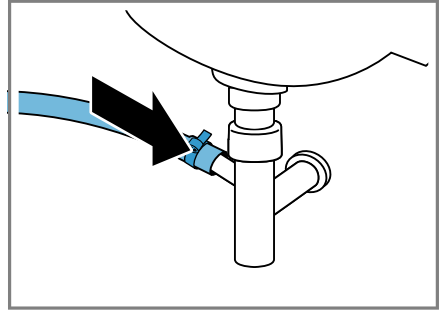

Tulovesisihdin puhdistus

Puhdista tulovesisihti, jos ilmenee tukkeumia, tai jos vedenpaine on liian pieni.

Tulovesiletkun tyhjennys

Jotta voit puhdistaa sihdin, tyhjennä ensin tulovesiletku.

1. Sulje vesihana.
2. Aseta ohjelma **Puuvilla**.
3. Käynnistä ohjelma ja anna käydä n. 70 sekuntia.
4. Kytke laite pois päältä.
5. Irrota laitteen verkkopistoke sähköverkosta.

Vesihanauksen puhdistus

Huom: Noudata "turvallisuuteen" → *Sivu 4* ja "aineellisten vahinkojen välttämiseen" → *Sivu 11* liittyviä ohjeita, jotta laitteen käyttö on turvallista.

Edellytys: Tulovesiletku on tyhjä.

1. Irrota tulovesiletku vesihanasta.

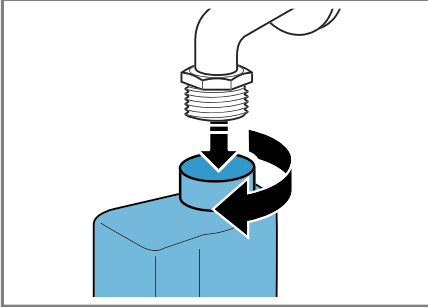

2. Puhdista sihti pienellä harjalla.

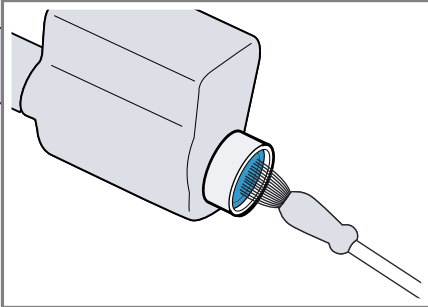

3. Liitä tulovesiletku ja tarkasta tiiviys.

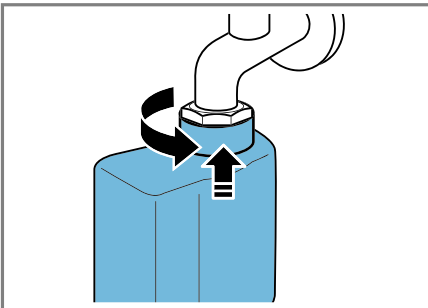

Toimintahäiriöiden korjaaminen

Voit poistaa itse laitteen pienet toimintahäiriöt. Tutustu häiriöiden korjaamisesta annettuihin ohjeisiin ennen kuin otat yhteyden huoltopalveluun. Näin vältät turhia kustannuksia.

VAROITUS



Sähköiskun vaara!

Epäasianmukaiset korjaukset ovat vaarallisia.

- ▶ Laitteen korjaustöitä saavat tehdä vain alan ammattilaiset.
- ▶ Laitteen korjaukseen saa käyttää vain alkuperäisiä varaosia.
- ▶ Jos laitteen verkkojohto vaurioituu, sen saa turvallisuussyistä vaihtaa vain valmistaja, sen huoltopalvelu tai vastaavan pätevyyden omaava henkilö.







Vikakoodi / vikanäyttö / signaali

Häiriö	Syy	Häiriön poisto
Näyttö sammunut ja ►■■ vilkkuu.	Energiansäästötila on aktiivinen.	<ul style="list-style-type: none"> ▶ Paina jotain valitsinta. ✓ Näyttö palaa taas.
"E:30 / -80"	Poistoputki tai poistovesiletku on tukossa.	▶ Puhdista poistoputki ja vedenpoistoletku.
	Poistoputki tai poistovesiletku on taittunut tai puristuksissa.	▶ Varmista, että poistoputki tai poistovesiletku ei ole taittunut tai puristuksissa.
	Poistopumppu tukossa.	▶ → "Poistopumpun puhdistus", Sivu 51
	Poistovesiletku on liitetty liian ylös.	▶ Asenna poistovesiletku enintään 1 metrin korkeudelle. → "Tekniset tiedot", Sivu 70
	Pumpun kantta ei ole koottu oikein.	▶ Kokoa pumpun kansi oikein.
"E:36 / -25 / -26"	Poistopumppu tukossa.	▶ → "Poistopumpun puhdistus", Sivu 51

Häiriö	Syy	Häiriön poisto
"E:10 / -00 / -10 / -20"	Älykkään annostelujärjestelmän pumppu on jumittunut.	<ol style="list-style-type: none"> 1. Kytke laite pois päältä. 2. Puhdista pumppuyksikkö. → "Pesuainekotelon puhdistus", Sivu 49 3. Jos näyttö tulee uudestaan näkyviin, soita huoltopalveluun. → "Huoltopalvelu", Sivu 67 <p>Huom: Voit käynnistää pesuohjelman deaktivoimalla älykkään annostelujärjestelmän ja annostelemalla manuaalisesti. → "Valitsimet", Sivu 25</p>
"E:60 / -2B"	Epätasapainon tunnistus on keskeyttänyt linkouksen rumpuun epätasaisesti jakautuneen pyykin takia.	<p>▶ Jaa pyykki uudelleen rumpuun.</p> <p>Huom: Laita konetta täyttäessäsi rumpuun mieluiten aina yhdessä suuria ja pieniä vaatekappaleita. Erikokoiset vaatekappaleet jakautuvat lingottaessa tasaisemmin rummun sisällä.</p>
	Vedenpaine on pieni.	Korjaus ei ole mahdollista.
	Tulovesisihti on tukossa.	▶ "Puhdista tulovesisihti" → Sivu 54.
	Vesihana on kiinni.	▶ Avaa vesihana.
	Tulovesiletku on taittunut tai puristuksissa.	▶ Varmista, että tulovesiletku ei ole taittunut tai puristuksissa.
"E:35 / -10"	Pohjakaukalossa on vettä.	<p>▶ Sulje vesihana.</p> <p>▶ Soita huoltopalveluun. → "Huoltopalvelu", Sivu 67</p>
	Laitteessa on vuoto.	<p>▶ Sulje vesihana.</p> <p>▶ Soita huoltopalveluun. → "Huoltopalvelu", Sivu 67</p>
	Pesuainekotelo ei ole työnnetty paikalleen vasteeseen saakka.	▶ Työnnä pesuainekotelo paikalleen vasteeseen saakka.
	Pumppuyksikkö ei ole paikallaan.	<ol style="list-style-type: none"> 1. Aseta pumppuyksikkö paikalleen pesuainekoteloon. → "Pesuainekotelon puhdistus", Sivu 49 2. Työnnä pesuainekotelo paikalleen vasteeseen saakka.

Häiriö	Syy	Häiriön poisto
	Pesuainetta on annosteltu liikaa.	<ul style="list-style-type: none"> ▶ Välitön aputoimenpide: sekoita ruokalusikallinen huuhteluainetta 0,5 litraan vettä ja kaada seos manuaalisen annostelun lokeroon (ei pestäessä outdoor-, urheilu- tai untuvatekstiilejä). ▶ Jos älykäs annostelu on aktivoitu, pienennä "perusannostelumäärää" → <i>Sivu 42</i>. ▶ Kun annostelet manuaalisesti, pienennä pesuainemäärää seuraavalla pesukerralla, kun täyttömäärä on sama.
Kaikki muut vikakoodit.	Toimintahäiriö	<ul style="list-style-type: none"> ▶ Soita huoltopalveluun. → "<i>Huoltopalvelu</i>", <i>Sivu 67</i>

Toimintahäiriöt

Häiriö	Syy	Häiriön poisto
Laite ei toimi.	Verkkoyhdistyksen pistoke ei ole liitetty.	▶ Liitä laite sähköverkkoon.
	Sulake on palanut.	▶ Tarkasta sulakerasiassa oleva sulake.
	Virransaanti on katkennut.	▶ Tarkista, toimivatko huoneen valot tai muut huoneessa olevat laitteet.
Ohjelma ei käynnisty.	Valitsinta  ei ole painettu.	▶ Paina  .
	Luukku ei ole kiinni.	<ol style="list-style-type: none"> 1. Sulje luukku. 2. Käynnistä ohjelma painamalla .
	Lapsilukko on aktivoitu.	▶ → " <i>Lapsilukon deaktivointi</i> ", <i>Sivu 41</i>
	 on aktivoitu.	▶ Tarkasta, onko  aktivoitu. → " <i>Valitsimet</i> ", <i>Sivu 25</i>
	Pyykkiä on jäänyt puristuksiin luukun väliin.	<ol style="list-style-type: none"> 1. Avaa luukku uudelleen. 2. Poista luukun väliin puristuksiin jäänyt pyykki. 3. Sulje luukku. 4. Käynnistä ohjelma painamalla .
	Pesuainekotelo ei ole työnnetty paikalleen vasteeseen saakka.	▶ Työnnä pesuainekotelo paikalleen vasteeseen saakka.

Häiriö	Syy	Häiriön poisto
Ohjelma ei käynnisty.	Älykkään annostelujärjestelmän pumppu on jumittunut.	<ol style="list-style-type: none"> 1. Kytke laite pois päältä. 2. Puhdista pumppuyksikkö. → "Pesuainekotelon puhdistus", Sivu 49 3. Jos näyttö tulee uudestaan näkyviin, soita huoltopalveluun. → "Huoltopalvelu", Sivu 67 <p>Huom: Voit käynnistää pesuohjelman deaktivoimalla älykkään annostelujärjestelmän ja annostelemalla manuaalisesti. → "Valitsimet", Sivu 25</p>
Luukku ei saa avattua.	<p>☒ on aktivoitu.</p> <hr/> <p>Lämpötila on liian korkea.</p> <hr/> <p>Vedenpinta on liian korkealla.</p> <hr/> <p>Sähkökatko.</p>	<p>▶ Jatka ohjelmaa seuraavasti valitsemalla Linkous tai Veden poisto ja painamalla ▷☒. → "Ohjelman jatkaminen, kun pyykki on jäänyt veteen", Sivu 40</p> <hr/> <p>▶ Odota, kunnes lämpötila on laskenut. ▶ → "Ohjelman keskeyttäminen", Sivu 39</p> <hr/> <p>▶ Käynnistä ohjelma Veden poisto.</p> <hr/> <p>▶ Avaa luukku hätäavaajan avulla. → "Lukon avaaminen hätätilanteessa", Sivu 65</p>
Pesuvesi ei poistu laitteesta.	<p>Poistoputki tai poistovesiletku on tukossa.</p> <hr/> <p>Poistoputki tai poistovesiletku on taittunut tai puristuksissa.</p> <hr/> <p>Poistopumppu tukossa.</p> <hr/> <p>☒ on aktivoitu.</p> <hr/> <p>Poistovesiletku on liitetty liian ylös.</p>	<p>▶ Puhdista poistoputki ja vedenpoistoletku.</p> <hr/> <p>▶ Varmista, että poistoputki tai poistovesiletku ei ole taittunut tai puristuksissa.</p> <hr/> <p>▶ → "Poistopumpun puhdistus", Sivu 51</p> <hr/> <p>▶ Jatka ohjelmaa seuraavasti valitsemalla Linkous tai Veden poisto ja painamalla ▷☒. → "Ohjelman jatkaminen, kun pyykki on jäänyt veteen", Sivu 40</p> <hr/> <p>▶ Asenna poistovesiletku enintään 1 metrin korkeudelle. → "Tekniset tiedot", Sivu 70</p>

fi Toimintahäiriöiden korjaaminen

Häiriö	Syy	Häiriön poisto
Pesuvesi ei poistu laitteesta.	Pumpun kantta ei ole koottu oikein.	▶ Kokoa pumpun kansi oikein.
	Pumpun kantta ei ole koottu oikein.	▶ Kokoa pumpun kansi oikein.
Laitteeseen ei tule vettä. Pesuaine ei huuhtoudu pesuveteen.	Valitsinta ▷☐☐ ei ole painettu.	▶ Paina ▷☐☐.
	Tulovesisihti on tukossa.	▶ "Puhdista tulovesisihti" → <i>Sivu 54</i> .
	Vesihana on kiinni.	▶ Avaa vesihana.
	Tulovesiletku on taittunut tai puristuksissa.	▶ Varmista, että tulovesiletku ei ole taittunut tai puristuksissa.
Linkous käynnistyy useita kertoja.	Epätasapainon tunnistus tasaa epätasapainoa liikuttamalla pyykkiä rummussa useita kertoja.	▶ Tämä ei ole vika - toimenpiteitä ei tarvita.
		Huom: Laita rumpuun mieluiten aina yhdessä suuria ja pieniä vaatekappaleita. Erikokoiset vaatekappaleet jakautuvat lingottaessa tasaisemmin rummun sisällä.
Ohjelman kestoaika muuttuu pesuprosessin aikana.	Ohjelman kulku optimoidaan elektronisesti. Ohjelman kestoaika voi tämän takia muuttua.	▶ Tämä ei ole vika - toimenpiteitä ei tarvita.
	Epätasapainon tunnistus tasaa epätasapainoa liikuttamalla pyykkiä rummussa useita kertoja.	▶ Tämä ei ole vika - toimenpiteitä ei tarvita. Huom: Laita rumpuun mieluiten aina yhdessä suuria ja pieniä vaatekappaleita. Erikokoiset vaatekappaleet jakautuvat lingottaessa tasaisemmin rummun sisällä.
	Vaahdontunnistusjärjestelmä käynnistää huuhtelun, jos vaahtoa on liian runsaasti.	▶ Tämä ei ole vika - toimenpiteitä ei tarvita.
Rummussa ei näy vettä.	Vesi on luukusta näkyvän alueen alapuolella.	▶ Tämä ei ole vika - toimenpiteitä ei tarvita.
Rumpu nytkähtelee ohjelman käynnistymisen jälkeen.	Syynä on sisäinen moottoritesti.	▶ Tämä ei ole vika - toimenpiteitä ei tarvita.
Laitte värisee ja liikkuu lingottaessa.	Laitetta ei ole asennettu suoraan asentoon.	▶ Laitteen suoristaminen
	Laitteen jalvoja ei ole kiinnitetty.	▶ Kiinnitä laitteen jalat. Laitteen suoristaminen

Häiriö	Syy	Häiriön poisto
Laite värisee ja liikkuu lingottaessa.	Kuljetustukia ei ole poistettu.	▶ Kuljetustukien poistaminen
Rumpu pyörii, laitteeseen ei tule vettä.	Täyttömäärän tunnistus on aktiivinen.	▶ Tämä ei ole vika, toimenpiteitä ei tarvita. Huom: Täyttömäärän tunnistus voi kestää enimmillään 2 minuuttia.
Runsas vaahdonmuodostus.	Pesuainetta on annosteltu liikaa.	▶ Välitön aputoimenpide: sekoita ruokalusikallinen huuhteluainetta 0,5 litraan vettä ja kaada seos manuaalisen annostelun lokeroon (ei pestäessä outdoor-, urheilu- tai untuvatekstiilejä). ▶ Jos älykäs annostelu on aktivoitu, pienennä "perusannostelumäärää" → <i>Sivu 42</i> . ▶ Kun annostelet manuaalisesti, pienennä pesuainemäärää seuraavalla pesukerralla, kun täyttömäärä on sama.
1, 2 ei voida käyttää.	Älykästä annostelua ei ole tarkoitettu tälle ohjelmalle. Ohjelman etenemisvaihe ei salli älykästä annostelua.	▶ Tämä ei ole vika - toimenpiteitä ei tarvita. Korjaus ei ole mahdollista.

Äänet

Häiriö	Syy	Häiriön poisto
Kohiseva, suhiseva ääni.	Vettä tulee paineella pesuainekoteloon.	▶ Tämä ei ole vika - normaali käyttöäni.
Pidempi, suriseva ääni ennen pesun tai huuhtelun alkua.	Älykäs annostelujärjestelmä annostelee pesuainetta tai hoitoainetta.	▶ Tämä ei ole vika - normaali käyttöäni.
Lyhyt, suriseva ääni laitteen päälle kytkemisen jälkeen.	Älykäs annostelujärjestelmä tekee toimintatestin.	▶ Tämä ei ole vika - normaali käyttöäni.
Kovia ääniä linkouksen aikana.	Laitetta ei ole asennettu suoraan asentoon.	▶ Laitteen suoristaminen
	Laitteen jalkoja ei ole kiinnitetty.	▶ Kiinnitä laitteen jalat. Laitteen suoristaminen
	Kuljetustukia ei ole poistettu.	▶ Kuljetustukien poistaminen

Häiriö	Syy	Häiriön poisto
Kolisevaa, rämisevää ääntä poistopumpusta.	Poistopumppuun on päässyt vieras esine.	▶ → "Poistopumpun puhdistus", Sivu 51
Ryystävä, rytminen imun ääni.	Poistopumppu on aktiivinen, poistovesi pumpataan pois.	▶ Tämä ei ole vika - normaali käyttöäni.

Ongelma lopputuloksessa

Häiriö	Syy	Häiriön poisto
Rypistyminen.	Linkousnopeus on liian suuri.	▶ Aseta seuraavalla pesukerralla pienempi linkousnopeus.
	Täyttömäärä on liian suuri.	▶ Pienennä seuraavalla pesukerralla täyttömäärää.
	Tekstiililajille on valittu väärä ohjelma.	▶ Valitse tekstiililajille sopiva ohjelma. → "Ohjelmat", Sivu 27
Linkoustulos ei ole tyydyttävä. Pyykki on märkää / liian kosteaa.	Linkousnopeus asetettu pieneksi.	▶ Aseta seuraavalla pesukerralla suurempi linkousnopeus. ▶ Käynnistä ohjelma Linkous .
	 on aktivoitu.	▶ Valitse tekstiililajille sopiva ohjelma. → "Ohjelmat", Sivu 27
	Epätasapainon tunnistus on keskeyttänyt linkouksen rumpuun epätasaisesti jakautuneen pyykin takia.	▶ Jaa pyykki uudelleen rumpuun. Huom: Laita konetta täyttäessäsi rumpuun mieluiten aina yhdessä suuria ja pieniä vaatekappaleita. Erikokoiset vaatekappaleet jakautuvat lingottaessa tasaisemmin rummun sisällä. ▶ Käynnistä ohjelma Linkous .
Kosteassa pyykkissä on pesuainejäämiä.	Pesuaineessa voi olla veteen liukenemattomia aineita, jotka kertyvät pyykkiin.	▶ Käynnistä ohjelma Huuhtelu .
	Älykkään annostelujärjestelmän annostelusäiliössä on tarkoitukseen sopimatonta pyykinpesuainetta.	<ol style="list-style-type: none"> 1. Tarkasta, soveltuuko käytetty pesuaine käyttöön. → "Pesuaine ja hoitoaine", Sivu 35 2. Tyhjennä annostelusäiliöt. → "Pesuainekotelon puhdistus", Sivu 49 3. Puhdista annostelusäiliöt. 4. Täytä annostelusäiliöt uudelleen. → "Annostelusäiliöiden täyttäminen", Sivu 41

Häiriö	Syy	Häiriön poisto
Kosteassa pyykissä on pesuainejäämiä.	Perusannostelumäärää ei ole asetettu oikein.	<ul style="list-style-type: none"> ▶ Jos älykäs annostelu on aktivoitu, pienennä "perusannostelumäärää" → <i>Sivu 42</i>.
Pesuainejäämiä kuivassa pyykissä.	Pesuaineessa voi olla veteen liukenemattomia aineita, jotka kertyvät pyykkiin.	<ul style="list-style-type: none"> ▶ Harjaa pyykki pesun ja kuivauksen jälkeen.
	Älykkään annostelujärjestelmän annostelusäiliössä on tarkoitukseen sopimatonta pyykinpesuainetta.	<ol style="list-style-type: none"> 1. Tarkasta, soveltuuko käytetty pesuaine käyttöön. → <i>"Pesuaine ja hoitoaine", Sivut 35</i> 2. Tyhjennä annostelusäiliöt. → <i>"Pesuainekotelon puhdistus", Sivut 49</i> 3. Puhdista annostelusäiliöt. 4. Täytä annostelusäiliöt uudelleen. → <i>"Annostelusäiliöiden täyttäminen", Sivut 41</i>
	Perusannostelumäärää ei ole asetettu oikein.	<ul style="list-style-type: none"> ▶ Jos älykäs annostelu on aktivoitu, pienennä "perusannostelumäärää" → <i>Sivu 42</i>.
Riittämätön puhdistusteho.	Perusannostelumäärää ei ole asetettu oikein.	<ul style="list-style-type: none"> ▶ Kun älykäs annostelu on aktivoitu, aseta "perusannostelumäärää" → <i>Sivu 42</i> oikein.
	Pyykinpesuaine tai hoitoaine älykkään annostelujärjestelmän annostelusäiliöissä on liian paksua.	<ol style="list-style-type: none"> 1. Tarkasta, soveltuuko käytetty pesuaine käyttöön. → <i>"Pesuaine ja hoitoaine", Sivut 35</i> 2. Tyhjennä annostelusäiliöt. → <i>"Pesuainekotelon puhdistus", Sivut 49</i> 3. Puhdista annostelusäiliöt. 4. Täytä annostelusäiliöt uudelleen. → <i>"Annostelusäiliöiden täyttäminen", Sivut 41</i>
	Älykkään annostelujärjestelmän annostelusäiliössä on tarkoitukseen sopimatonta pyykinpesuainetta.	<ol style="list-style-type: none"> 1. Tarkasta, soveltuuko käytetty pesuaine käyttöön. → <i>"Pesuaine ja hoitoaine", Sivut 35</i> 2. Tyhjennä annostelusäiliöt. → <i>"Pesuainekotelon puhdistus", Sivut 49</i> 3. Puhdista annostelusäiliöt. 4. Täytä annostelusäiliöt uudelleen. → <i>"Annostelusäiliöiden täyttäminen", Sivut 41</i>

Home Connect -ongelma

Häiriö	Syy	Häiriön poisto
Home Connect ei toimi asianmukaisesti.	Mahdollisia syitä on useita.	▶ Mene sivulle www.home-connect.com .
Ei yhteyttä kotiverkkoon.	Wi-Fi on kytketty pois päältä.	▶ → "Wi-Fi:n aktivointi laitteessa", Sivu 45
	Wi-Fi on aktivoitu, mutta yhteyttä kotiverkkoon ei voida muodostaa.	<ol style="list-style-type: none"> 1. Varmista, että kotiverkko on käytettävissä. 2. Yhdistä laite uudelleen kotiverkkoon. → "Laitteen yhdistäminen WLAN-kotiverkkoon (Wi-Fi) WPS-toiminnon avulla", Sivu 43 → "Laitteen yhdistäminen WLAN-kotiverkkoon (Wi-Fi) ilman WPS-toimintoa", Sivu 43

Vuoto

Häiriö	Syy	Häiriön poisto
Tulovesiletkusta valuu vettä.	Tulovesiletkua ei ole liitetty oikein / kunnolla.	<ol style="list-style-type: none"> 1. Liitä tulovesiletku oikein. Tulovesiletkun liittäminen 2. Kiristä ruuvi kiinnitys.
Poistovesiletkusta valuu vettä.	Poistovesiletku on vaurioitunut.	▶ Vaihda vaurioitunut poistovesiletku.
	Poistovesiletkua ei ole liitetty oikein.	▶ Liitä poistovesiletku oikein. Poistovesiliitännän liitännättyypit

Hajuhaitat

Häiriö	Syy	Häiriön poisto
Laitteessa on epämiellyttävä haju.	Kosteus ja pesuainejäämät voivat edistää bakteerien kasvua.	<ul style="list-style-type: none"> ▶ → "Rummun puhdistus", Sivu 49 ▶ Kun et käytä laitetta, jätä luukku ja pesuainekotelo auki, jotta jäännösvesi pääsee haihtumaan.

Lukon avaaminen hätätilanteessa

Jos haluat poistaa pyykin laitteesta, esimerkiksi virtakatkoksen yhteydessä, voit avata luukun lukituksen manuaalisesti.

Luukun lukituksen avaaminen

Edellytys: "Poistopumppu on tyhjä."
→ Sivu 51

- HUOMIO!** Ulos valuva vesi saattaa aiheuttaa aineellisia vahinkoja.
- Älä avaa luukkuja, jos vettä näkyy lasissa.

Vedä sopivalla työkalulla luukun hätäavaaja alaspäin ja päästä vapaaksi.

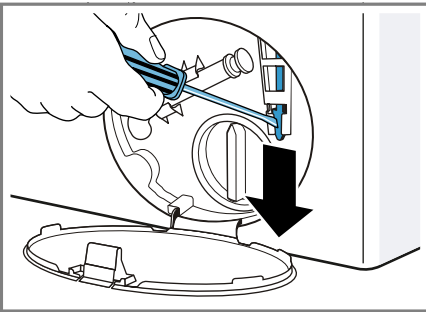

- ✓ Luukun lukitus on avattu.
- Aseta huoltoluukku paikalleen ja lukitse kiinni.
- Sulje huoltoluukku.

Kuljetus, säilytys ja hävittäminen

Tästä näet, miten valmistelet laitteesi kuljetusta ja säilytystä varten. Lisäksi saat tietoa käytöstä poistettujen laitteiden hävittämisestä.

Laitteen irrottaminen

- Sulje vesihana.

- Tyhjennä tulovesiletku
→ "Tulovesiletkun tyhjennys",
Sivu 54.
- Kytke laite pois päältä.
- Irrota laitteen pistoke pistorasiasta.
- Laske loppu pesuvesi pois.
→ "Poistopumpun puhdistus",
Sivu 51
- Irrota letkut.
- Tyhjennä annostelusäiliöt.

Kuljetustukien asentaminen

Käytä laitteen kuljetustukia, jotta vältät kuljetusvauriot.

- Poista 4 suojatulppaa.
– Käytä suojatulppien poistamiseen tarvittaessa ruuvinväännintä.

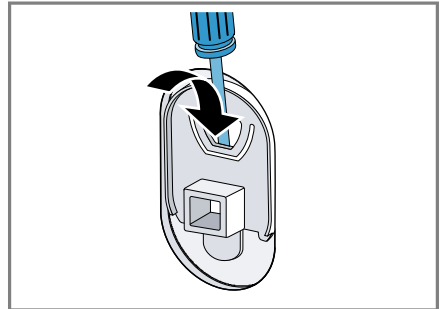

Säilytä suojatulpat huolellisesti.

- Aseta 4 holkkia paikoilleen.

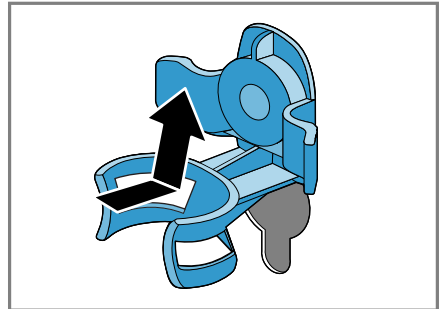

- Aseta 4 kuljetustuen kaikki ruuvit paikoilleen ja kiristä kevyesti.

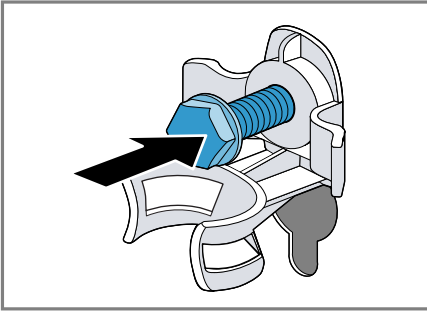

4. Aseta verkkojohto pidikkeeseen ① ja kiristä kuljetustukien kaikki 4 ruuvia ruuviavaimella, avainkoko 13 ②.

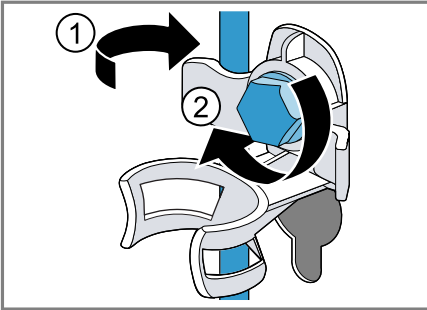

5. Aseta letku pidikkeeseen.

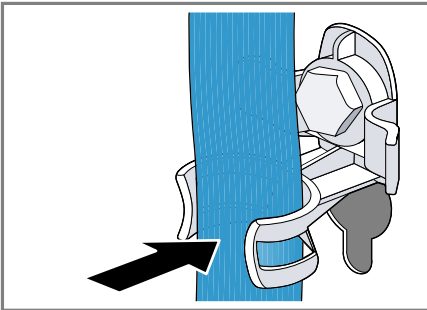

Laitteen ottaminen uudelleen käyttöön

1. Poista kuljetustuet.
2. Kaada n. 1 litra vettä pesuainekoteloon manuaalisen annostelun lokeroon.

3. Käynnistä ohjelma **Veden poisto**.
 - ✓ Pyykinpesuaine ei pääse seuraavan pesun yhteydessä valumaan käyttämättömänä viemäriin.

Käytöstä poistetun laitteen hävittäminen

Ympäristön huomioivan hävittämisen avulla arvokkaita raaka-aineita voidaan käyttää uudelleen.

⚠ VAROITUS Terveysvahinkojen vaara!

Lapset voivat leikkiessään lukita itsensä vahingossa laitteeseen ja joutua hengenvaaraan.

- ▶ Älä sijoita laitetta sellaisen oven taakse, joka vaikeuttaisi laitteen oven avaamista tai estäisi sen avaamisen.
- ▶ Vedä käytöstä poistettujen laitteiden verkkojohdon pistoke irti, katkaise verkkojohto ja riko laitteen ovesa oleva lukko siten, että laitteen luukku ei saa enää suljettua.

1. Irrota verkkojohdon pistoke pistorasiasta.
2. Katkaise verkkojohto.
3. Hävitä laite ympäristöystävällisesti.



Tämän laitteen merkintä perustuu käytettyjä sähkö- ja elektroniikkalaitteita (waste electrical and electronic equipment - WEEE) koskevaan direktiiviin 2012/19/EU. Tämä direktiivi määrittää käytettyjen laitteiden palautus- ja kierrätys-säännökset koko EU:n alueella.

Huoltopalvelu

Jos sinulla on kysyttävää laitteen käytöstä, et saa poistettua häiriötä itse tai laite on korjattava, käänny huoltopalvelumme puoleen.

Voit poistaa monia ongelmia itse tässä käyttöohjeessa annettujen häiriönpoisto-ohjeiden tai verkkosivujemme ohjeiden avulla. Ota muussa tapauksessa yhteys huoltopalveluun.

Löydämme varmasti sopivan ratkaisun, ja pyrimme välttämään huoltoteknikon turhia käyntejä. Varmistamme, että laitteesi korjataan koulutetun huoltohenkilöstön toimesta valmistajan alkuperäisiä varaosia käyttäen niin takuutapauksissa kuin takuuajan päätyttyäkin.

Varsinaisia korjaustöitä saa turvallisuussyistä suorittaa vain alan ammattihenkilöstö. Takuu raukeaa, jos korjaukset tai muut koneeseen liittyvät työ tekee henkilö, jota emme ole valtuuttaneet kyseisiin töihin, tai jos koneeseen asennetaan varaosia, täydennys- tai lisäosia, jotka eivät ole alkuperäisiä osia ja aiheuttavat koneeseen vian.

Ekosuunnittelua koskevan asetuksen mukaisia toiminnan kannalta oleellisia osia on saatavilla huoltopalvelumme kautta vähintään 10 vuoden ajan laitteen markkinoille saattamisen jälkeen Euroopan talousalueella.

Huom: Huoltopalvelu on valmistajan takuun puitteissa maksuton.

Lisätietoja käyttömaan takuuajasta ja takuuehdoista saat huoltopalvelustamme, kauppiaalta tai verkkosivuiltamme.

Kun otat yhteyden huoltopalveluun, tarvitset laitteen mallinumeron (E-Nr.) ja valmistusnumeron (FD).

Huoltopalvelun yhteystiedot löytyvät oheisesta huoltopalveluluettelosta tai internet-sivuiltamme.

Mallinumero (E-nro) ja valmistusnumero (FD)

Mallinumero (E-nro) ja valmistusnumero (FD) on merkitty koneen tyyppikilpeen.

Tyyppikilpi sijaitsee mallista riippuen:

- oven sisäpuolella.
- huoltoluukun sisäpuolella.
- laitteen taustapuolella.

Merkitse laitteen tiedot ja huoltopalvelun puhelinnumero muistiin, niin löydät ne taas nopeasti.

AQUA-STOP-takuu

Ostosopimukseen perustuvan myyjän virhevastuun ja antamamme valmistajan takuun lisäksi myönnämme korvauksen seuraavin ehdoin.

- Jos vesivahingon syynä on vika Aqua-Stop turvajärjestelmässämme, korvaamme yksityiselle kuluttajalle aiheutuneet vahingot. Koneen täytyy olla liitetty sähköverkkoon, jotta vesiturva on taattu.
- Tämä takuu on voimassa koneen koko käyttöiän ajan.
- Takuuvaatimuksen edellytyksenä on, että Aqua-Stop-järjestelmällä varustetun koneen asennus ja liitäntä on tehty ammattitaitoisesti ja ohjeidemme mukaisesti; tähän sisältyy myös Aqua-Stop-jatkoletkun (alkuperäisvaruste) asianmukainen asennus. Takuu ei kata vesihanaan asennettuun Aqua-Stop-liitäntään meneviä viallisia tulovesiletkuja tai liittimiä.
- Aqua-Stop-järjestelmällä varustettuja koneita ei periaatteessa tarvitse tarkkailla

fi Huoltopalvelu

käytön aikana eikä vesihanaa tarvitse sulkea käytön jälkeen. Mutta huomioi, että kotivakuutusehdoissa saattaa olla vaatimus hanan sulkemisesta sekä käytön valvonnasta. Vesihana on suljettava ainoastaan siinä tapauksessa, että asunnosta poistutaan pitkäksi aikaa, esim. monta viikkoa kestäväälle lomalle.

Kulutustiedot

Seuraavat tiedot annetaan EU:n ekosuunnittelua koskevan asetuksen mukaisesti. Muille ohjelmille kuin ohjelmalle **Eco 40-60** annetut arvot ovat vain ohjearvoja, ja ne on määritetty voimassa oleva normin EN60456 perusteella. Automaattinen annostelutoiminto on tätä tarkoitusta varten deaktivoitu. Vertailutestiä koskeva huomautus: Deaktivoi automaattinen annostelutoiminto, paitsi jos tämä toiminto on testauksen kohteena.

Ohjelma	Täyttömäärä (kg)	Ohjelman kesto (h:min) ¹	Energian kulutus (kWh/jakso) ¹	Vedenkulutus (l/jakso) ¹	Maksimi lämpötila (°C) 5 min ¹	Linkousopeus (r/min) ¹	Jäännöskosteus (%) ¹
Eco 40-60 ²	10,0	3:55	1,200	70,0	40	1600	44
Eco 40-60 ²	5,0	2:55	0,650	48,0	33	1600	44
Eco 40-60 ²	2,5	2:45	0,330	36,0	25	1600	44
Puuvilla 20 °C	10,0	3:15	0,500	95,0	24	1600	46
Puuvilla 40 °C	10,0	3:36	1,400	95,0	42	1600	46
Puuvilla 60 °C	10,0	3:32	2,150	95,0	60	1600	46
Puuvilla 40 °C + ↓	10,0	4:14	1,450	105,0	42	1600	46
Synteettiset 40 °C	4,0	2:29	0,780	58,0	43	1200	30
Mix 40 °C	4,0	1:00	0,650	44,0	41	1600	52
🏠 Villa 30 °C	2,0	0:41	0,200	40,0	25	800	25

¹ Todelliset arvot voivat poiketa ilmoitetuista arvoista vedenpaineen, veden kovuuden, veden tulolämpötilan, sijoituspaikan lämpötilan, pyykin laadun, määrän ja likaisuuden, käytetyn pyykinpesuaineen, sähköverkon jännitevaihtelujen ja valittujen lisätoimintojen vaikutuksesta.

² Tarkastusohjelma EU:n ekosuunnitteluvaatimuksia koskevan asetuksen ja EU:n energiamerkintää koskevan asetuksen mukaan käytettäessä kylmävesiliitintää (15 °C).

Tekniset tiedot

Tästä löydät laitteesi numero- ja muut tiedot.

Laitteen korkeus	85,0 cm
Laitteen leveys	60,0 cm
Laitteen syvyys	64,0 cm
Paino	73 kg ¹
¹ Laitteen varustuksesta riippuen	

Suurin sallittu täyttömäärä	10 kg
Verkköjännite	220 - 240 V, 50 Hz
⇄ Pienin sallittu asennussulake	10 A
Nimellisteho	2300 W
¹ Laitteen varustuksesta riippuen	

fi Tekniset tiedot

Ottoteho	<ul style="list-style-type: none">■ Pois päältä -tila: 0,10 W■ Päälle jätetty -tila: 0,50 W■ Verkkovalmiustilan kesto (Wi-Fi): 5 min■ Verkkovalmiustila (Wi-Fi): 1,50 W
Vedenpaine	<ul style="list-style-type: none">■ Vähintään: 100 kPa (1 bar)■ Enintään: 1000 kPa (10 bar)
Tulovesiletkun pituus	150 cm
Poistovesiletkun pituus	150 cm
Verkkoliitäntäjohdon pituus	210 cm
Suurin poistoveden pumppauskorkeus	100 cm

¹ Laitteen varustuksesta riippuen

Tuote sisältää energiatehokkuusluokkaan F kuuluvia valonlähteitä. Valonlähteitä on saatavilla varaosina. Ne saa vaihtaa vain koulutettu ammattihenkilö. Lisätietoja laitemallistasi löydät internetistä osoitteesta <https://energylabel.bsh-group.com>¹. Tämä verkko-osoite linkittyy viralliseen EU-tuotetietokantaan EPREL, jonka verkko-osoitetta ei ole vielä julkaistu painatushetkellä. Noudata sitten mallihakuun liittyviä ohjeita. Mallitunnus muodostuu tyypikilvessä mallinumeron (E-Nr.) vinoviivan edessä olevista merkeistä. Vaihtoehtoisesti löydät mallitunnuksen myös EU-energiamerkin ensimmäiseltä riviltä.

¹ Koskee vain Euroopan talousalueen maita

BSH Hausgeräte GmbH

Carl-Wery-Straße 34

81739 München

GERMANY

www.siemens-home.bsh-group.com

Valmistanut BSH Hausgeräte GmbH Siemens AG:n myöntämällä tavaramerkin käyttöluvalla



9001562867

(000612)

fi