

GLOBAL Trac kosketinkiskojärjestelmät

Quality in Focus





GLOBAL Trac kosketinkiskot ovat joustavin tapa toteuttaa tyylikäs ja tarkoituksenmukainen valaistus

Nordic Aluminium on kosketinkiskojärjestelmässä markkinajohtaja maailmassa. Tähän ovat vaikuttaneet järjestelmän luotettavuus, kestävyys ja ennen kaikkea erinomainen laatu. Lisäksi Nordic Aluminiumin toimituskyky on huippuluokkaa. Nämä ovat yrityksen keskeisiä arvoja ja niistä pidetään jatkossakin kiinni. Luotettava yhteistyökumppani takaa jatkuvuuden ja tuotteiden saatavuuden tulevaisuudessakin.



Kattavat järjestelmät

Kattavien kosketinkiskojärjestelmien toimittajana tarjoamme kaiken tarpeellisen yhdestä osoitteesta. Valikoima sisältää kolme järjestelmää: GLOBAL Trac Control uusille muunneltaville ohjauksjärjestelmille, GLOBAL Trac Pro on ammattilaisen valinta 3-piirijärjestelmiin ja GLOBAL Trac Base kompakti yksipiirinen peruskisko. Asiakkaan valittavaksi jää vain kuhunkin tarpeeseen parhaiten sopiva järjestelmä. Lisäksi toivomuksesta voimme toteuttaa yksilöllisiä ratkaisuja esimerkiksi taivutetuilla kosketinkiskoilla.



Tuotekehitys katsoo tulevaisuuteen

Jatkuva asiakaslähtöinen tuotekehitys on asia, johon Nordic Aluminiumin markkinajohtajana on panostettava voimakkaasti. Käytössämme on patentoituja ratkaisuja ja uusia tuotteita kehitetään jatkuvasti. Kaikki tuotteet ovat oman tuotekehitysyksikkömme suunnitteleamia, mikä takaa tuotteiden tasaisen ja korkean laadun läpi koko valikoiman. Tuotekehityksessä otamme erityisesti huomioon valaistusalan teknisen kehityksen. Uusissa tuotteissamme on esimerkiksi huomioitu HID-valaisimien yleistymisen aiheuttamat vaatimukset.



Nopea ja helppo asennus

Monipuoliset asennusratkaisut ovat osa kokonaisuutta. Vaihtoehtoja löytyy useita, keskeisenä etuna on aina asennuksen nopeus ja helppous. Uusimpana kehityssakeleena ovat kiskoihin tulevat "snap on" -kannakkeet. Liitososat ovat luotettavia ja asiakas tietää, että asennus tulee kerralla kuntoon.



GLOBAL Trac tuotevalikoima

GLOBAL Trac Pro

- Maailman suosituin 3-piirikisko
- Piirikohtainen ohjausmahdollisuus, helppo asentaa
- Modulaarinen, helposti laajennettava ja muunneltava
- Sopii liikerakentamiseen, myös uppoasennusversio

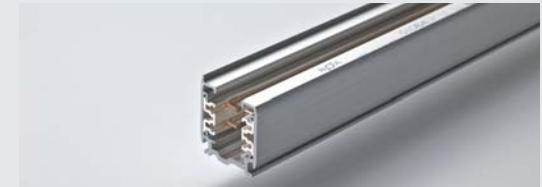

GLOBAL Trac Control

- 3-piirikisko ohjausjärjestelmille, FELV-testattu ja hyväksytty
- Monipuoliseen, muunneltavaan valaistuksen ohjaukseen
- Voidaan käyttää kaikissa ohjausjärjestelmissä, esim. DALI, DMX, EIB, LON, 1-10 V
- Energiansäästö mahdollista ohjausratkaisuin, ei turhaa valaistusta
- Sopii valaistukseltaan vaativiin kohteisiin, joissa tarvitaan tulevaisuuden ohjausjärjestelmiä

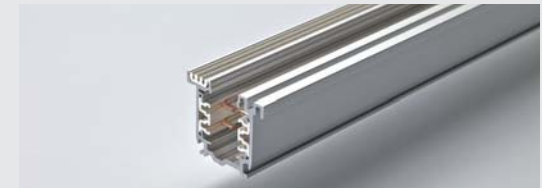

GLOBAL Trac Base

- Kompakti 1-piirikisko
- Pieni kooltaan, siro
- Liitososien kansiin pikakiinnitys "snap on" -tekniikalla
- Sopii esimerkiksi pienimuotoiseen liikerakentamiseen tai messuosastoille, myös uppoasennusversio



GLOBAL Trac ripustusosat

- Ripustusosat kaikille kosketinkiskojärjestelmille
- GLOBAL Trac Pro ja GLOBAL Trac Control
- GLOBAL Trac Base
- Esimerkkejä ripustustavoista



GLOBAL Trac adapterit

- 3-piiriset yleiskäyttöiset MULTI Adapter™
- 3-piiriset adapterit GLOBAL Trac Control -järjestelmälle
- 3-piiriset adapterit GLOBAL Trac Pro -järjestelmälle
- 1-piiriset adapterit GLOBAL Trac Base -järjestelmälle





GLOBAL Trac Pro

GLOBAL Track Pro on maailman eniten myyty 3-piirinen kosketin-kiskojärjestelmä. Se on ammattilaisten ja valaisinvalmistajien suosima huippulaadukas tuote. Pitkäaikainen kokemus ja 100 % laadunvarmistus takaavat järjestelmän ongelmattomuuden. Monipuoliset asennusratkaisut ovat osa kokonaisuutta. Vaihtoehtoja löytyy useita ja asennuksen nopeus ja helppous merkitsevät säästöjä asennuskustannuksissa.



Kaikkiin tiloihin

GLOBAL Track Pron käyttökohteet ovat tiloja, joissa voidaan hyödyntää suurta tehonkestoa ja piirikohtaista ohjausmahdollisuutta. Tyypillisesti 3-piiristen kosketinkiskojen ominaisuudet tulevat parhaiten käyttöön liiketiloissa. Käyttökohteita on paljon, esimerkiksi kaupat, tavaratolat, julkiset rakennukset, ravintolat, lentokentät ja toimistot. Saatavilla on erikoistilauksesta myös taivutettuja kiskoja.



Myös uppoasennukseen

Peruskiskon rinnalla löytyy myös upotettava malli alaslaskettujen kattojärjestelmien yhteydessä käytettäväksi. Perusväreinä ovat anodisoitu alumiini, valkoinen ja musta – kuten kaikissa GLOBAL Track Pro kiskoissa.



Helppo asentaa

GLOBAL Track Pro järjestelmän rakenne on modulaarinen, mikä merkitsee helppoa laajennettavuutta ja muunneltavuutta. Moduulimitoitus auttaa suunnittelijaa mitoittamaan järjestelmän helposti tilaan sopivaksi. Se helpottaa myös asennusta työmaalla. Liitososat ovat luotettavia ja asiakas tietää, että asennus tulee kerralla kuntoon.



GLOBAL Trac Pro

L1/L2/L3/neutrali/maajohto 16 A/400 V. IP20.

GLOBAL Trac Pro kosketinkiskot

Pintakäsittely tuotenumeroissa:
 -1 luonnonvärianodisoitu alumiini (EN 000), -2 musta (RAL 9005), -3 maalattu valkoinen (RAL 9010).

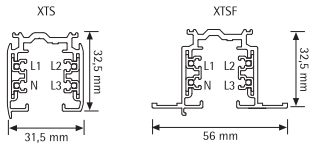
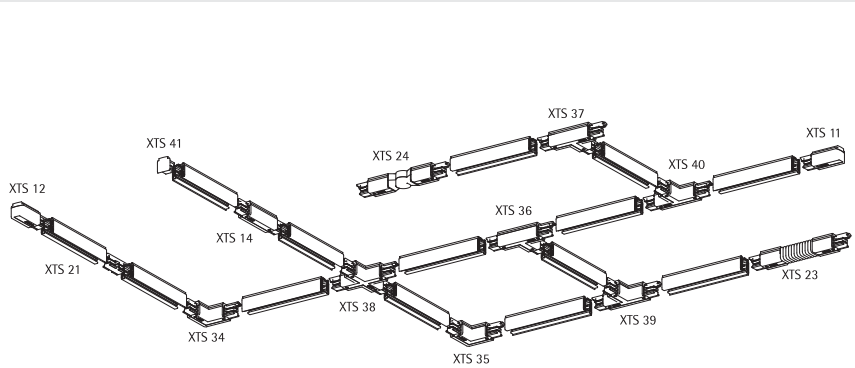

Suosittelava kiinnitysväli on 1000 mm.
 HUOMIO: Virransyöttöadapteri kestää 10 kg kuormituksen, vedon ollessa 100 N (1 kp = 9,81 N) ja maksimi vääntömomentin 2,5 Nm (GA 69 5 kg/50 N).

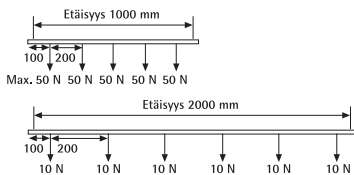

| L/mm | a/mm | b/mm | c/mm | d/mm |
|------|------|------|------|------|
| 1000 | 250 | | | |
| 2000 | 250 | 1000 | | |
| 3000 | 250 | | 1000 | 1000 |
| 4000 | 250 | | 1500 | 1000 |

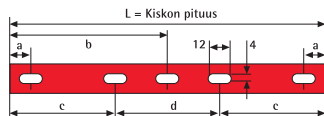

XTS 4100-4400

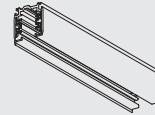

| Tyyppi | EAN-koodi | Kiskon pituus/mm | Pintakäsittely/väri/materiaali | Pakkaus/kpl |
|------------|-------------------|------------------|--------------------------------|-------------|
| | 64100+snro+tark. | | | |
| XTS 4100-1 | 64100 14 507 01-5 | 1000 | Alumiini | 10/220 |
| XTS 4100-2 | 64100 14 506 01-8 | 1000 | Musta | 10/220 |
| XTS 4100-3 | 64100 14 507 06-0 | 1000 | Valkoinen | 10/220 |
| XTS 4200-1 | 64100 14 507 02-2 | 2000 | Alumiini | 10/220 |
| XTS 4200-2 | 64100 14 506 02-5 | 2000 | Musta | 10/220 |
| XTS 4200-3 | 64100 14 507 07-7 | 2000 | Valkoinen | 10/220 |
| XTS 4300-1 | 64100 14 507 03-9 | 3000 | Alumiini | 10/220 |
| XTS 4300-2 | 64100 14 506 03-2 | 3000 | Musta | 10/220 |
| XTS 4300-3 | 64100 14 507 08-4 | 3000 | Valkoinen | 10/220 |
| XTS 4400-1 | 64100 14 507 04-6 | 4000 | Alumiini | 10/220 |
| XTS 4400-2 | 64100 14 506 04-9 | 4000 | Musta | 10/220 |
| XTS 4400-3 | 64100 14 507 09-1 | 4000 | Valkoinen | 10/220 |

XTSF 4100-4400

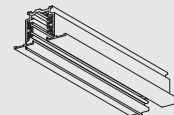

| | | | | |
|-------------|-------------------|------|-----------|-------|
| XTSF 4100-1 | 64100 14 507 51-0 | 1000 | Alumiini | 6/120 |
| XTSF 4100-2 | 64100 14 506 51-3 | 1000 | Musta | 6/120 |
| XTSF 4100-3 | 64100 14 507 56-5 | 1000 | Valkoinen | 6/120 |
| XTSF 4200-1 | 64100 14 507 52-7 | 2000 | Alumiini | 6/120 |
| XTSF 4200-2 | 64100 14 506 52-0 | 2000 | Musta | 6/120 |
| XTSF 4200-3 | 64100 14 507 57-2 | 2000 | Valkoinen | 6/120 |
| XTSF 4300-1 | 64100 14 507 53-4 | 3000 | Alumiini | 6/120 |
| XTSF 4300-2 | 64100 14 506 53-7 | 3000 | Musta | 6/120 |
| XTSF 4300-3 | 64100 14 507 58-9 | 3000 | Valkoinen | 6/120 |
| XTSF 4400-1 | 64100 14 507 54-1 | 4000 | Alumiini | 6/120 |
| XTSF 4400-2 | 64100 14 506 54-4 | 4000 | Musta | 6/120 |
| XTSF 4400-3 | 64100 14 507 59-6 | 4000 | Valkoinen | 6/120 |

GLOBAL Trac Pro tarvikkeet

Virransyöttömahdollisuus kaikissa muissa liitoskappaleissa paitsi ei XTS 21, XTS 23 ja XTS 24.
 Pintakäsittely tuotenumeroissa: -1 harmaa (RAL 7040), -2 musta (RAL 9005), -3 maalattu valkoinen (RAL 9010).

Syöttörasia XTS 11



| Tyyppi | EAN-koodi | Epäsymmetria-harja | Pintakäsittely/väri/materiaali | pakkaus/kpl |
|----------|-------------------|--------------------|--------------------------------|-------------|
| | 64100+snro+tark. | | | |
| XTS 11-1 | 64100 14 507 15-2 | | Harmaa | 10/100 |
| XTS 11-2 | 64100 14 506 11-7 | | Musta | 10/100 |
| XTS 11-3 | 64100 14 507 11-4 | | Valkoinen | 10/100 |

XTS 12



| | | | | |
|----------|-------------------|--|-----------|--------|
| XTS 12-1 | 64100 14 507 16-9 | | Harmaa | 10/100 |
| XTS 12-2 | 64100 14 506 12-4 | | Musta | 10/100 |
| XTS 12-3 | 64100 14 507 12-1 | | Valkoinen | 10/100 |



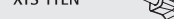



XTS 11EN

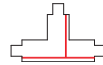
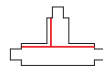

| | | | | |
|------------|-------------------|--|-----------|------|
| XTS 11EN-3 | 64100 14 522 60-5 | | Valkoinen | 1/50 |
| XTS 12EN-3 | 64100 14 522 61-2 | | Valkoinen | 1/50 |

GLOBAL Trac Pro tarvikkeet

Virransyöttömahdollisuus kaikissa muissa liitoskappaleissa paitsi ei XTS 21, XTS 23 ja XTS 24.
Pintakäsittely tuotenumeroissa: -1 harmaa (RAL 7040), -2 musta (RAL 9005), -3 maalattu valkoinen (RAL 9010).

| Keskisyöttörasia XTS 14 | Tyyppi | EAN-koodi 64100+snro+task. | Epäsymmetria- harja | Pintakäsittely/ väri/ materiaali | Pakkaus/ kpl |
|---|----------|-------------------------------|---|--|-----------------|
|  | XTS 14-1 | 64100 14 507 17-6 | | Harmaa | 5/50 |
| | XTS 14-2 | 64100 14 506 14-8 | | Musta | 5/50 |
| | XTS 14-3 | 64100 14 507 14-5 | | Valkoinen | 5/50 |
| XTS 21 | XTS 21-1 | 64100 14 507 18-3 | | Harmaa | 10/100 |
| | XTS 21-2 | 64100 14 506 21-6 | | Musta | 10/100 |
| | XTS 21-3 | 64100 14 507 21-3 | | Valkoinen | 10/100 |
| XTS 23 | XTS 23-1 | 64100 14 507 20-6 | | Harmaa | 5/25 |
| | XTS 23-2 | 64100 14 506 23-0 | | Musta | 5/25 |
| | XTS 23-3 | 64100 14 507 23-7 | | Valkoinen | 5/25 |
| XTS 24 | XTS 24-1 | 64100 14 507 19-0 | | Harmaa | 5/25 |
| | XTS 24-2 | 64100 14 506 24-7 | | Musta | 5/25 |
| | XTS 24-3 | 64100 14 507 24-4 | | Valkoinen | 5/25 |
| Kulmakappale XTS 34, 35 | XTS 34-1 | 64100 14 507 25-1 |  | Harmaa | 5/25 |
| | XTS 34-2 | 64100 14 506 34-6 | | Musta | 5/25 |
| | XTS 34-3 | 64100 14 507 34-3 | | Valkoinen | 5/25 |
| XTS 35-1 | XTS 35-1 | 64100 14 507 26-8 |  | Harmaa | 5/25 |
| | XTS 35-2 | 64100 14 506 35-3 | | Musta | 5/25 |
| | XTS 35-3 | 64100 14 507 35-0 | | Valkoinen | 5/25 |
| T-kappale XTS 36, 37, 39, 40 | XTS 36-1 | 64100 14 507 27-5 |  | Harmaa | 5/25 |
| | XTS 36-2 | 64100 14 506 36-0 | | Musta | 5/25 |
| | XTS 36-3 | 64100 14 507 36-7 | | Valkoinen | 5/25 |
| XTS 37-1 | XTS 37-1 | 64100 14 507 28-2 |  | Harmaa | 5/25 |
| | XTS 37-2 | 64100 14 506 37-7 | | Musta | 5/25 |
| | XTS 37-3 | 64100 14 507 37-4 | | Valkoinen | 5/25 |
| XTS 39-1 | XTS 39-1 | 64100 14 507 30-5 |  | Harmaa | 5/25 |
| | XTS 39-2 | 64100 14 506 39-1 | | Musta | 5/25 |
| | XTS 39-3 | 64100 14 507 39-8 | | Valkoinen | 5/25 |
| XTS 40-1 | XTS 40-1 | 64100 14 507 31-2 |  | Harmaa | 5/25 |
| | XTS 40-2 | 64100 14 506 40-7 | | Musta | 5/25 |
| | XTS 40-3 | 64100 14 507 40-4 | | Valkoinen | 5/25 |
| X-kappale XTS 38 | XTS 38-1 | 64100 14 507 29-9 |  | Harmaa | 5/25 |
| | XTS 38-2 | 64100 14 506 38-4 | | Musta | 5/25 |
| | XTS 38-3 | 64100 14 507 38-1 | | Valkoinen | 5/25 |
| Päätykappale XTS 41 | XTS 41-1 | 64100 14 507 32-9 | | Harmaa | 10/100 |
| | XTS 41-2 | 64100 14 506 41-4 | | Musta | 10/100 |
| | XTS 41-3 | 64100 14 507 41-1 | | Valkoinen | 10/100 |

GLOBAL Trac Pro muut osat

Pintakäsittely tuotenumeroissa: -1 harmaa (RAL 7040), -2 musta (RAL 9005), -3 maalattu valkoinen (RAL 9010).

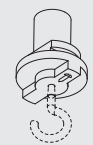
| Koukkualusta XTAK 142 | Tyyppi | EAN-koodi | | Pintakäsittely/ Väri/ Materiaali | Pakkaus/ kpl |
|---|------------|-------------------|-------------------------|--|-----------------|
|  | XTAK 142-1 | 64100 14 507 43-5 | 2 mm vajerille/koukulle | Harmaa | 50/250 |
| | XTAK 142-2 | 64100 14 506 42-1 | 2 mm vajerille/koukulle | Musta | 50/250 |
| | XTAK 142-3 | 64100 14 507 42-8 | 2 mm vajerille/koukulle | Valkoinen | 50/250 |
| XTAK 144-1 | XTAK 144-1 | 64100 14 507 45-9 | M4 mutterille/varrelle | Harmaa | 50/250 |
| | XTAK 144-2 | 64100 14 506 44-5 | M4 mutterille/varrelle | Musta | 50/250 |
| | XTAK 144-3 | 64100 14 507 44-2 | M4 mutterille/varrelle | Valkoinen | 50/250 |
| XTAK 146-1 | XTAK 146-1 | 64100 14 507 47-3 | M6 mutterille/varrelle | Harmaa | 50/250 |
| | XTAK 146-2 | 64100 14 506 46-9 | M6 mutterille/varrelle | Musta | 50/250 |
| | XTAK 146-3 | 64100 14 507 46-6 | M6 mutterille/varrelle | Valkoinen | 50/250 |
| Ripustuskoukku XTAK 11 | XTAK 11-1 | 64100 14 500 79-5 | Ripustuskoukku 2 mm | Teräs | 100/5000 |
| Taivutustyökalu XTSV 12 | XTSV 12 | 64100 14 500 99-3 | Taivutustyökalu | Sininen | 1/100 |
| Peitelevyt XTSF 10 | XTSF 10-2 | 64100 14 506 61-2 | Peitelevy | Musta | 1/100 |
| | XTSF 10-3 | 64100 14 507 61-9 | Peitelevy | Valkoinen | 1/100 |
| XTSF 30 | XTSF 30-2 | 64100 14 506 62-9 | Peitelevy | Musta | 1/100 |
| | XTSF 30-3 | 64100 14 507 62-6 | Peitelevy | Valkoinen | 1/100 |
| XTSF 40 | XTSF 40-2 | 64100 14 506 63-6 | Peitelevy | Musta | 1/100 |
| | XTSF 40-3 | 64100 14 507 63-3 | Peitelevy | Valkoinen | 1/100 |
| Kansilista XTSP 11 | XTSP 11-2 | 64100 14 530 99-0 | Kansilista, 3000 mm | Musta | 10/100 |
| | XTSP 11-3 | 64100 14 530 98-3 | Kansilista, 3000 mm | Valkoinen | 10/100 |

L- ja T-kappaleiden käyttö

Punainen viiva = Epäsymmetriaharja

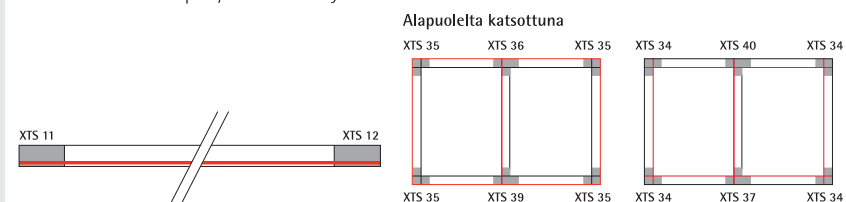



Vasa on maailman ainut 1600-luvun laiva, joka on säilynyt meidän päivimme saakka. Se on esillä Tukholman Vasa-museossa, joka on Euroopan kiinnostavimpia nähtävyyksiä. Vierailijat voivat nauttia museon ainutlaatuisesta ilmapiiristä ja valaistuksesta, jonka luomisessa on hyödynnetty joustavaa GLOBAL Trac Control kosketinkiskojärjestelmää.
 Kuva: Karolina Krisensson

GLOBAL Trac Control

GLOBAL Trac Control on kosketinkiskojärjestelmä, jossa normaalin syöttöjännitteen lisäksi on johtimet ohjaussignaalin kuljettamiseksi valaisimille. Näin voidaan hyödyntää yhä yleistä älykkäitä keskusyksiköittämiä ohjausjärjestelmiä. Näistä tunnetuimpia ovat DALI, DMX, LON ja EIB -standardit. Eri valmistajilta löytyy niihin sopivia ohjausyksiköitä, tunnistimia ja valaisimia. Yhteistä on kuitenkin tarve kuljettaa ohjaussignaali GLOBAL Trac Control kosketinkiskon ohjausjohtimissa yksittäisille valaisimille. Juuri tähän tarpeeseen kosketinkiskojärjestelmä on kehitetty. Yhteistä on myös pyrkimys dynaamiseen valaistukseen.



Valaistus tarpeen mukaan

Dynaaminen valaistus tarkoittaa muuttuvia valaistustilanteita pysyvän valaistuksen sijasta. Valaistus voidaan syyttää, sammuttaa, kirkastaa tai himmentää joustavasti erillisinä ryhminä. Tämä kaikki voidaan tehdä manuaalisesti ohjaamalla tai käyttämällä aikaohjelmia. Tarkoituksena on, että tilan valaistus elää käytön ja tarpeiden mukaan. Yhtenä ajatuksena on myös energian säästö: valot palavat vain siellä missä tarvitaan.

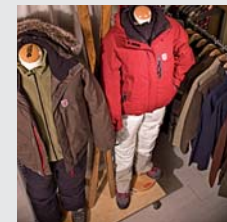

Käyttökohteet

GLOBAL Trac Controlin käyttökohteet ovat tiloja, joissa voidaan hyödyntää dynaamista valaistusta tilojen käytössä tai huomioarvon nostamiseksi. Tyypillisesti liiketiloissa dynaamista valaistusta hyödynnetään myymälävalaistuksessa ja näytekkunoissa huomion kohdistamiseen. Sen ominaisuuksia on hyödynnetty paljon myös museoissa ja näyttelyissä, jotta voidaan nostaa esiin yksityiskohtia ja elävöittää kokonaisuutta. Lukemattomia käyttökohteita löytyy myös ravintoloista, auditorioista, hotellien auloista jne.



GLOBAL Trac Control

L1/L2/L3/neutrali/maajohto 16 A/400 V + kontrolli 3 x 1 A/50 V FELV AC
DALI (FELV), DMX, LON, EIB, 1–10 V jne. yhteensopiva.

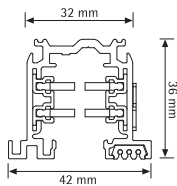
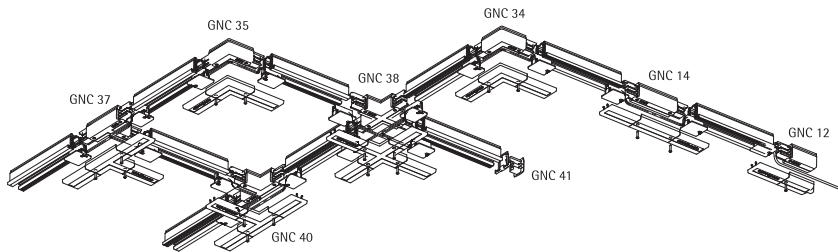

Suosittelava kiinnitysväli on 1000 mm.
HUOMIO: Virransyöttöadapteri kestää 10 kg kuormituksen, vedon ollessa 100 N (1 kp = 9,81 N) ja maksimi vääntömomentin 2,5 Nm (GA 69 5 kg/50 N).

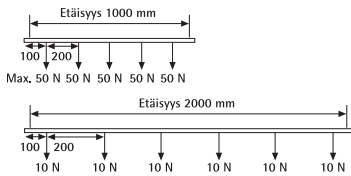

| L/mm | a/mm | b/mm | c/mm | d/mm |
|------|------|------|------|------|
| 1000 | 250 | 1000 | | |
| 2000 | 250 | | | |
| 3000 | 250 | | 1000 | 1000 |
| 4000 | 250 | | 1500 | 1000 |

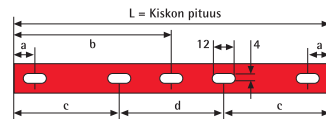

GLOBAL Trac Control kosketinkiskot

Pintakäsittely tuotenumeroissa:
–1 luonnonvärjänerodisoitu alumiini (EN 000), –2 musta (RAL 9005), –3 maalattu valkoinen (RAL 9010).

GNC
7100–7400

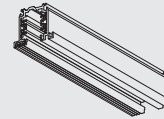

| Tyyppi | EAN-koodi | Kiskon pituus/mm | Pintakäsittely/ väri/ materiaali | Pakkaus/ kpl |
|------------|-------------------|------------------|--|-----------------|
| | 64100+snro+tark. | | | |
| GNC 7100-1 | 64100 14 533 01-4 | 1000 | Alumiini | 6/120 |
| GNC 7100-2 | 64100 14 534 01-1 | 1000 | Musta | 6/120 |
| GNC 7100-3 | 64100 14 535 01-8 | 1000 | Valkoinen | 6/120 |
| GNC 7200-1 | 64100 14 533 02-1 | 2000 | Alumiini | 6/120 |
| GNC 7200-2 | 64100 14 534 02-8 | 2000 | Musta | 6/120 |
| GNC 7200-3 | 64100 14 535 02-5 | 2000 | Valkoinen | 6/120 |
| GNC 7300-1 | 64100 14 533 03-8 | 3000 | Alumiini | 6/120 |
| GNC 7300-2 | 64100 14 534 03-5 | 3000 | Musta | 6/120 |
| GNC 7300-3 | 64100 14 535 03-2 | 3000 | Valkoinen | 6/120 |
| GNC 7400-1 | 64100 14 533 04-5 | 4000 | Alumiini | 6/120 |
| GNC 7400-2 | 64100 14 534 04-2 | 4000 | Musta | 6/120 |
| GNC 7400-3 | 64100 14 535 04-9 | 4000 | Valkoinen | 6/120 |

GLOBAL Trac Control tarvikkeet

Pintakäsittely tuotenumeroissa:
–1 harmaa (RAL 7040), –2 musta (RAL 9005), –3 maalattu valkoinen (RAL 9010).

Syöttörasia
GNC 11, 12

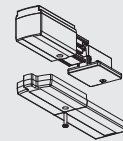

| Tyyppi | EAN-koodi | Epäsymmetria- harja | Pintakäsittely/ väri/ materiaali | pakkaus/ kpl |
|----------|-------------------|------------------------|--|-----------------|
| | 64100+snro+tark. | | | |
| GNC 11-1 | 64100 14 533 11-3 | | Harmaa | 1/100 |
| GNC 11-2 | 64100 14 534 11-0 | | Musta | 1/100 |
| GNC 11-3 | 64100 14 535 11-7 | | Valkoinen | 1/100 |
| GNC 12-1 | 64100 14 533 12-0 | | Harmaa | 1/100 |
| GNC 12-2 | 64100 14 534 12-7 | | Musta | 1/100 |
| GNC 12-3 | 64100 14 535 12-4 | | Valkoinen | 1/100 |

Keskisyöttörasia
GNC 14

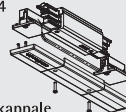

| | | | | |
|----------|-------------------|--|-----------|------|
| GNC 14-1 | 64100 14 533 14-4 | | Harmaa | 1/50 |
| GNC 14-2 | 64100 14 534 14-1 | | Musta | 1/50 |
| GNC 14-3 | 64100 14 535 14-8 | | Valkoinen | 1/50 |

Kulmakappale
GNC 34, 35

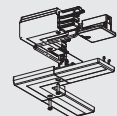

| | | | | |
|----------|-------------------|--|-----------|------|
| GNC 34-1 | 64100 14 533 34-2 | | Harmaa | 1/50 |
| GNC 34-2 | 64100 14 534 34-9 | | Musta | 1/50 |
| GNC 34-3 | 64100 14 535 34-6 | | Valkoinen | 1/50 |
| GNC 35-1 | 64100 14 533 35-9 | | Harmaa | 1/50 |
| GNC 35-2 | 64100 14 534 35-6 | | Musta | 1/50 |
| GNC 35-3 | 64100 14 535 35-3 | | Valkoinen | 1/50 |

GLOBAL Trac Control tarvikkeet

Pintakäsittely tuotenumeroissa:

-1 harmaa (RAL 7040), -2 musta (RAL 9005), -3 maalattu valkoinen (RAL 9010).

T-kappale
GNC 37, 40

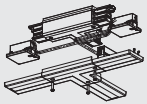

| Tyyppi | EAN-koodi 64100+snro+tark. | Epäsymmetria- harja | Pintakäsittely/ väri/ materiaali | pakkaus/ kpl |
|----------|-------------------------------|------------------------|--|-----------------|
| GNC 37-1 | 64100 14 533 37-3 | | Harmaa | 1/50 |
| GNC 37-2 | 64100 14 534 37-0 | | Musta | 1/50 |
| GNC 37-3 | 64100 14 535 37-7 | | Valkoinen | 1/50 |
| GNC 40-1 | 64100 14 533 40-3 | | Harmaa | 1/50 |
| GNC 40-2 | 64100 14 534 40-0 | | Musta | 1/50 |
| GNC 40-3 | 64100 14 535 40-7 | | Valkoinen | 1/50 |

X-kappale
GNC 38

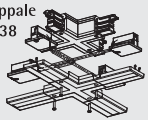

| | | | | |
|----------|-------------------|--|-----------|------|
| GNC 38-1 | 64100 14 533 38-0 | | Harmaa | 1/50 |
| GNC 38-2 | 64100 14 534 38-7 | | Musta | 1/50 |
| GNC 38-3 | 64100 14 535 38-4 | | Valkoinen | 1/50 |

Kontrollimoduuli
GNCM



| | | | | |
|--|-------------------|--|-----------|------|
| GNCM-1 | 64100 14 533 73-1 | | Harmaa | 1/50 |
| GNCM-2 | 64100 14 534 73-8 | | Musta | 1/50 |
| GNCM-3 | 64100 14 535 73-5 | | Valkoinen | 1/50 |
| - Sopiva syöttökaapeli esim. Belden 1883A 2 x 24 AWG / ø max. 3 mm | | | | |

Päätykappale
GNC 41



| | | | | |
|----------|-------------------|--|-----------|-------|
| GNC 41-1 | 64100 14 533 41-0 | | Harmaa | 1/100 |
| GNC 41-2 | 64100 14 534 41-7 | | Musta | 1/100 |
| GNC 41-3 | 64100 14 535 41-4 | | Valkoinen | 1/100 |

GLOBAL Trac Control muut osat

Pintakäsittely tuotenumeroissa:

-1 harmaa (RAL 7040), -2 musta (RAL 9005), -3 maalattu valkoinen (RAL 9010).

Koukun kanta
GNCA 142, 144, 146

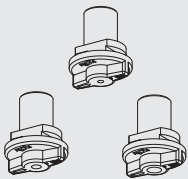

| Tyyppi | EAN-koodi 64100+snro+tark. | Epäsymmetria- harja | Pintakäsittely/ väri/ materiaali | pakkaus/ kpl |
|------------|-------------------------------|--------------------------|--|-----------------|
| GNCA 142-1 | 64100 14 533 42-7 | 2 mm vajjerille/koukulle | Harmaa | 50/250 |
| GNCA 142-2 | 64100 14 534 42-4 | 2 mm vajjerille/koukulle | Musta | 50/250 |
| GNCA 142-3 | 64100 14 535 42-1 | 2 mm vajjerille/koukulle | Valkoinen | 50/250 |
| GNCA 144-1 | 64100 14 533 44-1 | M4 mutterille/varrelle | Harmaa | 50/250 |
| GNCA 144-2 | 64100 14 534 44-8 | M4 mutterille/varrelle | Musta | 50/250 |
| GNCA 144-3 | 64100 14 535 44-5 | M4 mutterille/varrelle | Valkoinen | 50/250 |
| GNCA 146-1 | 64100 14 533 46-5 | M6 mutterille/varrelle | Harmaa | 50/250 |
| GNCA 146-2 | 64100 14 534 46-2 | M6 mutterille/varrelle | Musta | 50/250 |
| GNCA 146-3 | 64100 14 535 46-9 | M6 mutterille/varrelle | Valkoinen | 50/250 |

GLOBAL Trac Control muut osat

Pintakäsittely tuotenumeroissa:

-1 harmaa (RAL 7040), -2 musta (RAL 9005), -3 maalattu valkoinen (RAL 9010).

Ripustuskoukku
XTAK 11



| Tyyppi | EAN-koodi 64100+snro+tark. | Pintakäsittely/ väri/ materiaali | pakkaus/ kpl |
|-----------|-------------------------------|--|-----------------|
| XTAK 11-1 | 64100 14 500 79-5 | Ripustuskoukku 2 mm | Teräs 100/5000 |

Taivutustyökalu
GNCV 12



| | | | |
|---------|--|-----------------|--------------|
| GNCV 12 | | Taivutustyökalu | Harmaa 1/100 |
|---------|--|-----------------|--------------|

Leikkaustyökalu
GNCT 73

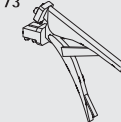

| | | | |
|---------|--|---------------------------------------|-------------|
| GNCT 73 | | Leikkaustyökalu kontrollijohdoille | Teräs 1/100 |
|---------|--|---------------------------------------|-------------|

Peitelevy
XTSF 40



| | | | |
|-----------|-------------------|-----------|-----------------|
| XTSF 40-2 | 64100 14 506 63-6 | Peitelevy | Musta 1/100 |
| XTSF 40-3 | 64100 14 507 63-3 | Peitelevy | Valkoinen 1/100 |

L- ja T-kappaleiden käyttö

Punainen viiva = Epäsymmetriaharjat



Alapuolelta katsottuna
DALI-protokolla ei salli suljettua piiriä kontrollijohdoissa.

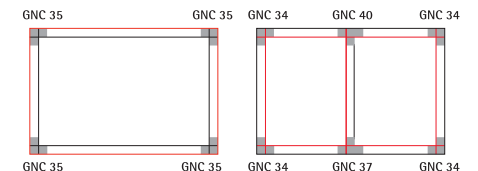



GLOBAL Trac Base

GLOBAL Trac Base on kompakti 1-piirinen peruskisko. Se on kooltaan pieni ja ulkonäöltään siro. Kisko on myös kevyt käsitellä ja asentaa. Monipuoliset asennusratkaisut ovat osa kokonaisuutta. Vaihtoehtoja löytyy useita ja asennuksen nopeus ja helppous merkitsevät säästöjä asennuskustannuksissa.



Monipuoliset käyttökohteet

GLOBAL Trac Basen käyttökohteet ovat tiloja, joissa voidaan hyödyntää 1-piirikiskon keveyttä ja siroa ulkonäköä. Tyypillisiä käyttökohteita ovat esimerkiksi kodit, näyteikkunat, pienet myymälät ja messu-rakentaminen.



Myös uppoasennukseen

Peruskiskon rinnalla löytyy myös upotettava malli alaslaskettujen kattojärjestelmien yhteydessä käytettäväksi. Perusväreinä ovat anodisoitu alumiini, valkoinen ja musta – kuten kaikissa GLOBAL Trac Base kiskoissa.



Helppo asentaa

GLOBAL Track Basen liitososissa on aivan erityinen asentamista nopeuttava ja helpottava yksityiskohta: liitososien kannet kiinnittyvät pikakiinnityksellä jopa ilman työkaluja. Tämä helpottaa asennusta huomattavasti. Liitososat ovat luotettavia ja asiakas tietää, että asennus tulee kerralla kuntoon.



GLOBAL Trac Base

L1/16 A/230 V, IP20.

GLOBAL Trac Base kosketinkiskot

Pintakäsittely tuotenumeroissa:
 -1 Luonnonväriänodisoitu alumiini (EN 000), -2 musta (RAL 9005), -3 maalattu valkoinen (RAL 9010).

GB
2100-2400



GBF
2100-2400

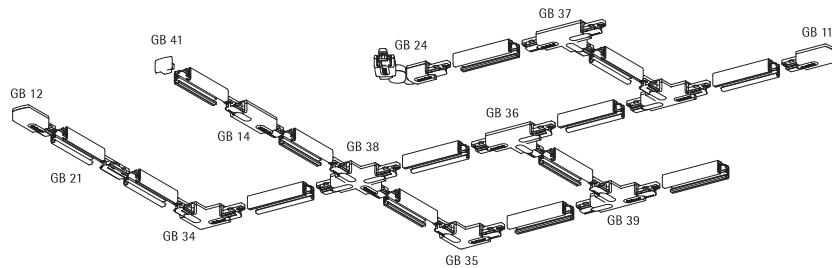

| Tyyppi | EAN-koodi | Kiskon pituus/mm | Pintakäsittely/ väri/ materiaali | Pakkaus/ kpl |
|---------------|-------------------|------------------|--|-----------------|
| GB 2100-2400 | | | | |
| GB 2100-1 | 64100 14 509 01-9 | 1000 | Alumiini | 10/180 |
| GB 2100-2 | 64100 14 508 01-2 | 1000 | Musta | 10/180 |
| GB 2100-3 | 64100 14 509 06-4 | 1000 | Valkoinen | 10/180 |
| GB 2200-3 | | | | |
| GB 2200-1 | 64100 14 509 02-6 | 2000 | Alumiini | 10/180 |
| GB 2200-2 | 64100 14 508 02-9 | 2000 | Musta | 10/180 |
| GB 2200-3 | 64100 14 509 07-1 | 2000 | Valkoinen | 10/180 |
| GB 2300-3 | | | | |
| GB 2300-1 | 64100 14 509 03-3 | 3000 | Alumiini | 10/180 |
| GB 2300-2 | 64100 14 508 03-6 | 3000 | Musta | 10/180 |
| GB 2300-3 | 64100 14 509 08-8 | 3000 | Valkoinen | 10/180 |
| GB 2400-3 | | | | |
| GB 2400-1 | 64100 14 509 04-0 | 4000 | Alumiini | 10/180 |
| GB 2400-2 | 64100 14 508 04-3 | 4000 | Musta | 10/180 |
| GB 2400-3 | 64100 14 509 09-5 | 4000 | Valkoinen | 10/180 |
| GBF 2100-2400 | | | | |
| GBF 2100-1 | 64100 14 509 86-6 | 1000 | Alumiini | 5/100 |
| GBF 2100-2 | 64100 14 508 91-3 | 1000 | Musta | 5/100 |
| GBF 2100-3 | 64100 14 509 91-0 | 1000 | Valkoinen | 5/100 |
| GBF 2200-3 | | | | |
| GBF 2200-1 | 64100 14 509 87-3 | 2000 | Alumiini | 5/100 |
| GBF 2200-2 | 64100 14 508 92-0 | 2000 | Musta | 5/100 |
| GBF 2200-3 | 64100 14 509 92-7 | 2000 | Valkoinen | 5/100 |
| GBF 2300-3 | | | | |
| GBF 2300-1 | 64100 14 509 88-0 | 3000 | Alumiini | 5/100 |
| GBF 2300-2 | 64100 14 508 93-7 | 3000 | Musta | 5/100 |
| GBF 2300-3 | 64100 14 509 93-4 | 3000 | Valkoinen | 5/100 |
| GBF 2400-3 | | | | |
| GBF 2400-1 | 64100 14 509 89-7 | 4000 | Alumiini | 5/100 |
| GBF 2400-2 | 64100 14 508 94-4 | 4000 | Musta | 5/100 |
| GBF 2400-3 | 64100 14 509 94-1 | 4000 | Valkoinen | 5/100 |

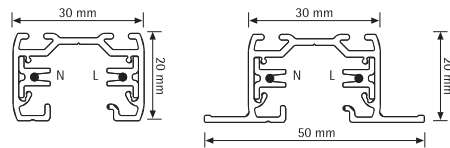

Suositeltava kiinnitysväli on 1000 mm.
 HUOMIO: Virransyöttöadapteri kestää 10 kg kuormituksen, vedon ollessa 100 N (1 kp = 9,81 N) ja maksimi vääntömomentin 2,5 Nm (GB 66 5 kg/50 N).

| L/mm | a/mm | b/mm | c/mm | d/mm |
|------|------|------|------|------|
| 1000 | 250 | | | |
| 2000 | 250 | 1000 | | |
| 3000 | 250 | | 1000 | 1000 |
| 4000 | 250 | | 1500 | 1000 |

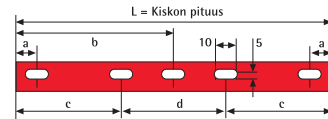
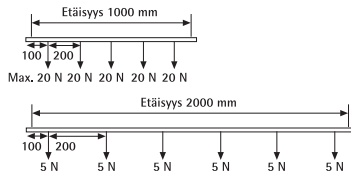

GLOBAL Track Base tarvikkeet

Virransyöttömahdollisuus kaikissa muissa liitoskappaleissa paitsi ei GB 21 ja GB 24.
 Pintakäsittely tuotenumeroissa: -1 harmaa (RAL 7040), -2 musta (RAL 9005), -3 maalattu valkoinen (RAL 9010).



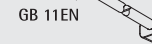
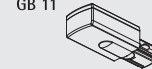



Syöttöraasia
GB 11

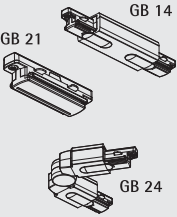

| Tyyppi | EAN-koodi | Epäsymmetriaura | Pintakäsittely/ Väri/ materiaali | Pakkaus/ kpl |
|-----------|-------------------|-----------------|--|-----------------|
| GB 11 | | | | |
| GB 11-1 | 64100 14 509 15-6 | | Harmaa | 10/100 |
| GB 11-2 | 64100 14 508 11-1 | | Musta | 10/100 |
| GB 11-3 | 64100 14 509 11-8 | | Valkoinen | 10/100 |
| GB 12 | | | | |
| GB 12-1 | 64100 14 509 16-3 | | Harmaa | 10/100 |
| GB 12-2 | 64100 14 508 12-8 | | Musta | 10/100 |
| GB 12-3 | 64100 14 509 12-5 | | Valkoinen | 10/100 |
| GB 11EN | | | | |
| GB 11EN-3 | 64100 14 522 78-0 | | Valkoinen | 1/50 |
| GB 12EN-3 | 64100 14 522 79-7 | | Valkoinen | 1/50 |

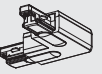

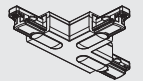
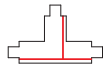
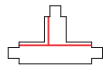
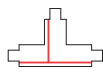
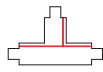
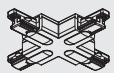
GLOBAL Trac Base tarvikkeet

Virransyöttömahdollisuus kaikissa muissa liitoskappaleissa paitsi ei GB 21 ja GB 24.
Pintakäsittely tuotenumeroissa: -1 harmaa (RAL 7040), -2 musta (RAL 9005), -3 maalattu valkoinen (RAL 9010).

| Keskisyöttörasia | Tyyppi | EAN-koodi 64100+snro+tark. | Epäsymmetriaura | Pintakäsittely väri/ materiaali | Pakkaus/ kpl |
|---|---------|-------------------------------|---|---------------------------------------|-----------------|
|  | GB 14-1 | 64100 14 509 17-0 | | Harmaa | 5/50 |
| | GB 14-2 | 64100 14 508 14-2 | | Musta | 5/50 |
| | GB 14-3 | 64100 14 509 14-9 | | Valkoinen | 5/50 |
| | GB 21-1 | 64100 14 509 18-7 | | Harmaa | 10/100 |
| | GB 21-2 | 64100 14 508 21-0 | | Musta | 10/100 |
| | GB 21-3 | 64100 14 509 21-7 | | Valkoinen | 10/100 |
|  | GB 24-1 | 64100 14 509 19-4 | | Harmaa | 10/100 |
| | GB 24-2 | 64100 14 508 24-1 | | Musta | 10/100 |
| | GB 24-3 | 64100 14 509 24-8 | | Valkoinen | 10/100 |
|  | GB 34-1 | 64100 14 509 25-5 |  | Harmaa | 5/25 |
| | GB 34-2 | 64100 14 508 34-0 | | Musta | 5/25 |
| | GB 34-3 | 64100 14 509 34-7 | | Valkoinen | 5/25 |
| | GB 35-1 | 64100 14 509 26-2 |  | Harmaa | 5/25 |
| | GB 35-2 | 64100 14 508 35-7 | | Musta | 5/25 |
| | GB 35-3 | 64100 14 509 35-4 | | Valkoinen | 5/25 |
|  | GB 36-1 | 64100 14 509 27-9 |  | Harmaa | 5/25 |
| | GB 36-2 | 64100 14 508 36-4 | | Musta | 5/25 |
| | GB 36-3 | 64100 14 509 36-1 | | Valkoinen | 5/25 |
| | GB 37-1 | 64100 14 509 28-6 |  | Harmaa | 5/25 |
| | GB 37-2 | 64100 14 508 37-1 | | Musta | 5/25 |
| | GB 37-3 | 64100 14 509 37-8 | | Valkoinen | 5/25 |
| | GB 39-1 | 64100 14 509 30-9 |  | Harmaa | 5/25 |
| | GB 39-2 | 64100 14 508 39-5 | | Musta | 5/25 |
| | GB 39-3 | 64100 14 509 39-2 | | Valkoinen | 5/25 |
| | GB 40-1 | 64100 14 509 31-6 |  | Harmaa | 5/25 |
| | GB 40-2 | 64100 14 508 40-1 | | Musta | 5/25 |
| | GB 40-3 | 64100 14 509 40-8 | | Valkoinen | 5/25 |
|  | GB 38-1 | 64100 14 509 29-3 |  | Harmaa | 5/25 |
| | GB 38-2 | 64100 14 508 38-8 | | Musta | 5/25 |
| | GB 38-3 | 64100 14 509 38-5 | | Valkoinen | 5/25 |
|  | GB 41-1 | 64100 14 509 32-3 | | Harmaa | 10/100 |
| | GB 41-2 | 64100 14 508 41-8 | | Musta | 10/100 |
| | GB 41-3 | 64100 14 509 41-5 | | Valkoinen | 10/100 |

GLOBAL Trac Base muut osat

Pintakäsittely tuotenumeroissa:
-1 harmaa (RAL 7040), -2 musta (RAL 9005), -3 maalattu valkoinen (RAL 9010).

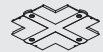
| Koukkualusta GBA 14 | Tyyppi | EAN-koodi 64100+snro+tark. | Pintakäsittely väri/ materiaali | Pakkaus/ kpl | |
|---|-----------|-------------------------------|---------------------------------------|-----------------|----------|
|  | GBA 14-1 | 64100 14 509 81-1 | 2 mm koukulle | Harmaa | 50/250 |
| | GBA 14-2 | 64100 14 508 80-7 | 2 mm koukulle | Musta | 50/250 |
| | GBA 14-3 | 64100 14 509 80-4 | 2 mm koukulle | Valkoinen | 50/250 |
|  | XTAK 11-1 | 64100 14 500 79-5 | Ripustuskoukku 2 mm | Teräs | 100/5000 |
|  | GBF 10-2 | 64100 14 508 82-1 | Peitelevy | Musta | 1/100 |
| | GBF 10-3 | 64100 14 509 82-8 | Peitelevy | Valkoinen | 1/100 |
|  | GBF 30-2 | 64100 14 508 83-8 | Peitelevy | Musta | 1/100 |
| | GBF 30-3 | 64100 14 509 83-5 | Peitelevy | Valkoinen | 1/100 |

L- ja T-kappaleiden käyttö

Punainen viiva = Epäsymmetriaura

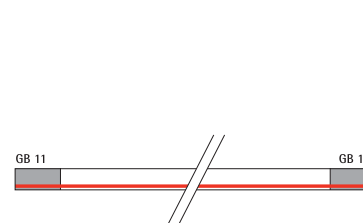

Alapuolelta katsottuna

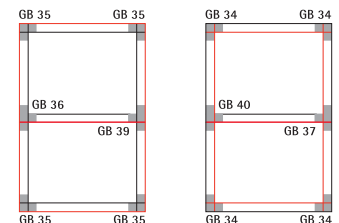

GLOBAL Trac ripustustarvikkeet

GLOBAL Trac Pro, GLOBAL Trac Control

Suora ripustus

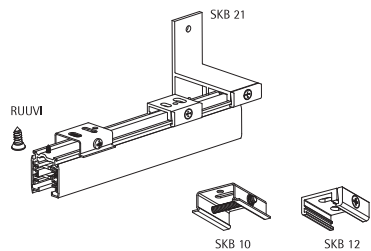

Tankoripustus

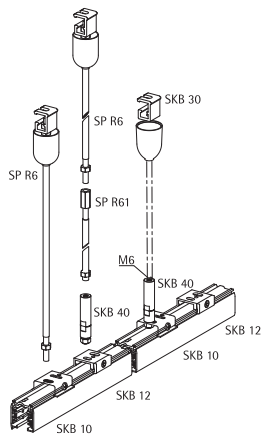

Vaijeriripustus

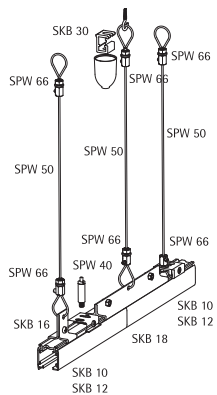
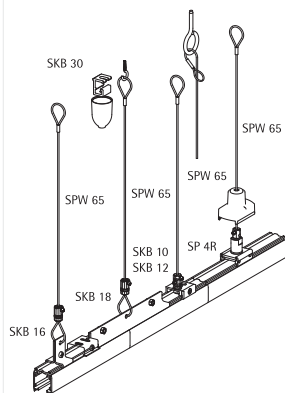
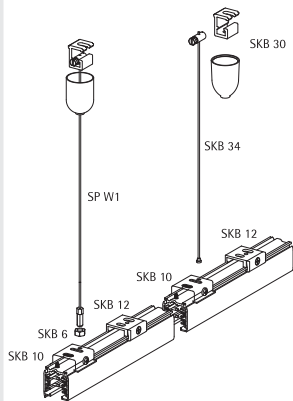

GLOBAL Trac Base

Suora ripustus

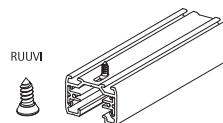

Tankoripustus

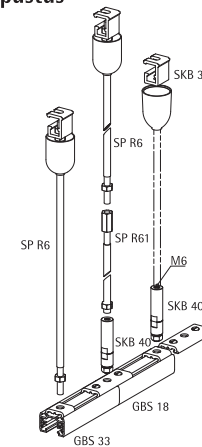

Vaijeriripustus

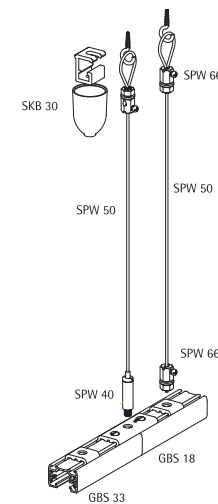
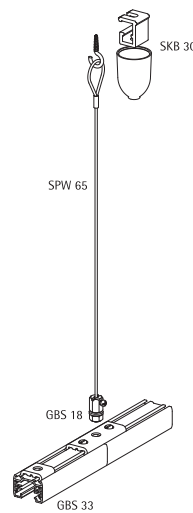

GLOBAL Trac kiinnitystarvikkeet

Pintakäsittely tuotenumeroissa:

-1 harmaa (RAL 7040), -2 musta (RAL 9005), -3 maalattu valkoinen (RAL 9010).

GLOBAL Trac Pro GLOBAL Trac Control

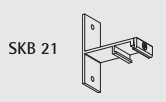

| Tyyppi | EAN-koodi 64100+snro+tark. | Väri | Pakkaus/ kpl |
|------------------------|-------------------------------|---|--------------------|
| Kiskon kiinnike | | | |
| SKB 10-1 | 64100 14 500 52-8 | Pikakiinnitys "snap on", teräs | Harmaa 20/200 |
| SKB 10-2 | 64100 14 520 52-6 | Pikakiinnitys "snap on", teräs | Musta 20/200 |
| SKB 10-3 | 64100 14 530 52-5 | Pikakiinnitys "snap on", teräs | Valkoinen 20/200 |
| SKB 10T-1 | 64100 14 522 75-9 | T-palkin kiinnike, pikakiinnitys "snap on", teräs | Harmaa 10/100 |
| SKB 10T-2 | 64100 14 522 76-6 | T-palkin kiinnike, pikakiinnitys "snap on", teräs | Musta 10/100 |
| SKB 10T-3 | 64100 14 522 77-3 | T-palkin kiinnike, pikakiinnitys "snap on", teräs | Valkoinen 10/100 |
| SKB 12-1 | 64100 14 500 51-1 | Peruskiinnike, alumiini | Anodisoitu 20/200 |
| SKB 12-2 | 64100 14 520 56-4 | Peruskiinnike, alumiini | Musta 20/200 |
| SKB 12-3 | 64100 14 530 51-8 | Peruskiinnike, alumiini | Valkoinen 20/200 |
| SKB 12H-1 | 64100 14 522 62-9 | Peruskiinnike, alumiini korkeus 29 mm | Anodisoitu 100/200 |
| SKB 12H-2 | 64100 14 522 63-6 | Peruskiinnike, alumiini korkeus 29 mm | Musta 100/200 |
| SKB 12H-3 | 64100 14 522 64-3 | Peruskiinnike, alumiini korkeus 29 mm | Valkoinen 100/200 |
| SKB 16-1 | 64100 14 500 53-5 | Kiskon kiinnike | Anodisoitu 20/200 |
| SKB 16-2 | 64100 14 522 65-0 | Kiskon kiinnike | Musta 20/200 |
| SKB 16-3 | 64100 14 530 53-2 | Kiskon kiinnike | Valkoinen 20/200 |
| SKB 18-1 | 64100 14 500 55-9 | Kiskon kiinnike jatkoskohtaan | Anodisoitu 10/50 |
| SKB 18-2 | 64100 14 522 66-7 | Kiskon kiinnike jatkoskohtaan | Musta 10/50 |
| SKB 18-3 | 64100 14 530 55-6 | Kiskon kiinnike jatkoskohtaan | Valkoinen 10/50 |
| Seinäkiinnike | | | |
| SKB 21-1 | 64100 14 500 74-0 | Seinäkiinnike | Anodisoitu 5/50 |

GLOBAL Trac Base

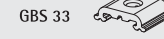

Yhteiset osat

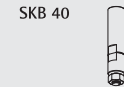
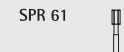
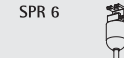





| Tyyppi | EAN-koodi 64100+snro+tark. | Väri | Pakkaus/ kpl |
|------------------------|-------------------------------|---------------------------------------|-------------------|
| Kiskon kiinnike | | | |
| GBS 33-9 | 64100 14 508 33-3 | Kiskon kiinnike | Anodisoitu 20/200 |
| GBS 18-9 | 64100 14 508 18-0 | Kiskon kiinnike jatkoskohtaan | Anodisoitu 10/100 |
| Tankokiinnitys | | | |
| SPR 6-2 | 64100 14 506 87-2 | Kierretankopakkaus 1000 mm | Musta 10/100 |
| SPR 6-3 | 64100 14 507 87-9 | Kierretankopakkaus 1000 mm | Valkoinen 10/100 |
| SPR 61-2 | 64100 14 506 90-2 | Jatkotankopakkaus 1000 mm | Musta 10/100 |
| SPR 61-3 | 64100 14 507 90-9 | Jatkotankopakkaus 1000 mm | Valkoinen 10/100 |
| SKB 40-1 | 64100 14 502 48-5 | Korkeudensäätömuovi M6 kierretangolle | Teräs 10/200 |

GLOBAL Trac kiinnitystarvikkeet

Pintakäsittely tuotenumeroissa:

-1 harmaa (RAL 7040), -2 musta (RAL 9005), -3 maalattu valkoinen (RAL 9010).

| SKB 34 | Tyyppi | EAN-koodi | Pituus | Kiinteä lenkki | Kattokiinn.+ suojakuppi | Kiinnike | Väri | Pakkaus/kpl |
|--|------------|-------------------|--------|----------------|-------------------------|----------|-----------|-------------|
|  | SKB34-1 | 64100 14 502 34-8 | 1,5 | | | | Teräs | 10/200 |
| | SKB34-1/3M | 64100 14 522 67-4 | 3 | | | | Teräs | 10/200 |
| | SKB34-1/5M | 64100 14 522 68-1 | 5 | | | | Teräs | 10/200 |
| | | | | | | | | |
|  | SPW65-1 | 64100 14 533 15-1 | 1,5 | x | | | Teräs | 10/100 |
| | | | | | | | | |
|  | SPW50-1 | 64100 14 502 50-8 | 50 | | | | Teräs | 1/10 |
| | | | | | | | | |
|  | SPW1-1 | 64100 14 522 69-8 | 1,5 | | x | | Harmaa | 10/100 |
| | SPW1-2 | 64100 14 506 86-5 | 1,5 | | x | | Musta | 10/100 |
| | SPW1-2/3M | 64100 14 522 70-4 | 3 | | x | | Musta | 10/100 |
| | SPW1-2/5M | 64100 14 522 71-1 | 5 | | x | | Musta | 10/100 |
| | SPW1-3 | 64100 14 507 86-2 | 1,5 | | x | | Valkoinen | 10/100 |
| | SPW1-3/3M | 64100 14 522 72-8 | 3 | | x | | Valkoinen | 10/100 |
| | SPW1-3/5M | 64100 14 522 73-5 | 5 | | x | | Valkoinen | 10/100 |

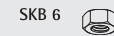
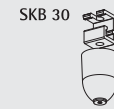

| Tyyppi | EAN-koodi | Pituus | Kiinteä lenkki | Kattokiinn.+ suojakuppi | Kiinnike | Väri | Pakkaus/kpl |
|---------------------------|-------------------|--------|----------------|---|----------|-----------|-------------|
| SPW10SK-1/1.5M | 64100 14 522 93-3 | 1,5 | x | | SKB10-1 | Harmaa | 1/100 |
| SPW10SK-1/3M | 64100 14 500 00-9 | 3 | x | | SKB10-1 | Harmaa | 1/100 |
| SPW10SK-1/5M | 64100 14 500 01-6 | 5 | x | | SKB10-1 | Harmaa | 1/100 |
| SPW10SK-2/1.5M | 64100 14 522 94-0 | 1,5 | x | | SKB10-2 | Musta | 1/100 |
| SPW10SK-2/3M | 64100 14 500 02-3 | 3 | x | | SKB10-2 | Musta | 1/100 |
| SPW10SK-2/5M | 64100 14 500 03-0 | 5 | x | | SKB10-2 | Musta | 1/100 |
| SPW10SK-3/1.5M | 64100 14 522 95-7 | 1,5 | x | | SKB10-3 | Valkoinen | 1/100 |
| SPW10SK-3/3M | 64100 14 500 04-7 | 3 | x | | SKB10-3 | Valkoinen | 1/100 |
| SPW10SK-3/5M | 64100 14 500 05-4 | 5 | x | | SKB10-3 | Valkoinen | 1/100 |
| | | | | | | | |
| SPW12SK-1/1.5M | 64100 14 522 96-4 | 1,5 | x | x | SKB12-1 | Harmaa | 1/100 |
| SPW12SK-1/3M | 64100 14 500 06-1 | 3 | x | x | SKB12-1 | Harmaa | 1/100 |
| SPW12SK-1/5M | 64100 14 500 07-8 | 5 | x | x | SKB12-1 | Harmaa | 1/100 |
| SPW12SK-2/1.5M | 64100 14 522 97-1 | 1,5 | x | x | SKB12-2 | Musta | 1/100 |
| SPW12SK-2/3M | 64100 14 500 08-5 | 3 | x | x | SKB12-2 | Musta | 1/100 |
| SPW12SK-2/5M | 64100 14 500 09-2 | 5 | x | x | SKB12-2 | Musta | 1/100 |
| SPW12SK-3/1.5M | 64100 14 522 98-8 | 1,5 | x | x | SKB12-3 | Valkoinen | 1/100 |
| SPW12SK-3/3M | 64100 14 500 10-8 | 3 | x | x | SKB12-3 | Valkoinen | 1/100 |
| SPW12SK-3/5M | 64100 14 500 11-5 | 5 | x | x | SKB12-3 | Valkoinen | 1/100 |
| | | | | | | | |
| Tyyppi | EAN-koodi | | | | | Väri | Pakkaus/kpl |
| SPW 40-1 | 64100 14 502 49-2 | | | Pikasäätöinen korkeudensäätömuhvi 1,5 mm vajjerille | | | 10/200 |
| SPW 66-1 | 64100 14 535 16-2 | | | Korkeudensäätömuhvi 1,5 mm vajjerille | | | 100/1000 |
| Asennustarvikkeet | | | | | | | |
| SKB 30-1 | 64100 14 522 74-2 | | | Kattokiinnike suojakupilla | | Harmaa | 10/200 |
| SKB 30-2 | 64100 14 502 44-7 | | | Kattokiinnike suojakupilla | | Musta | 10/200 |
| SKB 30-3 | 64100 14 530 30-3 | | | Kattokiinnike suojakupilla | | Valkoinen | 10/200 |
| SKB 6-1 | 64100 14 502 41-6 | | | M6 mutteri | | Teräs | 50/5000 |
| Muut kiinnitysosat | | | | | | | |
| SP 4R-1 | 64100 14 507 68-8 | | | Pisteripustin M6 | | Harmaa | 10/100 |
| SP 4R-2 | 64100 14 506 91-9 | | | Pisteripustin M6 | | Musta | 10/100 |
| SP 4R-3 | 64100 14 507 91-6 | | | Pisteripustin M6 | | Valkoinen | 10/100 |



GLOBAL Trac adapterit

Uusinta adapteriteknologiaa edustaa Nordic Aluminiumin suunnittelema GA100 MULTI Adapter™. Adapterin suunnittelussa on ollut lähtökohtana erityisesti HID-valaisimien kasvava käyttö. Vaiheenvaihtokytkeissä ei ole viiveitä siirryttäessä vaiheelta toiselle. Adapteri perustuu piirikortin käyttämiseen, jolloin vaiheenvaihtokytkein on saatu sijoitettua adapterin sivulle helppokäyttöiseen paikkaan. Adapterin molemmissa päässä olevan lukituksen ansiosta adapteri voidaan irrottaa suoraan kiskosta taivuttamatta sitä.



Adapteri kaikkiin kosketinkiskoihin

MULTI Adapterit on suunniteltu toimimaan myös muiden valmistajien kosketinkiskoissa. Tällöin valaisinvalmistajan tai asentajan ei tarvitse miettiä, mihin kiskoon valaisin asennetaan. Nordic Aluminiumin 3-piiristä adaptereista löytyy kattava valikoima MULTI Adaptereita ja niissä on käytössä useita patentoituja ratkaisuja. Adapterien vakioväreinä ovat harmaa, valkoinen ja musta.



Maailman suosituin adapteri

Maailman eniten myyty adapteri on Nordic Aluminiumin valmistama GA 69 MULTI Adapter™. Sen laatu ja luotettavuus on laajasti koeteltu ja aivan omaa luokkaansa. Laatu on näin laajalle levinneen tuotteen valmistajalle strateginen asia. Tuotteet testataan tuotannossa sataprosenttisesti ja näin varmistetaan, että asiakkaamme voivat kaikissa tilanteissa luottaa tuotteisiin.



Kaikkiin tarpeisiin ja tilanteisiin

Jatkuva tuotekehitys on Nordic Aluminiumille keskeisen tärkeä asia. Esimerkki uusista tuotteistamme on schuko-adapteri. Sen avulla kosketinkiskoa voidaan käyttää virran syöttöön muutenkin kuin valaistuksessa. Erittäin käyttökelpoinen ratkaisu sähkötarpeeseen myymälöissä ja pienteleisyydessä.



3-piiriadapterit

Pintakäsittely tuotenumeroissa: -1 harmaa (RAL 7040), -2 musta (RAL 9005), -3 maalattu valkoinen (RAL 9010).

GA 100

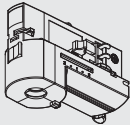

GAC 100

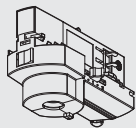

CG 100



GB 66CT

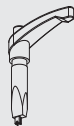

GA 100 vaihevalinta-adapteri

| Tyyppi | EAN-koodi | | Väri | Pakkaus/ kpl |
|-----------|-------------------|-----------------------|-----------|-----------------|
| | 64100+snro+tark. | | | |
| GA 100-1 | 64100 14 530 00-6 | MULTI Adapter | Harmaa | 1/100 |
| GA 100-2 | 64100 14 531 00-3 | MULTI Adapter | Musta | 1/100 |
| GA 100-3 | 64100 14 532 00-0 | MULTI Adapter | Valkoinen | 1/100 |
| GA 100L-1 | | MULTI Adapter | Harmaa | 100/3200 |
| GA 100L-2 | | MULTI Adapter | Musta | 100/3200 |
| GA 100L-3 | | MULTI Adapter | Valkoinen | 100/3200 |
| GAC 100-1 | 64100 14 533 00-7 | MULTI Adapter control | Harmaa | 1/50 |
| GAC 100-2 | 64100 14 534 00-4 | MULTI Adapter control | Musta | 1/50 |
| GAC 100-3 | 64100 14 535 00-1 | MULTI Adapter control | Valkoinen | 1/50 |

| Tyyppi | EAN-koodi | | Väri | Pakkaus/ kpl |
|---------|-------------------|--------------------|------|-----------------|
| | 64100+snro+tark. | | | |
| CG 100 | 64100 14 530 79-2 | Vedonpoistoliuska | | 100/5000 |
| GB 66CT | 64100 14 522 51-3 | Hahloliitostyökalu | | 1/100 |

Adapterin rakenne on modulaarinen: päätykappale voidaan vaihtaa tarpeen mukaan GAC versioon tai liitintälaitekoteloon MULTI Adapter™
 - Nimellisarvot 10 A, 250 V, suojausluokka I
 - Maksimi vetolujuus 100 N
 - Maksimi taivutusmomentti 2,5 Nm
 - Hahloliitos monilankaiselle liitosjohdolle 0,5 ...1 mm²

Johtimet painetaan liittimiin asennustyökalun GB 66CT:n avulla.

GA 69

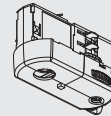

CG 69



GA 69CT



GA 69 vaihevalinta-adapteri

| Tyyppi | EAN-koodi | | Väri | Pakkaus/ kpl |
|---------|-------------------|--------------------|-----------|-----------------|
| | 64100+snro+tark. | | | |
| GA 69-1 | 64100 14 530 74-7 | MULTI Adapter | Harmaa | 100/4800 |
| GA 69-2 | 64100 14 520 69-4 | MULTI Adapter | Musta | 100/4800 |
| GA 69-3 | 64100 14 530 69-3 | MULTI Adapter | Valkoinen | 100/4800 |
| CG 69 | 64100 14 530 78-5 | Vedonpoistoliuska | | 100/5000 |
| GA 69CT | 64100 14 522 52-0 | Hahloliitostyökalu | | 1/100 |

MULTI Adapter™

- Nimellisarvot 6 A, 250 V, suojausluokka I
- Maksimi vetolujuus 50 N
- Maksimi taivutusmomentti 2,5 Nm
- Hahloliitos monilankaiselle liitosjohdolle 0,5 ...1 mm²

Johtimet painetaan liittimiin adapterin kannen tai asennustyökalun avulla.

3-piiriadapterit

Pintakäsittely tuotenumeroissa: -1 harmaa (RAL 7040), -2 musta (RAL 9005), -3 maalattu valkoinen (RAL 9010).

GA 300

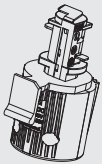

GA 300, vaiheenvaihtava käsin. Vaihe 2 esikytetty tehtaalla.

| Tyyppi | EAN-koodi | Väri | Pakkaus/ kpl |
|----------|-------------------|-----------|-----------------|
| | 64100+snro+tark. | | |
| GA300-1 | 64100 14 530 43-3 | Harmaa | 1/100 |
| GA300-2 | 64100 14 530 44-0 | Musta | 1/100 |
| GA300-3 | 64100 14 530 45-7 | Valkoinen | 1/100 |
| GA300L-1 | 64100 14 530 46-4 | Harmaa | 100 |
| GA300L-2 | 64100 14 530 47-1 | Musta | 100 |
| GA300L-3 | 64100 14 530 48-8 | Valkoinen | 100 |

- GLOBAL Trac Pro XTS- ja XTSF-kiskoille
- Nimellisarvot 3 A, 250 V, suojausluokka I
- Maksimi vetolujuus 50 N
- Maksimi taivutusmomentti 2,5 Nm
- Hahloliitos monilankaiselle liitosjohdolle 0,5...1 mm²
- Käytetään CG 100 vedonpoistoliuskaa

Johtimet painetaan liittimiin Slot Plugin avulla, käyttäen esim. Torx 10 ruuvimeisseliä.

GA 300PP

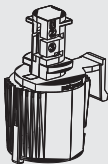

GA 300PP adapteri, vain muoviosat

| Tyyppi | Väri | Pakkaus/ kpl |
|-----------|-----------|-----------------|
| GA300PP-1 | Harmaa | 100 |
| GA300PP-2 | Musta | 100 |
| GA300PP-3 | Valkoinen | 100 |

- Asiakassovelluksiin
- Ei sisällä metallisia koskettimia
- Vain mekaaniseen asennukseen

GA 300B



GA 300NB



GA 300B adapterin runko

| Tyyppi | Väri | Pakkaus/ kpl |
|----------|-----------|-----------------|
| GA300B-1 | Harmaa | 100 |
| GA300B-2 | Musta | 100 |
| GA300B-3 | Valkoinen | 100 |

- Asiakassovelluksiin

GA 300NB adapterin runko

| Tyyppi | Väri | Pakkaus/ kpl |
|-----------|-----------|-----------------|
| GA300NB-1 | Harmaa | 100 |
| GA300NB-2 | Musta | 100 |
| GA300NB-3 | Valkoinen | 100 |

- Suojausluokka II asiakassovelluksiin
- Ei suojamaakosketintia
- Ei lukituskampea

3-piiriadapterit

Pintakäsittely tuotenumeroissa: -1 harmaa (RAL 7040), -2 musta (RAL 9005), -3 maalattu valkoinen (RAL 9010).

XTSA 68

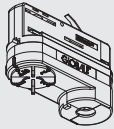

CG 75



XTSA 68 vaiheenvälinta-adapteri

| Tyyppi | EAN-koodi | | Väri | Pakkaus/ kpl |
|------------|-------------------|-------------------|-----------|-----------------|
| | 64100+snro+tark. | | | |
| XTSA 68-1 | 64100 14 530 73-0 | MULTI Adapter | Harmaa | 10/100 |
| XTSA 68-2 | 64100 14 520 68-7 | MULTI Adapter | Musta | 10/100 |
| XTSA 68-3 | 64100 14 530 68-6 | MULTI Adapter | Valkoinen | 10/100 |
| XTSA 68L-1 | | MULTI Adapter | Harmaa | 100/3200 |
| XTSA 68L-2 | | MULTI Adapter | Musta | 100/3200 |
| XTSA 68L-3 | | MULTI Adapter | Valkoinen | 100/3200 |
| CG 75 | 64100 14 530 77-8 | Vedonpoistoliuska | | 100/5000 |

MULTI Adapter™

- Nimellisarvot 10 A, 250 V, suojausluokka I
- Maksimi vetolujuus 100 N
- Maksimi taivutusmomentti 2,5 Nm
- Ruuviliitos 3 x 1,5 mm²

Johtimet kiinnitetään liittimiin ruuviliitoksella.

GAT 69

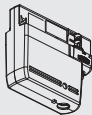

GAT 69 muuntaja-adapteri

| Tyyppi | EAN-koodi | | Väri | Pakkaus/ kpl |
|----------|-------------------|--|-----------|-----------------|
| | 64100+snro+tark. | | | |
| GAT 69-1 | 64100 14 522 53-7 | | Harmaa | 1/50 |
| GAT 69-2 | 64100 14 522 54-4 | | Musta | 1/50 |
| GAT 69-3 | 64100 14 522 55-1 | | Valkoinen | 1/50 |

MULTI Adapter™

- Nimellisarvot 6 A, 250 V, suojausluokka I
- Maksimi vetolujuus 100 N
- Maksimi taivutusmomentti 2,5 Nm
- Ruuviliitos 3 x 1,5 mm²
- Toimitetaan ilman muuntajaa
- Käyttö ainoastaan suojajännitemuuntajan kanssa kohdevalaisimen kiinnitykseen.

XTSA 67

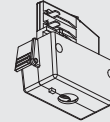

XTSA 67S

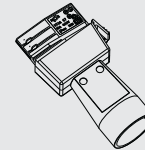

XTSA 67 virranottolaite

| Tyyppi | EAN-koodi | | Väri | Pakkaus/ kpl |
|------------|-------------------|-----------------|-----------|-----------------|
| | 64100+snro+tark. | | | |
| XTSA 67-2 | 64100 14 520 67-0 | | Musta | 10/100 |
| XTSA 67-3 | 64100 14 530 67-9 | | Valkoinen | 10/100 |
| XTSA 67S-3 | 64100 14 531 67-6 | Schuko-adapteri | Valkoinen | 10/50 |

- GLOBAL Trac Pro XTS- ja XTSF -kiskoille
- Nimellisarvot 16 A, 250 V/400 V, suojausluokka I
- Maksimi vetolujuus 100 N
- Maksimi taivutusmomentti 2,5 Nm
- Ruuviliitos 5 x 2,5 mm²

3-piiriadapterien osat

Pintakäsittely tuotenumeroissa:

-1 harmaa (RAL 7040), -2 musta (RAL 9005), -3 maalattu valkoinen (RAL 9010).

GA 70

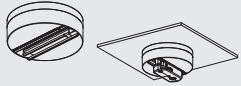

FIX Point™ adapterirasia

| Tyyppi | EAN-koodi | | Väri | Pakkaus/ kpl |
|---------|-------------------|-----------|-----------|-----------------|
| | 64100+snro+tark. | | | |
| GA 70-1 | 64100 14 530 92-1 | FIX Point | Harmaa | 1/50 |
| GA 70-2 | 64100 14 520 93-9 | FIX Point | Musta | 1/50 |
| GA 70-3 | 64100 14 530 93-8 | FIX Point | Valkoinen | 1/50 |

- GLOBAL 3-piiriadaptereille
- Nimellisarvot 10 A, 250 V, suojausluokka I
- Maksimi vetolujuus 50 N
- Maksimi taivutusmomentti 2,5 Nm
- Pinta-asennukseen

GA 30



| Tyyppi | EAN-koodi | | Väri | Pakkaus/ kpl |
|--------|-------------------|-----------|-----------|-----------------|
| | 64100+snro+tark. | | | |
| GA30-1 | 64100 14 500 12-2 | Fix Point | Harmaa | 1/50 |
| GA30-2 | 64100 14 500 13-9 | Fix Point | Musta | 1/50 |
| GA30-3 | 64100 14 500 14-6 | Fix Point | Valkoinen | 1/50 |

- GA300 adapterille
- Nimellisarvot 3A 250V, suojausluokka I
- Maksimi vetolujuus 50N
- Maksimi taivutusmomentti 2,5Nm
- Pinta-asennukseen

XTSA 71

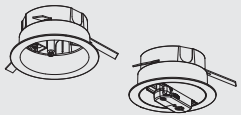

Upotuskotelo

| Tyyppi | EAN-koodi | | Väri | Pakkaus/ kpl |
|-----------|-------------------|------------------------|-----------|-----------------|
| | 64100+snro+tark. | | | |
| XTSA 71-1 | 64100 14 530 97-6 | FIX Point upotuskotelo | Harmaa | 1/25 |
| XTSA 71-2 | 64100 14 520 96-0 | FIX Point upotuskotelo | Musta | 1/25 |
| XTSA 71-3 | 64100 14 530 96-9 | FIX Point upotuskotelo | Valkoinen | 1/25 |

- Käytetään adapterirasian FIX Point™ GA 70 uppoasennukseen
- Maksimi kiinnityslevyn paksuus 30 mm
- Upotusaukon halkaisija Ø 105-125 mm

XTSK 17

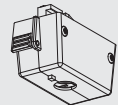

Loistevalaisimien kiinnikkeet

| Tyyppi | EAN-koodi | | Väri | Pakkaus/ kpl |
|-----------|-------------------|----------------|-----------|-----------------|
| | 64100+snro+tark. | | | |
| XTSK 17-2 | 64100 14 520 17-5 | Kiinnike 100 N | Musta | 10/100 |
| XTSK 17-3 | 64100 14 530 17-4 | Kiinnike 100 N | Valkoinen | 10/100 |

XTAO 16



| | | | | |
|-----------|-------------------|----------------|----------|------|
| XTAO 16-1 | 64100 14 500 49-8 | Kiinnike 120 N | Alumiini | 5/50 |
|-----------|-------------------|----------------|----------|------|

GB 66

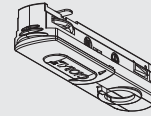

1-piiriadapterit

Pintakäsittely tuotenumeroissa:

-1 harmaa (RAL 7040), -2 musta (RAL 9005), -3 maalattu valkoinen (RAL 9010).

GB 66 adapteri

| Tyyppi | EAN-koodi | | Väri | Pakkaus/ kpl |
|----------|-------------------|--------------------|-----------|-----------------|
| | 64100+snro+tark. | | | |
| GB 66-1 | 64100 14 509 65-1 | Adapteri | Harmaa | 10/100 |
| GB 66-2 | 64100 14 508 66-1 | Adapteri | Musta | 10/100 |
| GB 66-3 | 64100 14 509 66-8 | Adapteri | Valkoinen | 10/100 |
| GB 66L-1 | | Adapteri | Harmaa | 100/9600 |
| GB 66L-2 | | Adapteri | Musta | 100/9600 |
| GB 66L-3 | | Adapteri | Valkoinen | 100/9600 |
| GB 66CT | 64100 14 522 51-3 | Hahloliistotyökalu | | 1/100 |

- Nimellisarvot 6 A, 250 V, suojausluokka I
- Maksimi vetolujuus 50 N
- Maksimi taivutusmomentti 2,5 Nm
- Hahloliitos monilankaiselle liitosjohdolle 0,5 ... 1 mm²

Johtimet painetaan liittimiin adapterin kannen tai asennustyökalun avulla.

GB 67 adapteri

| Tyyppi | EAN-koodi | | Väri | Pakkaus/ kpl |
|----------|-------------------|-----------------|-----------|-----------------|
| | 64100+snro+tark. | | | |
| GB 67-1 | 64100 14 509 73-6 | Adapteri *) | Harmaa | 1/100 |
| GB 67-2 | 64100 14 508 67-8 | Adapteri *) | Musta | 1/100 |
| GB 67-3 | 64100 14 509 67-5 | Adapteri *) | Valkoinen | 1/100 |
| GB 67L-1 | | Adapteri | Harmaa | 100/4800 |
| GB 67L-2 | | Adapteri | Musta | 100/4800 |
| GB 67L-3 | | Adapteri | Valkoinen | 100/4800 |
| GB 67S-3 | 64100 14 509 68-2 | Schuko-adapteri | Valkoinen | 1/50 |

*) Vedonpoistoliuska CG 69 sisältyy

- Nimellisarvot 16 A, 250 V, suojausluokka I
- Maksimi vetolujuus 100 N
- Maksimi taivutusmomentti 2,5 Nm
- Ruuviliitos 3 x 2,5 mm²

Johtimet kiinnitetään liittimiin ruuviliitoksella.

GB 67

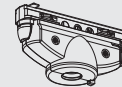

GB 67S



1-piiriadapterit

Pintakäsittely tuotenumeroissa:

-1 harmaa (RAL 7040), -2 musta (RAL 9005), -3 maalattu valkoinen (RAL 9010).

GBT 67

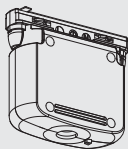

GBT 67 muuntaja-adapteri

| Tyyppi | EAN-koodi 64100+snro+tark. | Väri | Pakkaus/ kpl |
|----------|-------------------------------|----------------------------------|-----------------|
| GBT 67-1 | 64100 14 509 76-7 | Muuntaja-adapteri 75 W Harmaa | 20/960 |
| GBT 67-2 | 64100 14 508 75-3 | Muuntaja-adapteri 75 W Musta | 20/960 |
| GBT 67-3 | 64100 14 509 75-0 | Muuntaja-adapteri 75 W Valkoinen | 20/960 |

- Nimellisarvot 75 W, prim. 250 V 0,33 A, sec. 12 V 6,25 A, suojausluokka II
- Maksimi vetolujuus 100 N
- Maksimi taivutusmomentti 2,5 Nm
- Ruuviiliitos 3 x 2,5 mm²
- Sopii himmennettäväksi
- Automaattisesti kuittautuva lämpö- ja oikosulkusuojaus

GLOBAL Trac Navilight

GA300NAVI

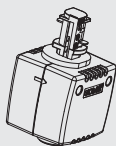

GLOBAL Trac Pro XTS- ja XTSF-kiskoille

| Tyyppi | EAN-koodi 64100+snro+tark. | LED | LEDin väri | Väri | Pakkaus/ kpl |
|-----------------|-------------------------------|-------------|------------------|-----------|-----------------|
| GA300NAVI-1 WO | 64100 14 530 40-2 | EPR-WO-14F | Kylmä valkoinen | Harmaa | 1/10 |
| GA300NAVI-2 WO | 64100 14 530 41-9 | EPR-WO-14F | Kylmä valkoinen | Musta | 1/10 |
| GA300NAVI-3 WO | 64100 14 530 42-6 | EPR-WO-14F | Kylmä valkoinen | Valkoinen | 1/10 |
| GA300NAVI-1 A3K | 64100 14 530 56-3 | EPR-A3K-14F | Lämmin valkoinen | Harmaa | 1/10 |
| GA300NAVI-2 A3K | 64100 14 530 57-0 | EPR-A3K-14F | Lämmin valkoinen | Musta | 1/10 |
| GA300NAVI-3 A3K | 64100 14 530 58-7 | EPR-A3K-14F | Lämmin valkoinen | Valkoinen | 1/10 |

- Nimellisarvot 220-240 V, 50-60 Hz, 3 W
- Vaiheen valinta käsin, vaihe 2 esikytketty tehtaalla
- Suojausluokka II

GB67NAVI

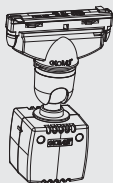

GLOBAL Trac Base GB- ja GBF-kiskoille

| Tyyppi | EAN-koodi 64100+snro+tark. | LED | LEDin väri | Väri | Pakkaus/ kpl |
|----------------|-------------------------------|-------------|------------------|-----------|-----------------|
| GB67NAVI-1 WO | 64100 14 500 21-4 | EPR-WO-14F | Kylmä valkoinen | Harmaa | 1/100 |
| GB67NAVI-2 WO | 64100 14 500 22-1 | EPR-WO-14F | Kylmä valkoinen | Musta | 1/100 |
| GB67NAVI-3 WO | 64100 14 500 23-8 | EPR-WO-14F | Kylmä valkoinen | Valkoinen | 1/100 |
| GB67NAVI-1 A3K | 64100 14 500 24-5 | EPR-A3K-14F | Lämmin valkoinen | Harmaa | 1/100 |
| GB67NAVI-2 A3K | 64100 14 500 25-2 | EPR-A3K-14F | Lämmin valkoinen | Musta | 1/100 |
| GB67NAVI-3 A3K | 64100 14 500 26-9 | EPR-A3K-14F | Lämmin valkoinen | Valkoinen | 1/100 |

- Nimellisarvot 220-240 V, 50-60 Hz, 3 W
- Suojausluokka II

Nippelit adaptereille

Pintakäsittely tuotenumeroissa: -1 harmaa (RAL 7040), -2 musta (RAL 9005), -3 maalattu valkoinen (RAL 9010), -9 alumiini.

| Tyyppi | EAN-koodi 64100+snro+tark. | Kierre | H mm | Ø mm | Väri | Vedon- poisto | Sopii adaptereille | | | | | | Pakkaus/ kpl | | |
|------------------------|-------------------------------|--------|---------|---------|-----------|------------------|--------------------|--------|--------|----------|----------|-------|-----------------|-------|---------|
| | | | | | | | GA 69 | GA 100 | GA 300 | X TSA 68 | X TSA 67 | GB 66 | | GB 67 | |
| Kiinteä nippeli | | | | | | | | | | | | | | | |
| XTS 56/8,6-9 | 64100 14 522 56-8 | M13 x1 | 8,6 | 9,0 | Alumiini | X TSA 513 | x | x | x | x | x | x | x | x | 100/500 |
| XTS 58/8-9 | 64100 14 501 71-6 | M10 x1 | 8,0 | 7,4 | Alumiini | X TSA 510 | x | x | x | x | x | x | x | x | 100/500 |
| GA 510-2 | 64100 14 520 86-1 | | | 7,0 | Musta | Sisältyy | x | x | x | x | x | x | x | x | 100/500 |
| GA 510-3 | 64100 14 530 86-0 | | | 7,0 | Valkoinen | Sisältyy | x | x | x | x | x | x | x | x | 100/500 |
| GB 510-2 | 64100 14 508 58-6 | | | 7,0 | Musta | Sisältyy | | | | | | | x | | 100/500 |
| GB 510-3 | 64100 14 509 58-3 | | | 7,0 | Valkoinen | Sisältyy | | | | | | | x | | 100/500 |
| Pyörivä nippeli | | | | | | | | | | | | | | | |
| X TSA 360/8-1 | 64100 14 500 18-4 | M10 x1 | 8,0 | 7,4 | Harmaa | X TSA 510 | x | x | x | x | x | x | x | x | 100/500 |
| X TSA 360/8-2 | 64100 14 500 19-1 | M10 x1 | 8,0 | 7,4 | Musta | X TSA 510 | x | x | x | x | x | x | x | x | 100/500 |
| X TSA 360/8-3 | 64100 14 500 20-7 | M10 x1 | 8,0 | 7,4 | Valkoinen | X TSA 510 | x | x | x | x | x | x | x | x | 100/500 |
| X TSA 360/12-1 | 64100 14 522 82-7 | M10 x1 | 12,0 | 7,4 | Harmaa | X TSA 510 | x | x | x | x | x | x | x | x | 100/500 |
| X TSA 360/12-2 | 64100 14 522 83-4 | M10 x1 | 12,0 | 7,4 | Musta | X TSA 510 | x | x | x | x | x | x | x | x | 100/500 |
| X TSA 360/12-3 | 64100 14 522 84-1 | M10 x1 | 12,0 | 7,4 | Valkoinen | X TSA 510 | x | x | x | x | x | x | x | x | 100/500 |
| X TSA 55/12-9 | 64100 14 501 55-6 | M13 x1 | 12,0 | 9,0 | Alumiini | - | x | x | x | x | x | x | x | x | 100/500 |
| X TSA 55/12-2 | 64100 14 522 57-5 | M13 x1 | 12,0 | 9,0 | Musta | - | x | x | x | x | x | x | x | x | 100/500 |
| X TSA 57/8-9 | 64100 14 501 59-4 | M10 x1 | 8,0 | 7,4 | Alumiini | X TSA 510 | x | x | x | x | x | x | x | x | 100/500 |
| X TSA 57/8-9DD | 64100 14 522 58-2 | M10 x1 | 8,0 | 6,9 | Alumiini | X TSA 510 | x | x | x | x | x | x | x | x | 100/500 |
| X TSA 57/12-9 | 64100 14 501 57-0 | M10 x1 | 12,0 | 7,4 | Alumiini | - | x | x | x | x | x | x | x | x | 100/500 |
| X TSA 57/12-2 | 64100 14 520 92-2 | M10 x1 | 12,0 | 7,4 | Musta | - | x | x | x | x | x | x | x | x | 100/500 |
| X TS 63-9 | 64100 14 522 59-9 | M10 x1 | | | Alumiini | - | x | x | | x | x | | x | | 100/500 |
| GA 57/10-1 | 64100 14 509 56-9 | M10 x1 | 10,0 | 7,0 | Harmaa | X TSA 510 | | | | | | | x | | 100/500 |
| GA 57/10-2 | 64100 14 508 57-9 | M10 x1 | 10,0 | 7,0 | Musta | X TSA 510 | | | | | | | x | | 100/500 |
| GA 57/10-3 | 64100 14 509 57-6 | M10 x1 | 10,0 | 7,0 | Valkoinen | X TSA 510 | | | | | | | x | | 100/500 |
| GA 57/10-9 | 64100 14 508 97-5 | M10 x1 | 10,0 | 7,0 | Alumiini | X TSA 510 | | | | | | | x | | 100/500 |
| GA 57/21-9 | | M10 x1 | 21,0 | 7,0 | Alumiini | - | | | | | | | x | | 100/500 |
| Nivelnippeli | | | | | | | | | | | | | | | |
| GA37-1 | 64100 14 500 15-3 | | | 7,6 | Harmaa | | X | X | X | X | X | X | X | X | 1/100 |
| GA37-2 | 64100 14 500 16-0 | | | 7,6 | Musta | | X | X | X | X | X | X | X | X | 1/100 |
| GA37-3 | 64100 14 500 17-7 | | | 7,6 | Valkoinen | | X | X | X | X | X | X | X | X | 1/100 |
| GA37M13-1 | 64100 14 500 27-6 | M13 x1 | 11 | 7,6 | Harmaa | X TSA 513 | X | X | X | X | X | X | X | X | 1/100 |
| GA37M13-2 | 64100 14 500 28-3 | M13 x1 | 11 | 7,6 | Musta | X TSA 513 | X | X | X | X | X | X | X | X | 1/100 |
| GA37M13-3 | 64100 14 500 29-0 | M13 x1 | 11 | 7,6 | Valkoinen | X TSA 513 | X | X | X | X | X | X | X | X | 1/100 |
| Vedonpoisto | | | | | | | | | | | | | | | |
| X TSA 510-2 | 64100 14 520 90-8 | M10 x1 | 7,5 | | Musta | | | | | | | | | | 100/500 |
| X TSA 510-3 | 64100 14 530 90-7 | M10 x1 | 7,5 | | Valkoinen | | | | | | | | | | 100/500 |
| X TSA 513-2 | 64100 14 520 91-5 | M13 x1 | 9,0 | | Musta | | | | | | | | | | 100/500 |
| X TSA 513-3 | 64100 14 530 91-4 | M13 x1 | 9,0 | | Valkoinen | | | | | | | | | | 100/500 |
| Mutteri | | | | | | | | | | | | | | | |
| GAM 10-9 | 64100 14 501 75-4 | M10 x1 | | | | | | | | | | | | | 100/500 |
| GAM 13-9 | 64100 14 501 76-1 | M13 x1 | | | | | | | | | | | | | 100/500 |

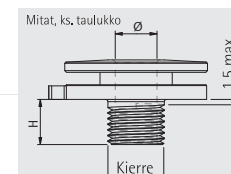

GLOBAL Trac kytentävaihtoehdot

GLOBAL Trac Pro

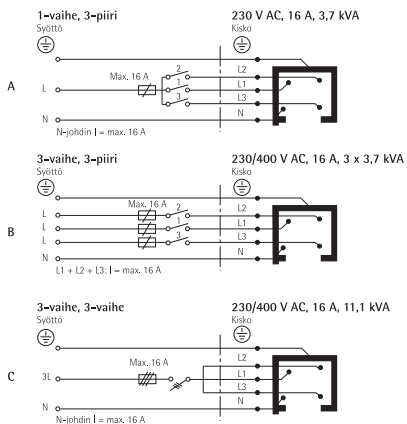

GLOBAL Trac Control

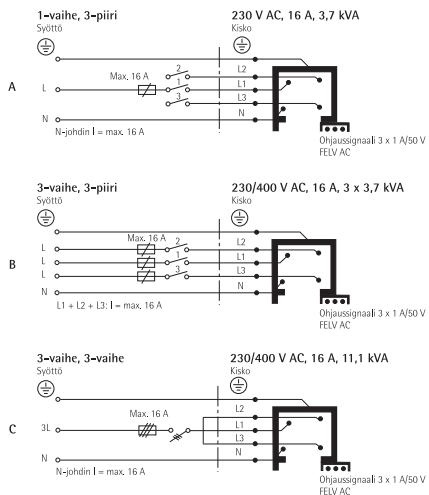

GLOBAL Trac Base

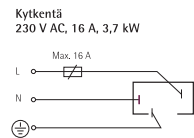

Markkinajohtaja ja edelläkävijä

Nordic Aluminium suunnittelee, valmistaa ja markkinoi korkealaatuisia alumiiniprofileja -komponentteja. Yhtiö on maailman johtava kosketinkiskojärjestelmien valmistaja sekä markkinajohtaja Suomessa kaikkien päätuotteidensa osalta. Markkinajohtajuus on seurausta yli 40 vuoden kokemuksesta ja päättäväisestä panostuksesta suunnitteluun sekä tutkimukseen ja tuotekehitykseen.

Nordic Aluminiumin toiminta perustuu tehokkaaseen ja luotettavaan asiakaspalveluun. Menestyksellinen liiketoiminta rakentuu pitkäaikaisille asiakasluottamuksille, joissa läheinen yhteistyö palveluketjun kaikissa vaiheissa on avaintekijä. Korkeat laatustandardit ja alumiinin ainutlaatuisen ominaisuuksien innovatiivinen hyödyntäminen ovat Nordic Aluminiumin toimintaa ohjaavia periaatteita – niin tuotteen suunnittelussa, tuotannossa kuin tuotekehityksessäkin. Tästä syystä yhtiön tunnuslause onkin "Quality in Focus".

GLOBAL on Nordic Aluminium Oyj:n rekisteröimä tavaramerkki.

MULTI Adapter™ ja FIX Point™ ovat Nordic Aluminium Oyj:n tavaramerkkejä.



Laadunjohtamisjärjestelmä, jota Nordic Aluminium Oyj noudattaa, on hyväksytty Bureau Veritas Certificationin toimesta laadunvarmistusstandardin ISO 9001:2008 mukaisesti.



Ympäristöjohtamisjärjestelmä, jota Nordic Aluminium Oyj noudattaa, on hyväksytty Bureau Veritas Certificationin toimesta ympäristöjohtamisstandardin ISO 14001:2004 mukaisesti.

NORDIC  ALUMINIUM

Nordic Aluminium Oyj
PL 117, 02401 Kirkkonummi
Käyntiosoite: Kaapelitie 68, 02490 Pikkala
Puh. 020 7660 200, fax 020 7660 484, www.nordicaluminium.fi