

Tynnyrisaunan asennusohje

Kaikki puuosat on säilytettävä kuivassa tilassa ja niiden on oltava kuivia myös asennettaessa. Älä koskaan asenna sateessa tai olosuhteissa, joissa ilman kosteuspitoisuus on korkea.

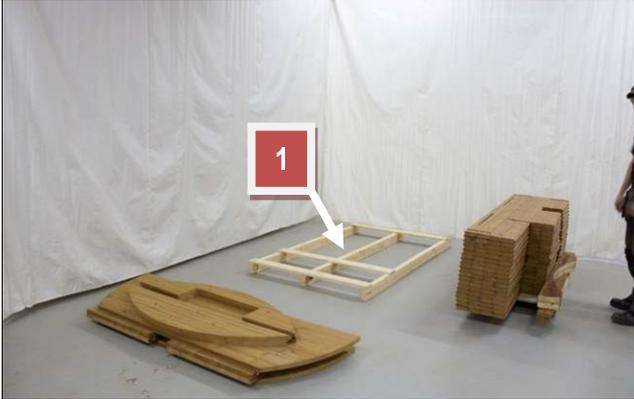

Asenna tynnyri suoralla alustalla **Huom:** Osa no: 1 ei kuulu toimitukseen.



Asenna saunan tukiosa, osat sopivat jyrskittyihin uriin. Ruuvaa kiinni osat (ruuvien reiät merkittyinä, 55 mm) **HUOM!** Katso sivu 15 SLD200035

Huom! Ennen kasaamista on suositeltavaa tarkastaa kaikki osat ja tarvittaessa lajitella niin, että oksakohdat tai vastaavaa käytetään siellä, missä ne eivät näy niin hyvin.

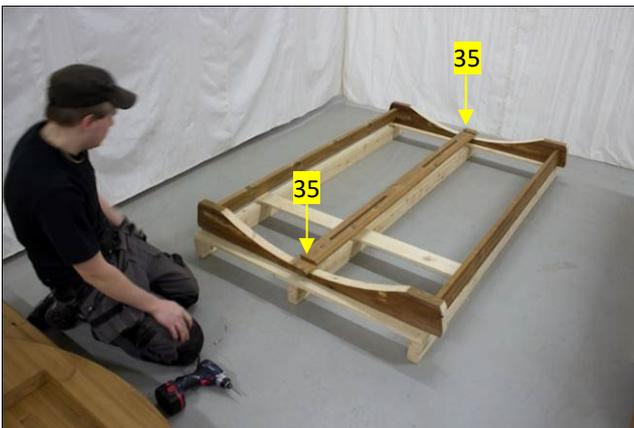

Aseta ensimmäinen pohjalauta keskelle tukiosaa urat ylöspäin ja ruuvaa kiinni valmiiksi porattuihin reikiin. Tämä tehdään molempiin päihin. (35 mm)



Ruuvaa kiinni pohjalauta molempaan päähän. (35 mm) **HUOM!** Tämä sivulauta on 1 cm lyhyempi molemmista päistä veden tyhjennystä varten.

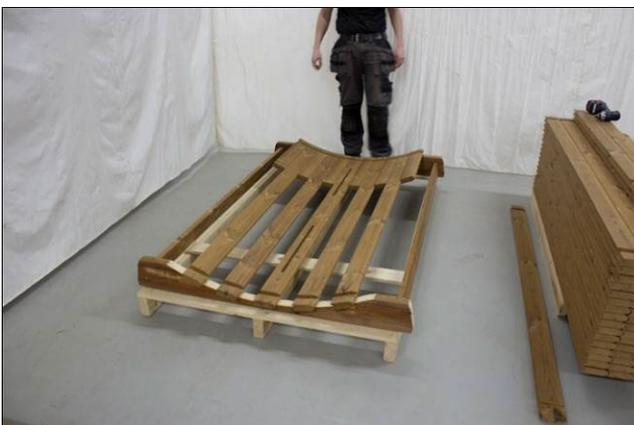

Aseta laudat. Vaihtelee pidemmän ja lyhyemmän mallisen välillä kuten kuvassa. Hetken päästä se pitäisi näyttää tällaiselta.. 5 lautaa molemmille puolille keskilaudasta



Tässä vaiheessa sijoitetaan ensimmäinen päätymoduuli (B1) takaosaan. Urosponntti ylöspäin! **Katso kuva sivu 13.**

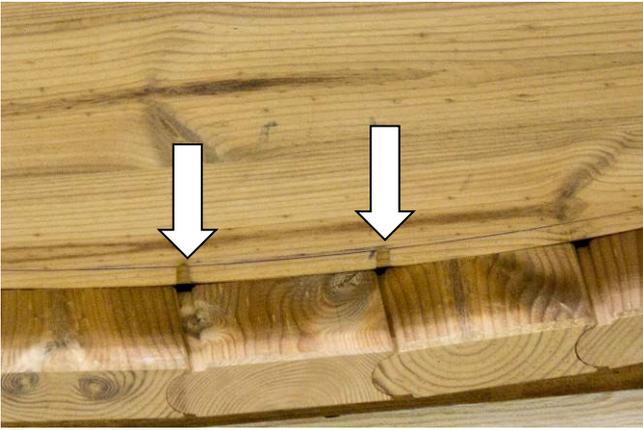

Aseta ensimmäinen pohjamoduuli niin että nuolien kohdalla ovat 2 merkkiä tulevat ensimmäisen pohjalaudan pontin kohdalle. →



Tässä esimerkki siitä miten laudat pitää seurata linjaa.



Lyö moduulia varovasti kumivasaralla



Asenna mukana tulleet puutapit valmiiksi porattuihin reikiin seuraavan moduulin asentamiseksi.



Tässä sivulaudat seuraavat merkiviivaa mutta sivulautojen välissä on rako



Käytä kumivasaraa, kun lyöt sivulaudat kiinni toisiinsa.



HUOMIO! Käytä kiiloja (mukana tulleita) pitämään tangot paikoillaan alussa, jotta ne eivät putoa asennuksen aikana. Kokoamisen jälkeen kiila voidaan ottaa pois.



HUOM! Älä lyö kumivasaralla sivulaudan koverrettua puolta koska se voi vaurioitua.



Käytä mukana tulevaa adapteria sivulautojen säätämiseen.
HUOM! Katso tarraa, joka näyttää mikä puoli tulee ulospäin.
(Katso viimeinen sivu)



Tässä esimerkki miten sivulaudat seuraavat merkiviivaa.



Nyt on aika asettaa etupuolelta sisään pidemmät sivulaudat.



Tämän jälkeen asennetaan päätymoduulin (F1) alempi osa.
HUOM! Muista katsoa tarrapuoli ulospäin.



Sivulaudat on ehkä linjattava että seinämoduuli saadaan sopimaan. Lyö ne kuvan mukaisesti sisään kumivasaralla.



Naputa päätymoduuli kiinni uraan. Samalla tavalla kuin edellinen päätymoduuli.



Kiinnitä sitten seuraava takamoduulin osa. HUOM! Muista laittaa tapit (12x75) ennen seuraavan moduulin kiinnittämistä.



Kiinnitä etupuolen oikeapuoleinen moduulin osa (muista kääntää oikea puoli ulospäin). Ruuvaa moduulit kiinni nuolien osoittamasta kohdasta. (70 mm), katso myös kuva oikeassa alakulmassa.



Kiinnitä pitkä sivulauta molempien päätymoduulien väliin kuten kuvassa. Tämä on tärkeää koska se tukee moduulit. Tee samalla tavalla vasemman puolen kanssa jatka jäljellä olevien moduulien asentaminen tämän jälkeen.

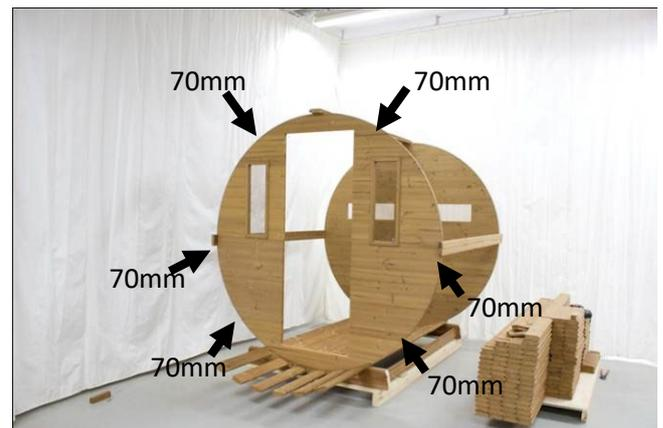

Laita nyt yksi kattolauta keskelle molempia päätymoduuleja. Päätymoduuleissa on tarkastuspisteitä, joista näkee, miten lauta tulee asentaa. Katso kaavio sivulla 13 niin näet kaikki tarkastuspisteet. Osissa on tarkastuspisteet merkattuina, mikä helpottaa asennusta. Jos aloittaa oikealla tavalla, katso ensimmäinen **kuva sivulla 2** niin pontin keskiosa tulee jäädä tarkastuspisteiden väliin. Jos silloin on "-" niin asennus on tehty yli merkkiviivan niin silloin on pysyttävä viivan ulkopuolella. Jos on "+" niin silloin ollaan liian kaukana merkkiviivasta ja silloin on pysyttävä lähempänä merkkiviivaa. Esimerkki, jos asennus tehdään niin että ollaan 2 mm viivan sisäpuolella tai sen ulkopuolella niin se tarkoittaa 12 mm suuntaan tai toiseen kun tulee loppuun. **Katso myös kuvia sivulla 14.**

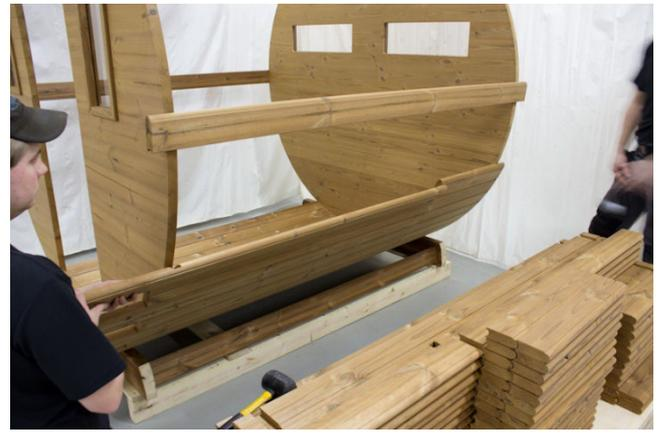

Aloita asettamaan laudat alhaalta päin. Naputa ne sisään uraan kumivasaralla. Joka toinen lauta on oltava lyhyt lauta ja pitkä lauta kuten kuva ylhäällä oikealla näyttää. Sen jälkeen käytetään tavallista pitkää sivulautaa joka ylittää koko matkalta takamoduulista etumoduuliin asti.

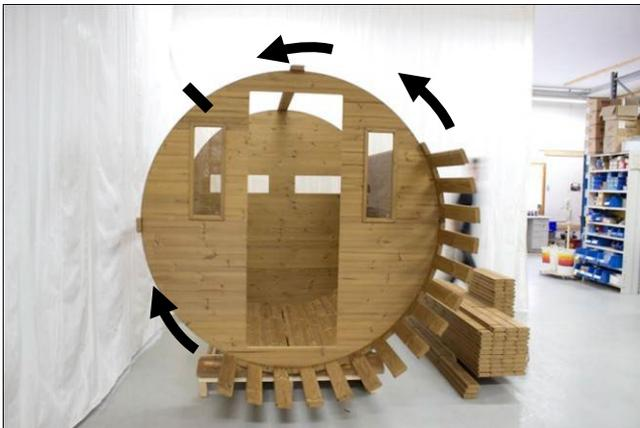

Tämänlaiselta se pitäisi näyttää, kun työ etenee. Seuraa tarkasti merkkiviivaa.

Nyt olet tullut näin pitkälle, lopeta lautojen laittaminen päältäpäin ja aloita toisesta suunnasta.. Kun yksi sivulauta on jäljellä niin kiinnitä ensimmäinen kiristysvanne, älä ruuvaa sitä kireälle. Kiristysvanne estää sen että sivulaudat eivät pääse tippumaan.

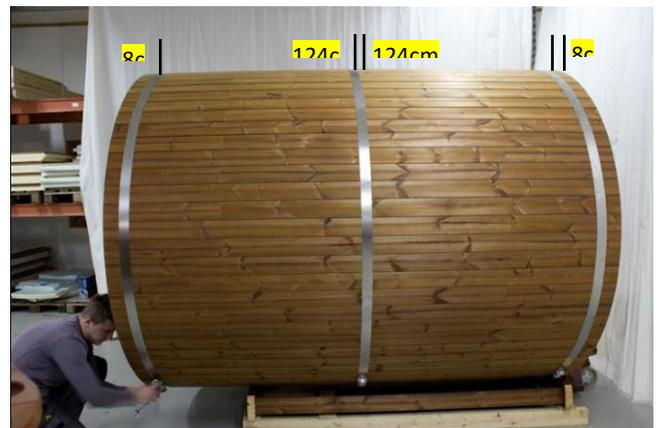

Kun kaikki sivulaudat on kiinnitetty, työnnä kuvan mukaisesti sisään lyhyet laudat sisään aukkoihin.

Kiinnitä loput kiristysvanteet kuvan mukaisten mittojen mukaisesti. **Huom!** 350 cm mallissa on 4 kiristysvannetta. **Sopiva tiukkuus vanteelle on kun korvakkeiden välinen aukko on 5 cm.**



Kun kiristät kiristysvannetta, niin kävele ympäri ja Naputa kumivasaralla sivulautoja päätymoduulien kohdalta.

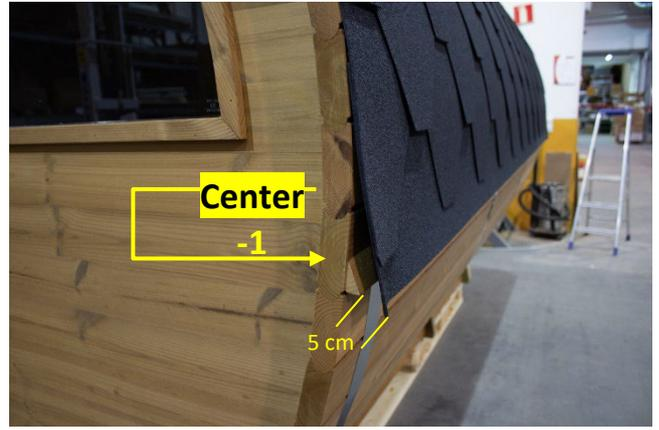

Nyt on aika asentaa kattomateriaali. Kiinnitä ensiksi tippulista nautoilla keskisivulaudan yläpuolella olevalle toiselle sivulaudalle. HUOM! Katso myös sivu 11, savupiipun asennus.



Aseta ensimmäinen kattomateriaalisuikale ja leikkaa se sopivaksi. Käytä kuumailmapuhallinta niin kattomateriaalin liima tarttuu hyvin ja paina suikaleet kiinni saunan sivulautoihin sitä mukaan, kun asennus etenee.

Aseta kattomateriaali kuten kuvissa. Aseta kattomateriaalin laittaminen molemmilta puolilta alhaalta ylöspäin, kunnes tulet saunan katon keskiosaan asti. Nuolet näyttävät naulauskohdat.





Kun saavutat katon harjan niin silloin laitetaan viimeinen suikale päällimmäiseksi. Käytä kuumailmapuhallinta niin liima tarttuu hyvin. **HUOM!** Jos sinulla on puukamiina, jätä viimeinen metri yläliuskan liimaamatta. Katso sivuilta 11-13 piipun asennus



Päätylaidan asennus. On tärkeää että ensimmäinen päätylaudan osa sijoitetaan keskelle ja että se on suorassa. Tälle on mukana malli jonka avulla se saadaan suoraksi. 50 mm + aluslevy, puutappi 8x35.

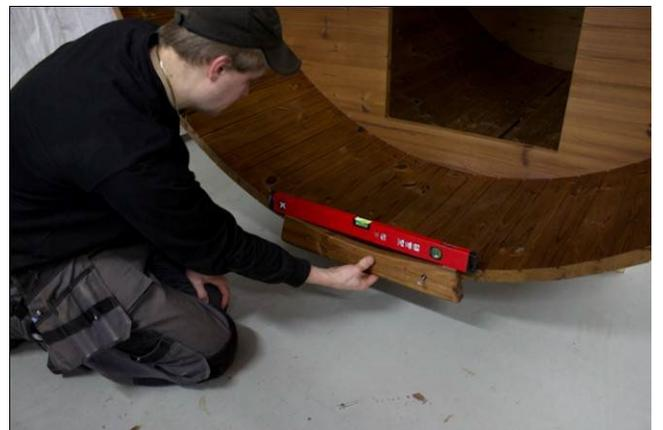

Käytä vesivaakaa. Ruuvaa kiinni ja tarkista.



Jatka seuraavan kanssa.



Jos olet asettanut palaset oikein niin se pitäisi näyttää tältä, kun olet keskiosassa.

Jatka toisen puolen asentamista, kunnes puolet kaikista osista on asennettu. Jos kaikki näyttää hyvältä niin jatka kunnes kaikki osat on asennettu. Takaosan päätylaudoitus asennetaan samalla tavalla.



Levitä lopuksi silikonin kattohuovan ja päätylaudan väliin.



Tasoita sauma.



Istuinten asennus. Käytä 55 mm ruuveja.



Irrota istuinosa kehikosta ja sijoita kehikko saunaan, käytä vesivaakaa, että saat sen suoraksi. Istuin sijoitetaan neljä sivulautaa alle keskilaudan.



Ruuvaa kiinni istuinkehikko (ruuvinreiät merkattuina)



Aseta istuinosaat paikoille.

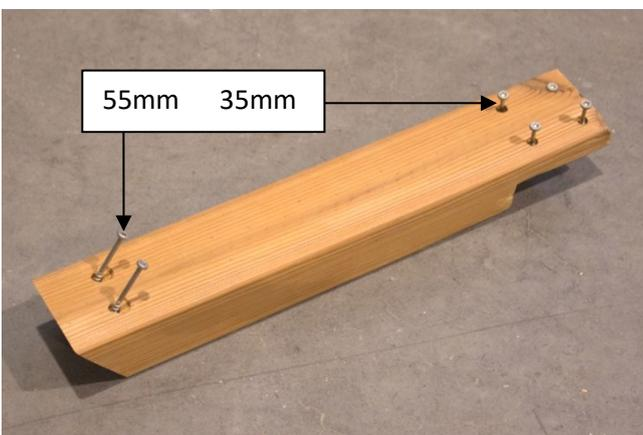

Asenna tukijalka 1 kpl/sivu. **HUOM!** Tukijalkojen pituutta voi joutua korjaamaan paikan päällä riippuen siitä kuinka tarkasti istuin kehys on asennettu.



Ovenkarmin asennus



Kokoa karmi (55 mm).



Aseta karmi oviaukkoon ja ruuvaa se kiinni (ruuvireiät merkattuina, 55 mm).



Asenna ulkoistuimet samalla tavalla kuin sisäistuimet.

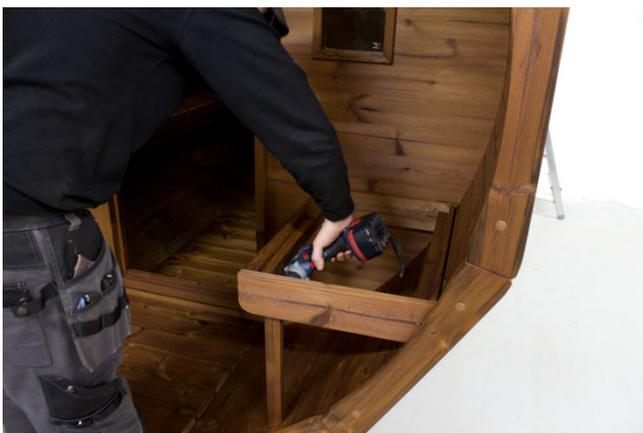

Asenna tukijalka. Tukijalat ruuvataan kiinni seinään ja istuimeen (45 mm, puutappi 8x35). Alla olevasta kuvasta näkyy istuimet asennettuina.



Asenna ulkoistuimet samalla tavalla kuin sisäistuimet..



Ruuvaa kiinni tuuletusventtiili.



Ovi asennetaan viimeiseksi. Kiinnitä saranat niille merkattuihin kohtiin, 25mm + saranat.



Ruuvaa kiinni ovi ja kahvat.



Kiinnitä karmen listat nautoilla.

Listat tulee sijoittaa 17 mm:n päähän rungosta.

HUOM! Listat on naulattava kehykseen!

Savupiipun asennus

-koskee ainoastaan puulämmitteistä versiota.

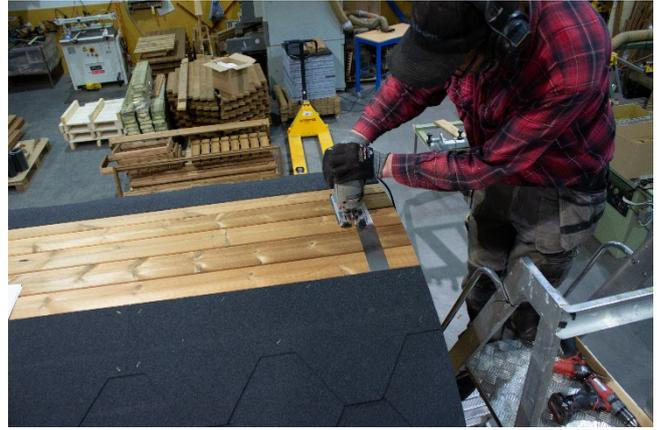

Älä asenna kattoa valmiiksi piipun ympäriltä. Merkkää säde mukana tulevan mallin mukaisesti, reiän halkaisija 38 cm. Säteen keskiö on oltava 32 cm mitattuna päätylaudan sisäreunasta

Poraa aloitusreikä. Saha pyöreä aukko.



Reiän sahaamisen jälkeen on pari sivulaudan kappaletta löysänä, ne ruuvataan kiinni 55 mm ruuveilla.

Aseta kattomateriaali naulaamatta ja leikkaa reiän mukaan.

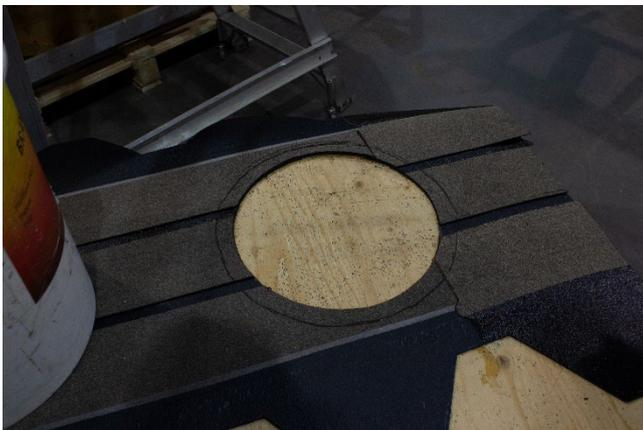

Asenna kumitiiviste. Huomaa, että kumitiiviste tulee sijoittaa niin, että se on kattohuopapalojen päällä, jotta sadevesi ei valu alas kattohuopapalojen alle.



Laita loput kattuhuopaosat.



Käytä kuumailmapuhallinta liiman aktivoimiseen



Nosta savupiippu sisäpuolelta



Säädä tiivistettä, kunnes sen kaltevuus on sama kuin kuvassa



Silikoni on laitettava reunoihin kuvan mukaisesti.

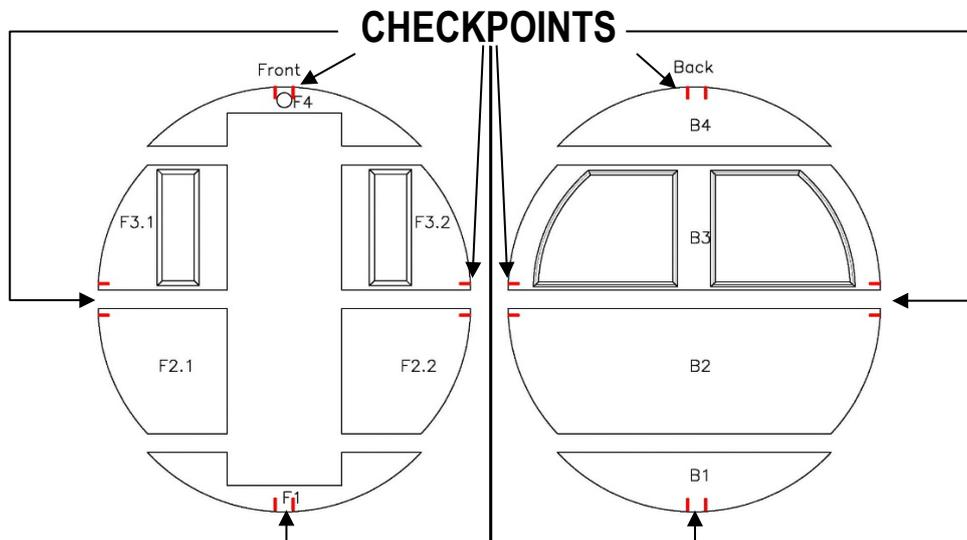

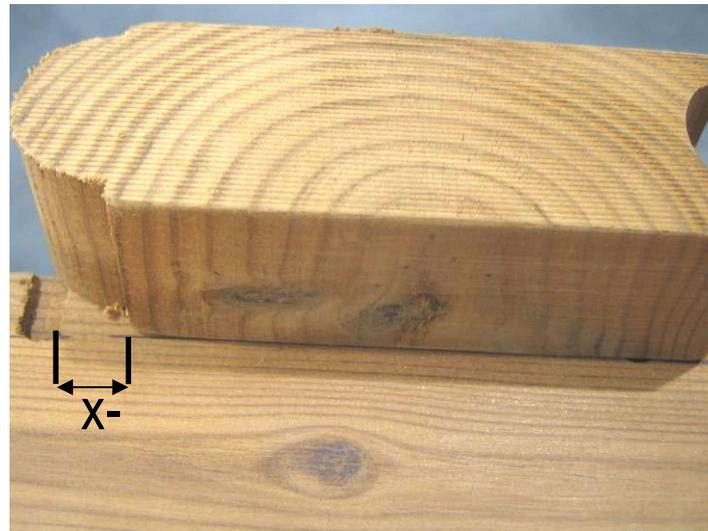
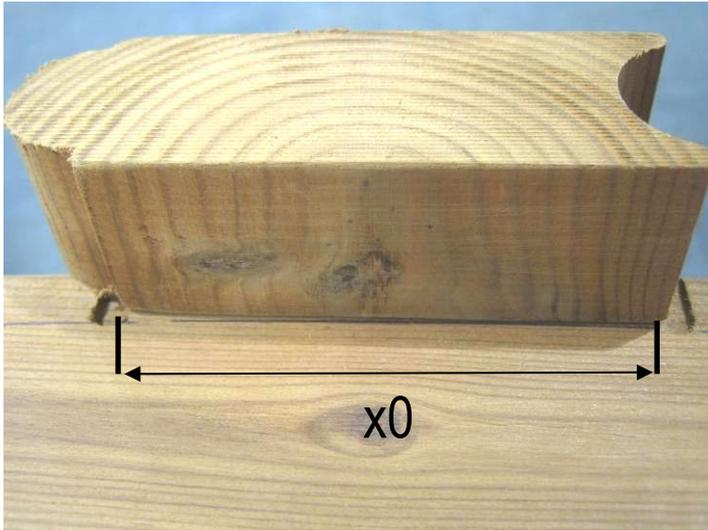

Osissa on tarkastuspisteitä asennuksen helpottamiseksi. Jos aloittaa oikein, **katso ensimmäinen kuva sivu 2**, niin pontin keskiosa tulee jäädä tarkastuspisteen väliin.

Jos on "-" niin ollaan yli merkkiviivan ja silloin on pysyttävä viivan ulkopuolella. Jos on "+" niin silloin ollaan liian kaukana merkkiviivasta ja silloin on pysyttävä lähempänä merkkiviivaa.

Esimerkki, jos asennus tehdään niin että ollaan 2 mm viivan sisäpuolella tai sen ulkopuolella niin se tarkoittaa sitä että heitto tulee olemaan 12 mm suuntaan tai toiseen kun tullaan loppuun.

PERUSTAN ASENNUS SLD200035

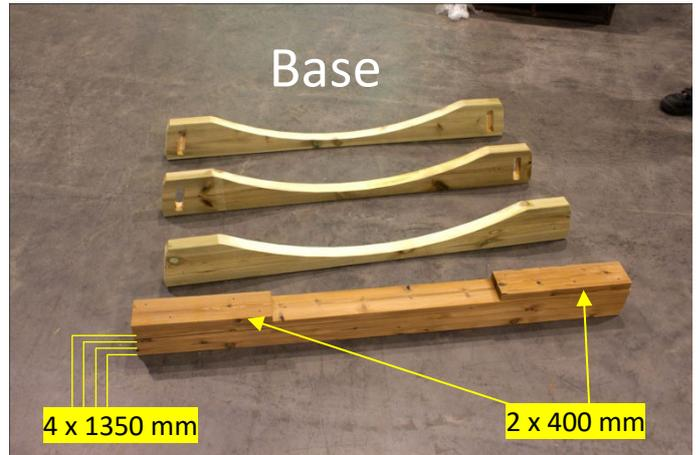
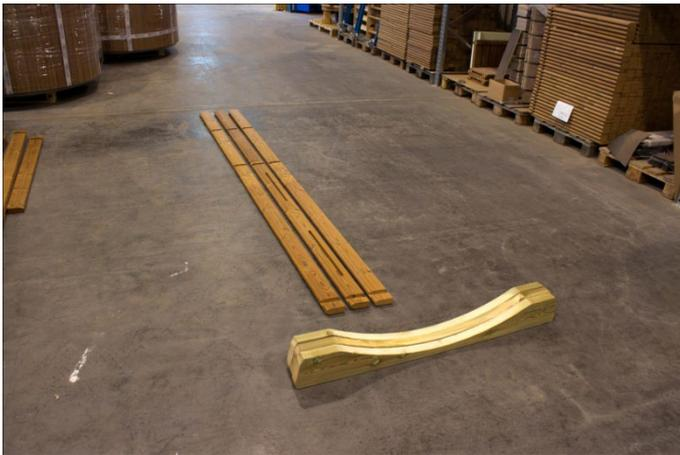

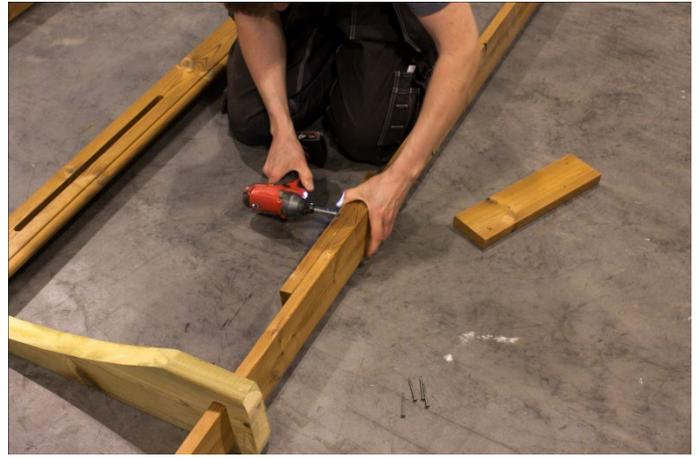
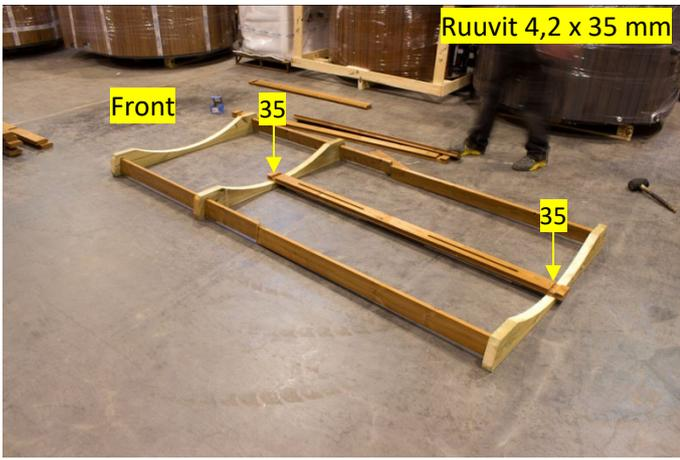

SpaDealers

Where Quality and Service meet
FI-66200 Korsnäs • info@spadealers.fi