

VAPAASTI SEISOVA UUNI

50 x 55 / 50 x 60 / 60 x 60

Kaasu- ja sähkökäyttöinen

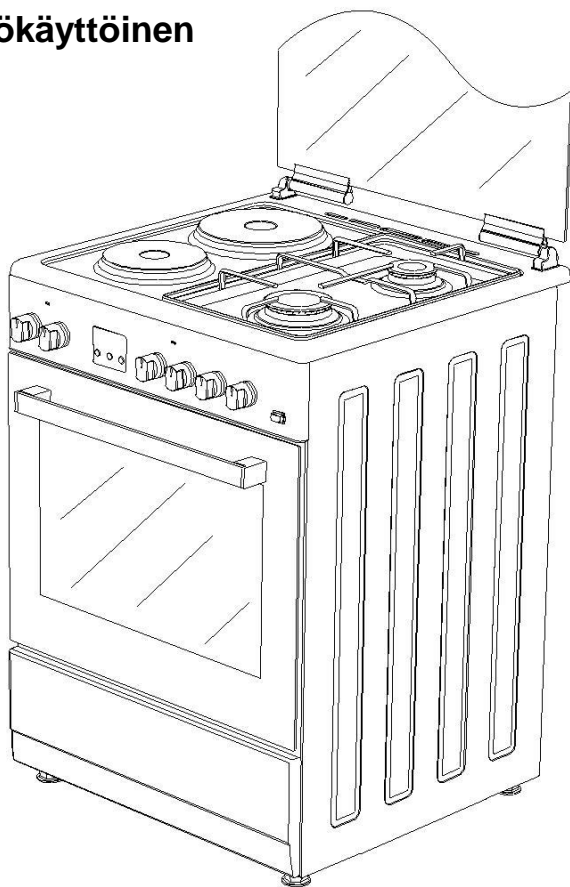

KÄYTTÖOHJE

Arvoisa asiakas,

Tavoitteemme on suunnitella parhaan mahdollisen suorituskyvyn ja luotettavuuden tarjoavia tuotteita asiakkaillemme. Valmistamme tuotteemme moderneissa tehtaissamme tarkasti valvottuja menetelmiä käyttäen ja laatujärjestelmän käytäntöjä noudattaen.

Ole hyvä ja lue tämä käyttöohje huolellisesti läpi ennen uunin asennusta ja käyttöönottoa ja säilytä käyttöohje tallessa uunin lähetyvillä mahdollista myöhempää käyttötarvetta ajatellen.

Huom: Tämä käyttöohje kattaa useamman uunimallin. Tiedot tässä käyttöohjeessa esitellyt ja läpikäytyt ominaisuudet tai toiminnot eivät välttämättä ole olemassa juuri siinä mallissa joka on käytössäsi.

Kaikki uunimallit on suunniteltu ja tarkoitettu yksityiseen kotitalouskäyttöön, ei kaupalliseen käyttöön.

* Tarkoittaa valinnaista ominaisuutta.

“TÄMÄ UUNI TULEE ASENTAA NOUDATTAEN PAIKALLISIA JA KANSAINVÄLISIÄ SOVELTUVIA MÄÄRÄYKSIÄ JA TÄTÄ UUNIA SAA KÄYTTÄÄ VAIN RIITTÄVÄN HYVIN TUULETETUISSA TILOISSA. LUE TÄMÄ KÄYTTÖOHJE HUOLELLISESTI LÄPI ENNEN UUNIN ASENNUSTA TAI KÄYTTÖÖNOTTOA”

“Täyttää WEEE-säädöksen vaatimukset.”

SISÄLLYSLUETTELO

Tärkeitä yleisiä varoituksia	4
Uunin osat ja rakenteet	7
Tärkeitä sähköön ja kaasuun liittyviä varoituksia	8
Sähköliitäntä	9
Kaatumisenestoketju	9
Uunin asennus	10
Uunin tekniset tiedot	10
Mikäli uuni ei toimi	11
Uuni ja ohjauspaneelin merkinnät	11
Ohjauspaneelit	12
Keittolevyjen käyttö	13
Uunin käyttö	14
Eri ruokien ohjeelliset valmistusajat	15
Huolto ja puhdistus	16
Uunin luukun asentaminen	17
Uunin etuluukun lasin puhdistaminen	18
Uunin lampun vaihto	18
Tarvikkeet	19
Suuttimen vaihto	20
Minimiliekkien säätö	20
Alemman ja ylemmän polttimen irrotus ja injektorin asentaminen uuniin	21
Kaasuletkun reititys	22
Grillin heijastinelementtien käyttö	23
Katalyyttiseinät	24
Kanan paistaminen	24
Injektori, kaasunvirtaus ja lämmitysteho	25
Ympäristöystävällinen käytöstäpoisto	27
Pakkausmateriaalit	27

TÄRKEITÄ YLEISIÄ VAROITUKSIA

1. **VAROITUS:** Sähköiskuvaaran minimoimiseksi varmista, että uunin sähköliitännät on irrotettu ennen kuin ryhdyt vaihtamaan uunin polttimea.
2. **VAROITUS:** Kaikki sähköliitännät tulee katkaista ennen kuin sähköisiin osiin kosketaan.
3. **VAROITUS:** Grillauksen aikana uunin kosketeltavat osat voivat kuumentua huomattavasti. Estä lasten pääsy uunin lähelle.
4. **VAROITUS:** Huolimaton rasvan tai öljyjen käyttö ruoanvalmistuksen yhteydessä voi aiheuttaa vaaratilanteita sekä synnyttää tulipalon.
5. **VAROITUS:** Tulipalovaara, älä säilytä ruoka-aineita kuumentuvien osien päällä.
6. **VAROITUS:** Jos uunin jokin osa on murtunut tai rikkoutunut, irrota uuni sähköliitännästä estääksesi mahdolliset sähköiskut.
7. **VAROITUS:** Käytön ajan uunin pinnat ja osat voivat kuumentua huomattavasti. Estä lasten pääsy uunin lähelle.
8. **VAROITUS:** Uuni ja sen osat voivat kuumentua huomattavasti käytön aikana.
9. Tarkista soveltuva sähköliitäntä uunin laitekilvestä.
10. Tämä uuni ei sisällä itsessään palokaasujen poistojärjestelmää. Tämä uuni tulee siten liittää ja asentaa voimassa olevien vastaavan tyyppisiä uuneja koskevia määräyksiä noudattaen. Erityisesti ilmanvaihtoon ja palokaasujen poistoon liittyviin kysymyksiin tulee kiinnittää huomiota.

11. Kaasupolttimen käyttö tuottaa kosteutta ja palokaasuja huonetilaan jossa uunia käytetään. Varmista erityisesti uunin käytön aikana, että huonetila on riittävän hyvin tuuletettu ja varmista, että tuloilmaventtiili ja poistoilmaventtiili ovat täysin auki ja avaa ikkunoita tarvittaessa. Jos uunin päällä on tuuletin kytke tuuletin päälle. Uunin pitkäaikainen jatkuva käyttö saattaa edellyttää tehokkaampia tuuletusmenetelmiä.
12. Uunin osat saattavat kuumentua varsinkin grillin käytön yhteydessä. Estä lasten pääsy uunin lähelle.
13. **VAROITUS:** Tämä uuni on tarkoitettu vain ruoanlaittoon. Sitä ei tule käyttää muihin käyttötarkoituksiin kuten huonetilan lämmittämiseen.
14. Uunin luukun koskettamisen estämiseen on saatavilla lisävarusteita. Sellainen on syytä asentaa jos on olemassa riski, että lapset liikkuvat uunin lähetyillä.
15. Tämä uuni tulee asentaa paikallisia, kansallisia ja kansainvälisiä säädöksiä noudattaen ja vain riittävän hyvin tuuletettuun tilaan. Lue käyttöohje läpi ennen uunin asentamista tai käyttöä.
16. Ennen uunin asentamista, tarkista, että paikallinen kaasunsyöttö (kaasutyypin ja kaasun syöttöpaine) vastaavat uunin laitekilvessä määritetyt tiedot.
17. Tässä käyttöohjeessa olevat ohjeet pätevät maissa, joita tarkoittava symboli on merkitty uniin. Jos asennusmaata vastaavaa tunnusta ei näy, tulee uunin tiettyjä osia mahdollisesti muuntaa jotta käyttö olisi mahdollista. Lue tekniset tiedot läpi ja ota yhteys valtuutettuun kaasulaitteiden huoltoon.

18. Älä yritä sytytystä yli 15 sekunnin ajan. Jos polttimen liekki ei syty 15 sekunnin aikana keskeytä sytytysyritys ja odota vähintään 1 minuutin ajan ja tuuleta huonetilaan ennen kuin yrität sytytystä uudelleen.
19. Älä yritä puhdistaa uunia hörypuhdistimien avulla.
20. Ennen kuin avaat uunin luukun puhdista siinä olevat jäämät pois. Ennen kuin suljet uunin luukun anna sen jäähtyä.
21. **ÄLÄ KOSKAAN** yritä sammuttaa tulipaloa vedellä. Irrota ensin sähkönsyöttö ja sen jälkeen sammuta tulipalo kannen tai peitteen avulla (esim. sammutuspeite).
22. Älä käytä kovia tai hankaavia aineita tai kovametallisia lastoja tai teriä uunin luukun lasin puhdistamiseen tai pintojen puhdistamiseen, ne voivat naarmuttaa tai vaurioittaa pintoja.
23. Kun olet asettanut ruoka-astian kuten vuoan tai vastaavan uuniin tarkista, että uunin luukku sulkeutuu kunnolla.
24. Alle 8 vuotiaat lapset eivät saa oleskella uunin lähetyillä ilman jatkuvaa valvontaa.
25. Älä kosketa lämmityselementtejä.
26. Tätä uunia saavat käyttää yli 8-vuotiaat lapset sekä henkilöt joilla on fyysisiä, henkisiä tai aisteihin liittyviä rajoitteita, mikäli heille on riittävän hyvin opetettu uunin käyttö sekä siihen liittyvät vaarat. Suositus on että käyttö tapahtuu valvottuna.

UUNIN OSAT JA RAKENTEET

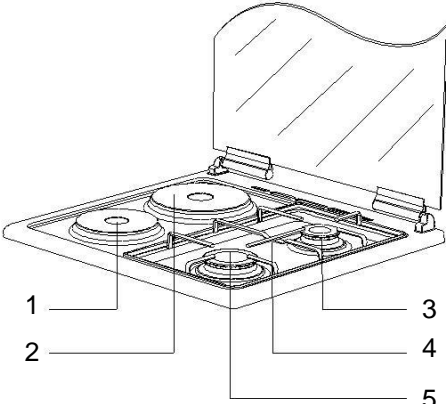

18.1*

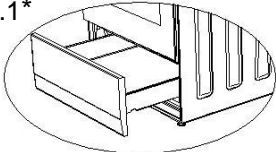

18.2*

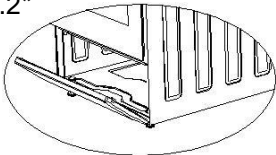

Kuvat 18.1 ja 18.2 ovat
optionaalisia ja koskevat vain
malleja 50x60 ja 60x60. (*)

Kuva 18.1 ei päde malleille 50x55
ja 18.2 on valinnainen. (*)

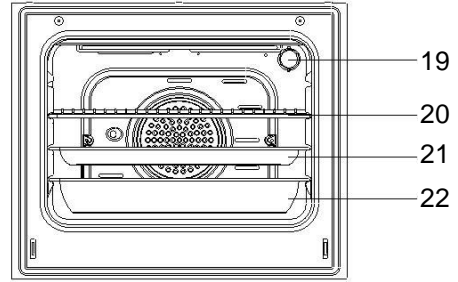

6. Lasiluukku
7. Keittolevyjen merkkivalo
8. Uunin merkkivalo
9. Ohjauspaneeli
10. Termostaattisäädin
11. Uunin säädin
12. Digitaalinen ajastin
13. Keittolevyjen säätimet
14. Sytyttimen painike
15. Luukku
16. Kahva
17. Muovijalka
18. Kaapin alaosa
luukku

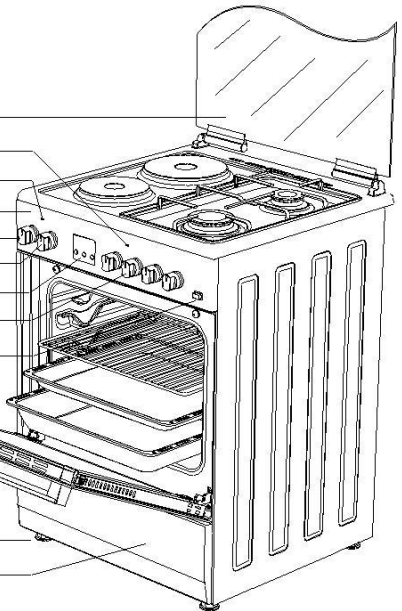

1. Keittolevy Ø145mm

2. Keittolevy Ø185mm

3. Keskipoltin

4. Teline/tuki

5. Iso poltin

6. Lasiluukku

(Levytmetalliluukku)

7. Keittolevyjen merkkivalo

8. Uunin merkkivalo

9. Ohjauspaneeli

10. Termostaattisäädin

11. Uunin säädin

12. Digitaalinen ajastin

13. Keittolevyjen säätimet

14. Sytyttimen painike

15. Luukku

16. Kahva

17. Muovijalka

18. Kaapin alaosa
luukku

18.1 Vetolaatikko

18.2 Taitto-ovi

19. Lamppu

20. Grilli

21. Vakio alusta

22. Syvä alusta*

TÄRKEITÄ SÄHKÖÖN JA KAASUUN LIITTYVIÄ VAROITUKSIA

Sähköliitännät ja turvallisuus

1. Uunin sähkönsyötön tulee varustaa 16 tai 32 A:in sulakkeella uunin tehon mukaisesti. Tarvittaessa ota yhteys valtuutettuun sähköasentajaan.
2. Uuni on suunniteltu käytettäväksi joko 220-240 VAC tai 380-415 VAC 50/60 Hz sähkövirralla. Jos sähkönsyöttö poikkeaa näistä arvoista, ota yhteys valtuutettuun huoltoon.
3. Uunin sähkönsyöttö tulee toteuttaa vain maadoitetun liitännän avulla, jossa suojamaalle on oma kontakti. Jos uunille ei ole soveltuvaa maadoitettua sähköliitännää ota yhteys valtuutettuun huoltoon. Valmistaja ei vastaa vahingoista, jotka aiheutuvat ilman suojamaadoitusta olevista asennuksista. Uunin sähkönsyöttö tulee olla varustettu erillisellä päälle/pois-kytkimellä, jonka avulla on tarvittaessa mahdollista kytkeä kaikki sähköliitännän johtimet irti uunista.
4. Jos sähkökaapeli vioittuu, estä uunin käyttö välittömästi ja ota yhteys valtuutettuun huoltoon ja vaihdeta sähkökaapeli vastaavan tyyppiseen ehjään sähkökaapeliin.
5. Sähköjohto ei saa päästä kosketuksiin uunin kuumien osien kanssa.
6. Käytä uunia vain kuivissa ja olosuhteissa.

Kaasuliitännät ja turvallisuus

Käytä uunia vain kuivissa ja olosuhteissa.

1. Aseta letkukiristin letkuun. Työnnä letkun toinen pää putken päähän niin syvään kuin mahdollista.
2. Suorita vuodontarkistus. Varmista, että ohjaispaneelin säätimet on suljettu, kaasupullon syöttö saa olla auki. Levitä saippua-vesiliuosta liitännään. Jos kaasu vuotaa saippualiuoksessa näkyvä kuplintaa tai vahtoamista. Korjaa liitännät ja testaa uudelleen.
3. Uunia saa käyttää vain hyvin tuuletetussa tilassa. Uuni tulee asentaa tasaiselle tukevalle pinnalle.
4. Tarkista kaasuliitännän kunto uudelleen.
5. Kun asennat uunin paikoilleen, varmista, että se on suorassa. Voit säätää korkeutta uunin alaosassa olevia jalkoja kiertämällä.
6. Älä vedä kaasuletkeä tai sähkökaapelia siten, että ne joutuvat tai voisivat päästä kosketuksiin uunin kuumien osien kanssa, varsinkaan uunin sivujen kanssa. Älä liikuttele kaasujärjestelmään liitettyä uunia. Liikuttelu voi rasittaa kaasuletken liitännöitä ja aiheuttaa kaasuvuodon.

7. Ennen uunin käyttöä varmista sen pystyssä pysyminen kiinnittämällä uuni seinään mukana toimitetun ketjun ja ruuvin avulla.
8. Käytä perusliitintään joustavaa kaasuletkua.

SÄHKÖLIITÄNTÄ

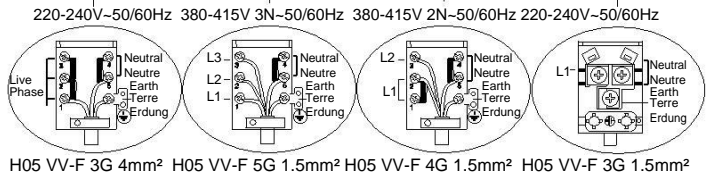
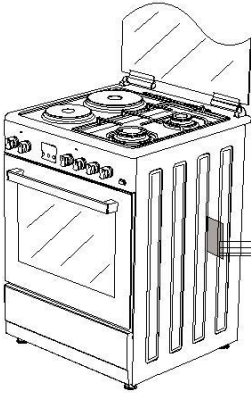

KAATUMISEN ESTOKETJU

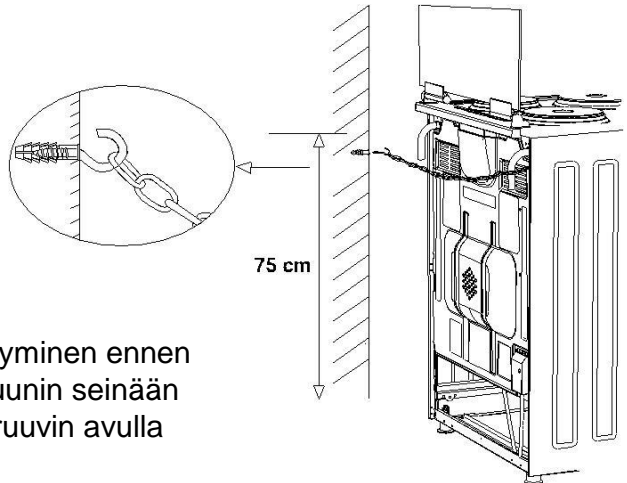

Varmista uunin pystyssä pysyminen ennen käyttöönottoa kiinnittämällä uunin seinään mukana toimitetun ketjun ja ruuvin avulla (kts. kuvat).

UUNIN ASENNUS

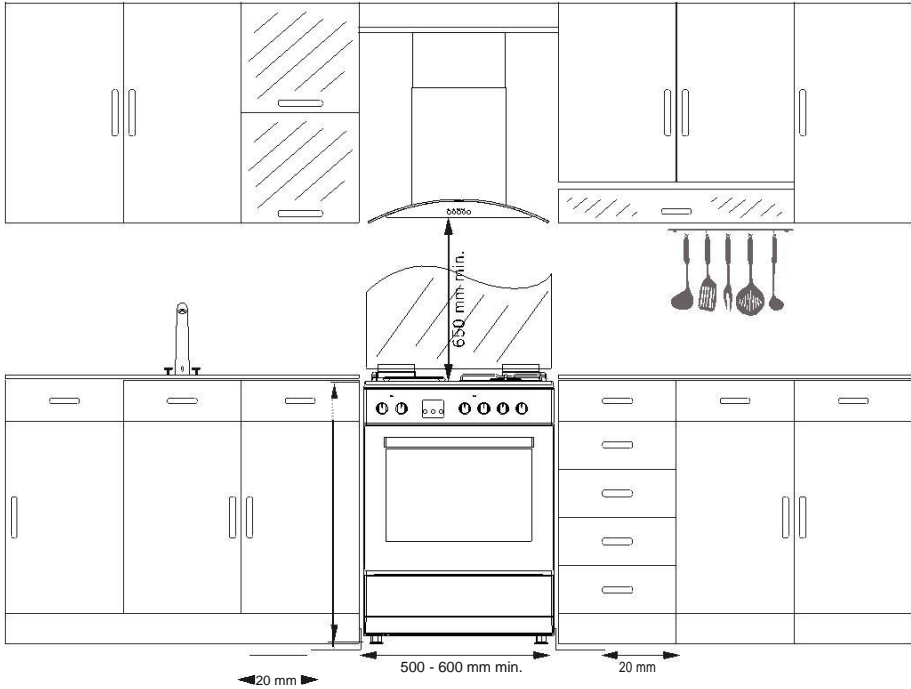

UUNIN TEKNISET TIEDOT

OMINAISUUS	50 x 55	50 x 60	60 x 60
Ulkoleveys	500 mm	500 mm	600 mm
Ulkosyvyys	565 mm	630 mm	630 mm
Ulkokorkeus	855 mm	855 mm	855 mm
Lampun teho	15 W	15 W	15 W
Alaosan lämmityselementti	1000 W	1000 W	1200 W
Yläosan lämmityselementti	800 W	800 W	1000 W
Turbo-lämmityselementti	-----	1800 W	2200 W
Grillin lämmityselementti	1500 W	1500 W	2000 W
Käyttöjännite	220 - 240 VAC / 380 - 415V AC 50 / 60 Hz.		
Kuumalevy 145 mm*	1000 W		
Kuumalevy 180 mm*	1500 W		
Pikakuumalevy 145 mm*	1500 W		
Pikakuumalevy 180 mm*	2000 W		

MIKÄLI UUNI EI TOIMI

1. Tarkista, että sähköjohdon pistoke on asennettu sähköverkon vastakkeeseen.
2. Tarkista toimiiko sähköverkko.
3. Tarkista onko sulake palanut.
4. Tarkista, onko sähköjohto vaurioitunut.
5. Jos et pysty ratkaisemaan ongelmaa, ota yhteys valtuutettuun huoltoliikkeeseen.

UUNIN JA OHJAUSPANEELIEN MERKINNÄT

	Varras		Tuuletin
	Ylä + Ala Lämmityselementti		Turbolämmitys + Tuuletin
	Uunin lamppu		Ala + Ylä lämm.elem. + Tuuletin
	Alalämmityselementti + Tuuletin		Grill. elementti + Tuuletin
	Grillauksen lämmityselem.		Grill. / Grill. lämmitys- elementti
	Grill. lämm. el. + lamppu		Ylälämmityselementti
	Sähköinen ajastin		Uunin poltin / Ala lämmityselementti
	Liekki		Sytytin (kipinä)

TERMOSTAATTISÄÄDIN Uunin käyttö edellyttää, että termostaatti säädetään haluttuun lämpötila-arvoon. Säätoväli on 40 - 240 °C.

MEKAANINEN AJASTIN* Uunin käyttö edellyttää, että mekaaninen ajastin säädetään haluttuun ruoan kuumennusaikaan. Säätoväli on 0 - 90 minuuttia. Katso ruoanvalmistuksen aikasuositukset taulukosta.

OHJAUSPANEELIT

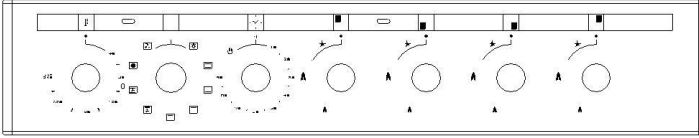
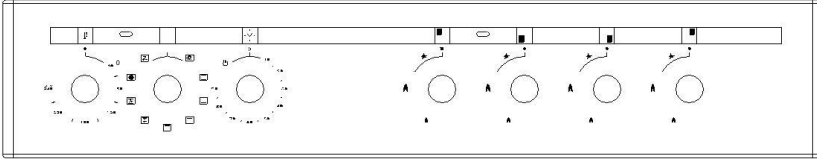

Etu sähkölevy	Taka sähkölevy	Taka vasen poltin (keskipoltin)	Etu vasen poltin (iso poltin)
Grillipoltin tai lämmityselementti	Uunin poltin* tai lämmityselementti	Ajastin *	Termostaatti *

KEITTOLEVYJEN KÄYTTÖ

KAASUKÄYTTÖISTEN KEITTOLEVYJEN KÄYTTÖ

KATTILAN HALKAISIJA			
	50*55	50*60	60*60
Pieni poltin	12 - 18 cm	12 - 18 cm	12 - 18 cm
Norm. poltin	18 - 20 cm	18 - 20 cm	18 - 20 cm
Iso poltin	22 - 24 cm	22 - 26 cm	22 - 26 cm
WOK.poltin	24 - 28 cm	---	24 - 26 cm

Suljettu

Suuri liekki

Pieniliikki

1. Suurimman lämmitystehon aikaansaamiseksi varmista, että käytetty paistinpannu on tasapohjainen ja että koot vastaavat yllä olevan taulukon kokosuosituksia.
2. Kaasupolttimot sisältävät erityisen turvamekanismin. Kun haluat sytyttää polttimen, paina säädintä ja käännä säädintä vastapäivään

liekkisymboliin. Kaikkien polttimoiden sytytin toimii mutta vain sen polttimon liekki syttyy jota hallitset säätimellä. Pidä säädin painettuna kunnes liekki palaa kunnolla. Paina säädintä ja käännä säädintä myötöpäivään.

- Älä käytä sytytintä yli 15 sekunnin ajan. Jos poltin ei syty, odota 1 minuutti ennen kuin yrität uudelleen. Jos polttimen liekki sammuu jostakin syystä, sulje kaasunsyöttö ja odota 1 minuutti ennen kuin kokeilet sytyttämistä uudelleen.
- Malleissa joissa on liekkivahti turvaventtiili sulkee kaasunsyötön mikäli kaasuliekki sammuu. Tämän tyyppisten polttimoiden tapauksessa säädintä tulee painaa ja sitten käännä vastapäivään. Pidä säädin alapainettuna vielä 10 - 15 sekunnin ajan liekin sytytymisen jälkeen. Jos polttimen liekki sammuu jostakin syystä, sulje kaasunsyöttö ja odota 1 minuutti ennen kuin kokeilet sytyttämistä uudelleen.

SÄHKÖISTEN KEITTOLEVYJEN KÄYTTÖ

	TASO 1	TASO 2	TASO 3	TASO 4	TASO 5	TASO 6
Ø 80 mm	200 W	250 W	450 W	---	---	---
Ø 145 mm	250 W	750 W	1000 W	---	---	---
Ø 180 mm	500 W	750 W	1500 W	---	---	---
Ø 145 mm pika	500 W	1000 W	1500 W	---	---	---
Ø 180 mm pika	850 W	1150 W	2000 W	---	---	---
Ø145 mm	95 W	155 W	250 W	400 W	750 W	1000 W
Ø180 mm	115 W	175 W	250 W	600 W	850 W	1500 W
Ø145 mm pika	135 W	165 W	250 W	500 W	750 W	1500 W
Ø180 mm pika	175 W	220 W	300 W	850 W	1150 W	2000 W
Ø 220 mm	220 W	350 W	560 W	910 W	1460 W	2000 W

- Sähkölevyjen säätimissä on kuusi eri tehoasetusta (kts. yllä oleva taulukko).
- Ensimmäisellä käyttökerralla aseta säädin asentoon 6 ja käytä 5 minuutin ajan. Tämä valmistee levyn kovettamalla sen kuumentumisen avulla.

3. Käytä tasapohjaisia pannuja ja kattiloita, koska näin saat hyödynnettyä koko lämmitystehon maksimaalisesti.

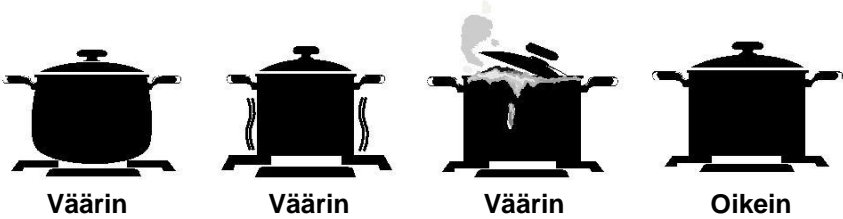

Ennen kuin ryhdyt käyttämään keittolevyjä tarkista, että polttimien levyt ovat paikoillaan kunnolla (kts. kuva alla).

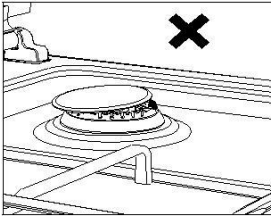

Kuva 1

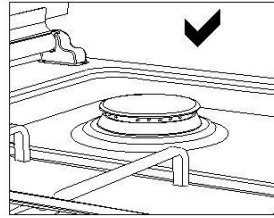

Kuva 2

UUNIN KÄYTTÖ

Uunin polttimien käyttö

1. Mikäli uunisi on varustettu kaasulla toimivilla polttoimoilla, käytä liittyvää säädintä polttimen liekin sytyttämiseksi. Joissakin malleissa säätimeen on lisäksi rakennettu automaattinen sytytystoiminto. Voit sytyttää liekin säädintä kääntämällä. Polttimen liekin sytytys tapahtuu normaalisti painamalla sytytinpainiketta tai tulitikun avulla.

2. Älä käytä sytytintä yli 15 sekunnin ajan yhtäjaksoisesti. Jos polttimen liekki ei syty, odota 1 minuutin ajan ennen kuin yrität uudelleen. Jos polttimen liekki sammuu jostakin syystä, sulje kaasunsyöttö ja odota 1 minuutti ennen kuin kokeilet sytyttämistä uudelleen.

Lämmityselementtien käyttö

1. Kun käytät uunia ensimmäisen kerran saatat tuntea hajua joka lähtee lämmityselementeistä. Käytä uunia 240 °C lämpötilassa 45 - 60 minuutin ajan kunnes hajua ei enää tunnu.

2. Uunin säädin tulee säätää haluttuun lämpötilaan, muutoin uuni ei toimi.

3. Eri ruokien ohjeelliset valmistusajat on lueteltu alla olevassa taulukossa. Ilmoitetut arvot ovat vain ohjeellisia ja saatu kokeellisesti laboratoriossamme. Voi olla että omat makumieltymyksesi ja erot raaka-aineissa edellyttävät taulukossa ilmoitetuista arvoista poikkeavia aikoja.
4. Voit grillata kanaa vartaassa uunin lisävarusteiden avulla.
5. Valmistusajat: Ilmoitetut ajat voivat vaihdella uunin käyttöjännitteen ja ruoka-aineiden laadunvaihtelun mukaan.
6. Kun valmistat ruokaa uunissa vältä uuninluukun turhaa availua, koska ilman kierto uunissa voi häiriintyä josta voi seurata ruoan epätasaista paistumista.
7. Vuokien käyttöä parantaa lopputulosta.
8. Suorita 5 - 10 min. pituinen esilämmitys ennen varsinaista ruoan lämmitystä.

ERI RUOKIEN OHJEELLISET VALMISTUSAJAT

Ruoka	Keitto toiminto	Lämpötila (°C)	Hylly asento	Paisto-aika (min.)
Kakku (Vuoka/Alusta)	Staat. / Staat. + Tuul.	170 - 180	2	35 - 45
Pienet kakut	Staat. / Turbo + Tuul.	170 - 180	2	25 - 30
Patty	Staat. / Staat. + Tuul.	180 - 200	2	35 - 45
Pasteijat	Staat.	180 - 190	2	25 - 30
Pikkuleivät	Staat.	170 - 180	3	20 - 25
Omenapiirakka	Staat. / Turbo + Tuul.	180 - 190	2	50 - 70
Sponge Cake	Staat.	200 / 150*	2	20 - 25
Pitsa	Staat. + Tuul.	180 - 200	3	20 - 30
Lasagne	Staat.	180 - 200	2	25 - 40
Meringue	Staat.	100	2	60
Kana	Staat. + Tuul. / Turbo + Tuul.	180 - 190	2	45 - 50
Grillattu kana**	Grilli	200 - 220	4	25 - 30
Grillattu kala**	Grilli + Tuul.	200 - 220	4	25 - 30
Sirloin Steak**	Grilli + Tuul.	Maks.	4	15 - 20
Grillatut lihapullat**	Grilli	Maks.	4	20 - 25

* Ilman esilämmitystä. Ensimmäinen puolet ajasta lämpötilassa 200°C ja toinen lämpötilassa 150°C.

** Käännä ruoka ympäri puolessa välissä lämmitystä.

HUOLTO JA PUHDISTUS

1. Irrota sähköpistoke seinävastakkeesta.
2. Uunin ollessa päällä ja jonkin aikaa sen jälkeen uunin osat voivat olla erittäin kuumia. Älä kosketa uunin osia kuten lämmityselementtejä niiden ollessa kuumia.
3. Älä koskaan yritä puhdistaa uunin sisäosia, ohjauspaneelia, kantta, vuokia, rutilöitä tai vastaavia osia kovilla työkaluilla kuten kovaharjaksisilla harjoilla, teräsvillalla tai veitsellä. Älä myöskään käytä hankausaineita tai naarmuttavia tai syövyttäviä puhdistusaineita.
4. Kun olet puhdistanut uunin sisäosat saippuaveteen kastetulla kankaalla huuhtelee pinnat saippuaveden poistamiseksi ja kuivaa huolellisesti pehmeällä kankaalla.
5. Puhdista lasipinnat lasin puhdistamiseen soveltuvalla erikoisaineella.
6. Älä käytä hyörypuhdistimia.
7. Ennen kuin avaat yläkannen, kuivaa kannelle mahdollisesti valuneet nesteet pois kannelta. Ennen kuin suljet kannen tarkista aina, että keittolevyt ovat jäähtyneet.
8. Älä koskaan käytä herkästi syttyviä aineita kuten happoja, ohentimia tai bensaa sisältäviä aineita uunin puhdistamiseen.
9. Älä pese mitään osaa uunista astianpesukoneessa.
10. Voit puhdistaa uuninluukun lasin irrottamalla kahvassa olevat kiinnitysruuvit ruuvimeisselin avulla ja irrottamalla luukun. Puhdista ja huuhtelee lasi huolellisesti. Kun olet kuivannut lasin, aseta lasi takaisin huolellisesti ja kiinnitä kahva takaisin.

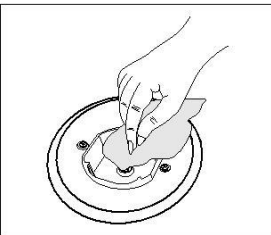

Kuva 3

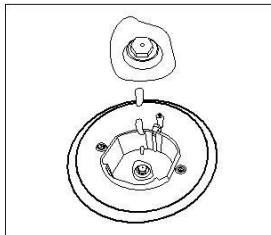

Kuva 4

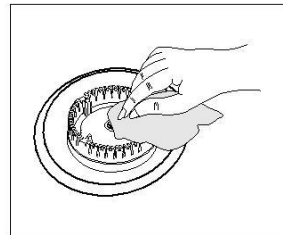

Kuva 5

UUNIN LUUKUN PUHDISTAMINEN

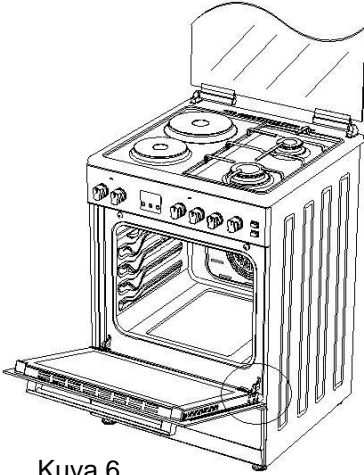

Kuva 6

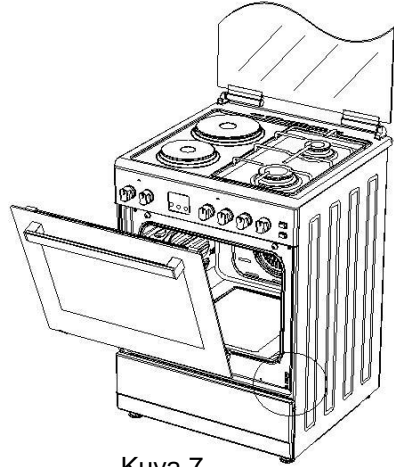

Kuva 7

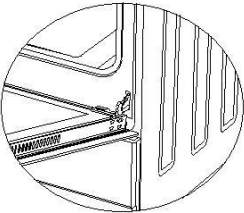

Kuva 6.1

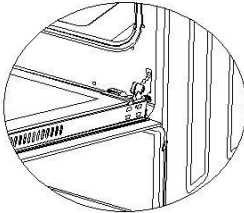

Kuva 6.2

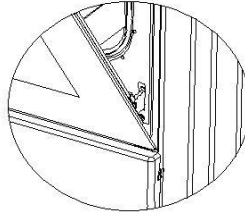

Kuva 7.1

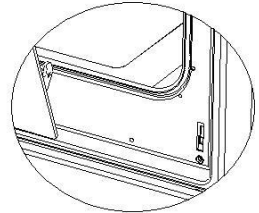

Kuva 7.2

Avaa uunin luukku kokonaan vetämällä itseäsi kohti. Avaa lukitus vetämällä sarana lukitusta ylöspäin ruuvimeisselin avulla (kts. kuva 6.1).

Siirrä saranan lukko mahdollisimman suureen kulmaan (kts. kuva 6.2). Aseta molempien saranoiden lukitukset samaan asentoon.

Sulje uunin luukku siten, että luukku "nojaa" saranalukkoihin (kts. kuva 7.1.)

Irrota uunin luukku vetämällä ylöspäin pitämällä kiinni molemmin käsin kun uunin luukku on lähes suljetussa asennossa (kts. kuva 7.2).

Asenna uunin luukku puhdistuksen jälkeen takaisin paikoilleen vastakkaisessa järjestyksessä.

UUNIN ETULUUKUN LASIN PUHDISTAMINEN

Irrota profiili painamalla muovisia salpoja vasemalla ja oikealla puolella (kts. kuva 8) ja vetämällä profiilia itseäsi kohden (kts. kuva 9). Irrota sitten sisälasi kuten kuvassa 10 on esitetty.

Tarvittaessa keskimmäinen lasi on mahdollista irrottaa samalla tavalla. Puhdistuksen ja huollon jälkeen asenna lasit ja profiili takaisin vastakkaisessa järjestyksessä. Varmista, että profiili asettuu oikein paikoilleen.

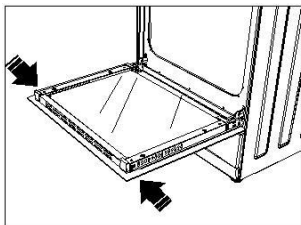

Kuva 8

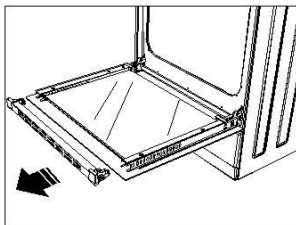

Kuva 9

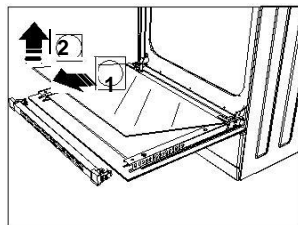

Kuva 10

UUNIN LAMPUN VAIHTO

Sähköiskuvaaran välttämiseksi varmista, että uunin sähkönsyöttö on kytketty pois päältä ennen kuin ryhdyt vaihtamaan uunin lamppua.

1. Katkaise sähkön syöttö uuniin ja odota että uuni on jäähtynyt.

2. Irrota lasin suoja kääntämällä lukitusta kuten oheisessa kuvassa on näytetty (kuva 11). Jos lukitus on jäykkä käytä kumihanskoja.

3. Irrota polttimo kääntämällä ja asenna saman tyyppinen polttimo tilalle. Polttimon tekniset tiedot:

- 230 VAC
- 15 W
- Tyyppi E14

4. Aseta lasin suoja takaisin paikoilleen aseta suojan kiinnike takaisin paikoilleen ja kiristä. Palauta uunin sähkönsyöttö. Voit nyt käyttää uunia.

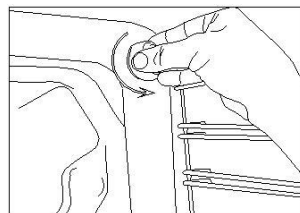

Kuva 11

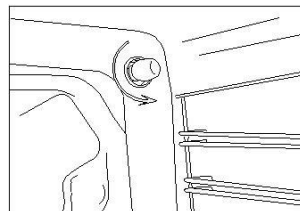

Kuva 12

TARVIKKEET

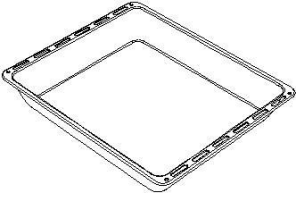

SYVÄ ASTIA*

Pasteijat, rasvassa paistetut ruoat ja muhennokset. Käytä rasvapeltinä kaappaamaan kakuista, pakasteista ja liharuoista tippuvat nesteet.

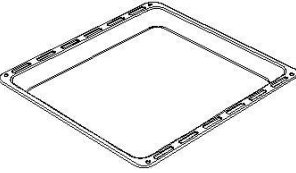

ASTIA

Pasteijat ja leivonnaiset (pikkuleivat ja vastaavat) sekä pakastetut ruoat.

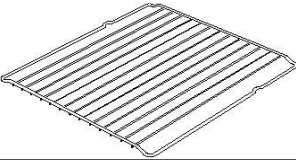

RITILÄ

Ruoan asettelu ja tukeminen, mahdollistaa ruoan asettamisen halutulle korkeudelle uunissa.

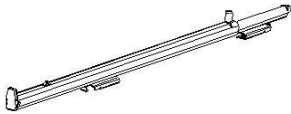

Teleskooppikisko*

Auttavat astioiden ja hyllyjen asettamista ja poistamista.

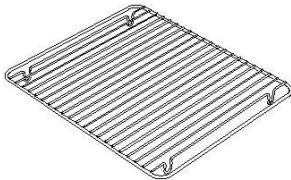

Astiaan asetettava ritilä*

Helposti kiinnipalavien ruokien tukemiseen (pihvit grillattaessa). Estää ruokien kiinnitarttumisen.

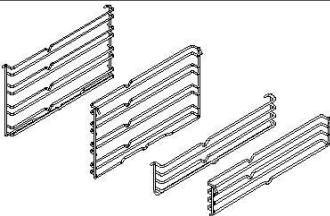

Alemmat ja ylemmät hyllytelineet*

Mahdollistaa hyllyjen asettamisen eri tasoille uunin sisällä.

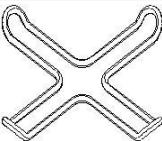

Kahvipannun tukialusta*

Käytetään kahvipannun kanssa.

SUUTTIMEN VAIHTO

1. Käytä erikoispäällä varustettua ruuvimeisseliä suuttimen irrottamiseen ja asentamiseen (kuva 13).
2. Irrota suutin (kuva 14) polttimesta erikoispään avulla ja asenna uusi suutin (kuva 15).

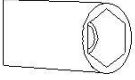

Kuva 13

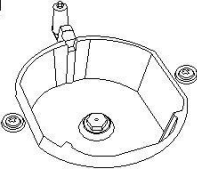

Kuva 14

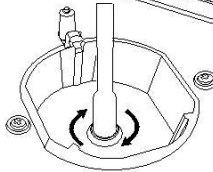

Kuva 15

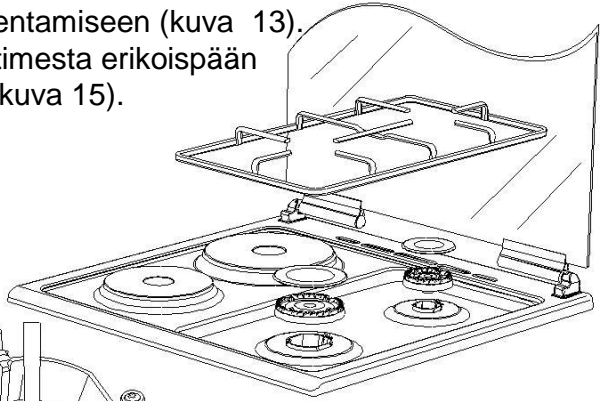

MINIMILIEKKIEN SÄÄTÖ

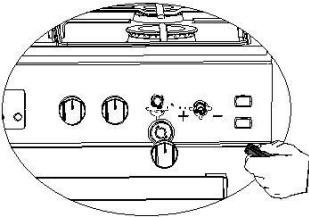

Kuva 16

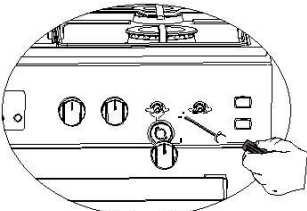

Kuva 17

1. Sytytä säädettävän polttimen liekki ja säädä tehonsäädin minimiasentoon.
2. Irrota säädin kaasuventtiilistä.
3. Säädä kaasunvirtaus sopivaksi säätämällä säätöruuvia ruuvimeisselillä. HUOM! Nestekaasun tapauksessa (butaani-propaani) säädä myötäpäivään. Maakaasun tapauksessa säädä vastapäivään kerran.

Liekin normaali pituus säätimen ollessa minimiasennossa on 6 - 7 mm.“

4. Jos liekki on pitempi kuin haluttu korkeus, säädä ruuvia myötäpäivään. Jos matalampi, säädä ruuvia vastapäivään.
5. Lopuksi, säädä säädin sekä maksimi- että minimiasentoihin ja tarkista, että liekki palaa molemmissa asennoissa.

Säätöruuvien sijainti saattaa riippua uunin mallista.

Uunin säätö kaasutyypin mukaan: säädä minimiliekki pienellä ruuvimeisselillä säätöruuvia säätäen (kaasuhanojen keskellä) (kts. kuvat 16 ja 17).

ALEMMAN JA YLEMMÄN POLTTIMEN IRROTUS JA INJEKTORIN ASENNUS UUNIIN

Ylemmän polttimen irrotus

Irrota kiinnitysruuvi ruuvimeisselillä (kts. kuva 18). Irrota poltin paikoiltaan vetämällä itseäsi kohti (kts. kuva 19). Irrota injektorit (kts. kuva 20) sopivan hylsyavaimen avulla. Asenna injektorit päinvastaisessa järjestyksessä.

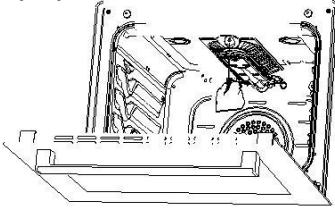

Kuva 18

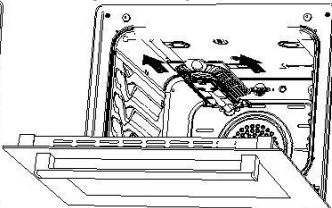

Kuva 19

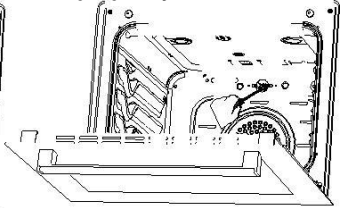

Kuva 20

Alemman polttimen irrotus

Alemman polttimen ovi on kiinni kahdella ruuvilla. Irrota ruuvit ruuvimeisselin avulla (kts. kuva 21). Irrota ovi vetämällä ylöspäin (kts. kuva 22). Irrota poltin paikoiltaan vetämällä itseäsi kohti (kts. kuva 23). Irrota injektorit (kts. kuva 24) sopivan hylsyavaimen avulla. Asenna injektorit päinvastaisessa järjestyksessä.

Kuva 21

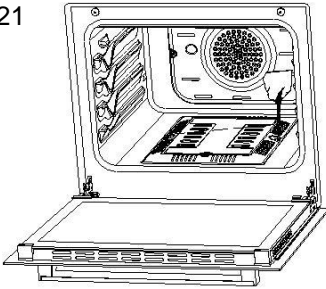

Kuva 22

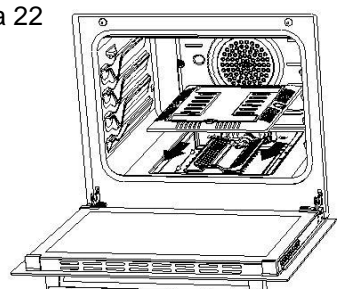

Kuva 23

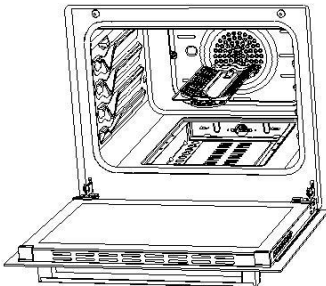

Kuva 24

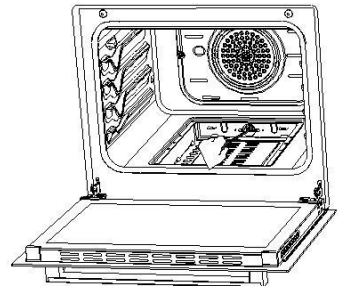

KAASULETKUN REITITYS

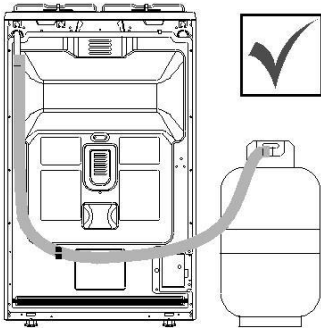

Kuva 25

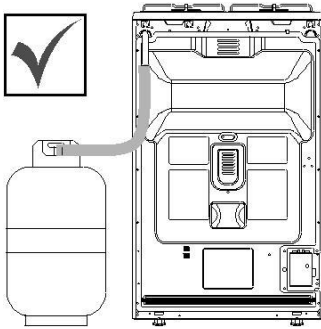

Kuva 26

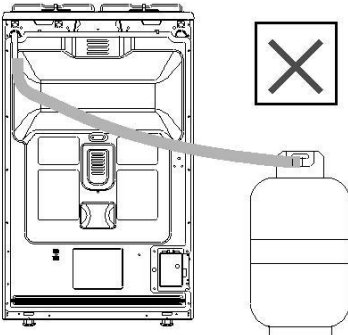

Kuva 27

1. Liitä uuni kaasujärjestelmään mahdollisimman lyhyttä liitäntää käyttäen ja siten, että kaasuvuotoja ei pääse tapahtumaan.

2. Suorita vuodonetsintä sulkemalla kaikki ohjauspaneelin säätimet ja avaamalla kaasupullon venttiili.

3. Älä koskaan käytä avotulta (kynttilät, sytytetyt tulitikut, sytyttimet, tupakka jne.) vuodonetsintään.

4. Levitä saippuavesiliuosta liitäntöihin. Jos vuotoja on ne näkyvät kuplintana tai vaahtoamisena.

5. Kun asetat uunin paikoilleen varmista, että sen yläpinta tulee samalle tasolle kuin viereiset työtasot. Tarvittaessa säädä korkeutta alaosan säätöjaloilla.

6. Käytä uunia vain tasaisella ja riittävän vakaalla ja kestäväällä alustalla.

GRILLIN HEIJASTINELEMENTIN KÄYTTÖ*

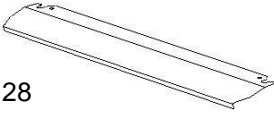

Kuva 28

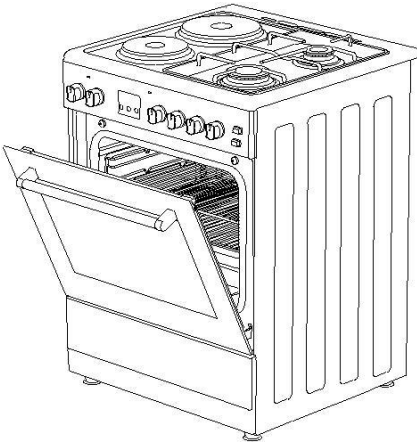

Kuva 29

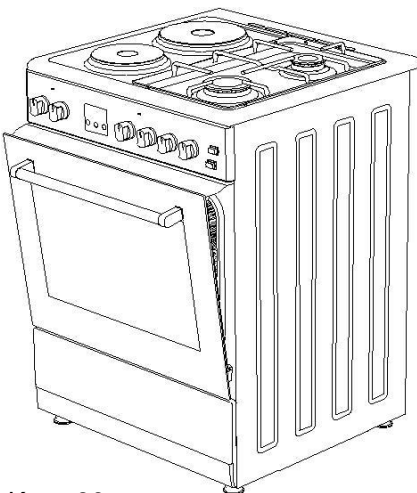

Kuva 30

1. Turvapaneeli on suunniteltu suojaamaan ohjauspaneelia ja säätimiä uunin ollessa grillaustilassa (Kuva 28).

2. Käytä tätä turvapaneelia kun grillaat estääksesi ohjauspaneelin ja säätimien vaurioituminen grillauksen aikana.

VAROITUS: Kosketeltavat osat saattavat kuumentua grillin ollessa käytössä. Estä lasten pääsy uunin lähelle.

3. Aseta turvapaneeli ohjauspaneelin alapuolelle avaamalla hieman uunin luukkua (Kuva 29).

4. Kiinnitä sitten turvapaneeli uunin luukun ja uunin etureunan väliin sulkemalla uunin luukku varovasti (Kuva 30).

5. On tärkeää, että uunin luukku on sopivasti hieman raollaan grillauksen aikana.

6. Turvapaneeli pitää raon sopivan suuruisena ja suojaa samalla ohjauspaneelia ja säätimiä.

Jos uuni on varustettu nk. "CLOSED GRILL FUNCTIONED" -toiminnolla (suljettu grilli) ja termostaatilla, voit pitää uunin luukun suljettuna grillauksen aikana. Tällöin heijastinlevyä ei tarvita grillauksen aikana.

KATALYTTISEINÄT*

Katalyyttiseinät sijaitsevat hyllyohjaimien takana sekä vasemmalla että oikealla sivuseinällä uunin sisällä. Katalyyttiseinät poistavat pahoja hajuja ja auttavat aikaansaamaan parhaan mahdollisen paistotuloksen. Katalyyttiseinät myös imevät itseensä öljyä ja puhdistavat uunia käytön aikana.

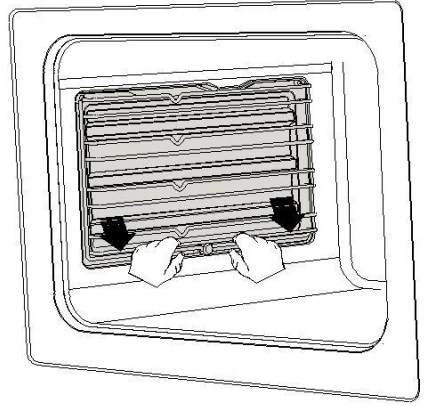

Kuva 31

Katalyyttiseinien irrottaminen

Voit irrottaa katalyyttiseinät irrottamalla ensin hyllyohjaimet. Heti kun olet irrotanut ohjaimet katalyyttiseinät irtoavat automaattisesti. Katalyyttiseinät tulee vaihtaa uusiin 2 - 3 vuoden välein.

KANAN PAISTAMINEN*

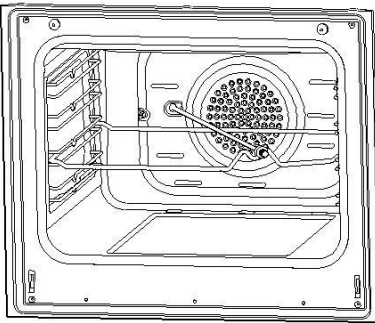

Kuva 32

Aseta varras kehykseen. Aseta varras uuniin halutulle korkeudelle. Aseta rasvan keruuta varten vartaan alapuolelle sopiva vuoka. Lisää vuokaan hieman vettä puhdistamisen helpottamiseksi. Muista poistaa vartaan muovinen osa ennen grillausta. Grillauksen jälkeen kiinnitä muovinen kahva takaisin vartaaseen ja ota varras ulos uunista.

“SUORITA GRILLAUS AINA LUUKKU SULJETTUNA”

50*55 / 50*60 / 60*60
INJEKTORI, KAASUNVIRTAUS JA LÄMMITYSTEHO

POLTTIMEN TIEDOT	G20,20 mbar G25,25 mbar			G20,25 mbar		G20,13 mbar	
	Maakaasu			Maakaasu		Maakaasu	
Wok -poltin	Injektori	1,40	mm	1,28	mm	1,60	mm
	Virtaus	0,333	m ³ /h	0,333	m ³ /h	0,333	m ³ /h
	Teho	3,50	kW	3,50	kW	3,50	kW
Pika -poltin	Injektori	1,15	mm	1,10	mm	1,45	mm
	Virtaus	0,276	m ³ /h	0,276	m ³ /h	0,276	m ³ /h
	Teho	2,90	kW	2,90	kW	2,90	kW
Puolipika -poltin	Injektori	0,97	mm	0,92	mm	1,10	mm
	Virtaus	0,162	m ³ /h	0,162	m ³ /h	0,162	m ³ /h
	Teho	1,70	kW	1,70	kW	1,70	kW
Apu -poltin	Injektori	0,72	mm	0,70	mm	0,85	mm
	Virtaus	0,96	m ³ /h	0,96	m ³ /h	0,96	m ³ /h
	Teho	0,95	kW	0,95	kW	0,95	kW
Grilli -poltin	Injektori	0,92	mm	0,92	mm	---	---
	Virtaus	0,144	m ³ /h	0,144	m ³ /h	---	---
	Teho	1,50	kW	1,50	kW	---	---
Uuni -poltin	Injektori	0,97	mm	0,97	mm	---	---
	Virtaus	0,171	m ³ /h	0,171	m ³ /h	---	---
	Teho	1,80	kW	1,80	kW	---	---

50*55 / 50*60 / 60*60
INJEKTORI, KAASUNVIRTAUS JA LÄMMITYSTEHO

POLTTIMEN TIEDOT	G30,28-30 mbar G31,37 mbar			G30,50 mbar		G30,37 mbar	
	NESTEKAASU			NESTEKAASU		NESTEKAASU	
Wok -poltin	Injektori	0,96	mm	0,76	mm	0,96	mm
	Virtaus	254	g/h	254	g/h	254	g/h
	Teho	3,50	kW	3,50	kW	3,50	kW
Pika -poltin	Injektori	0,85	mm	0,75	mm	0,85	mm
	Virtaus	211	g/h	211	g/h	211	g/h
	Teho	2,90	kW	2,90	kW	2,90	kW
Puolipika -poltin	Injektori	0,65	mm	0,60	mm	0,65	mm
	Virtaus	124	g/h	124	g/h	124	g/h
	Teho	1,70	kW	1,70	kW	1,70	kW
Apu -poltin	Injektori	0,50	mm	0,43	mm	0,50	mm
	Virtaus	69	g/h	69	g/h	69	g/h
	Teho	0,95	kW	0,95	kW	0,95	kW
Grilli -poltin	Injektori	0,60	mm	0,55	mm	0,60	mm
	Virtaus	109	g/h	109	g/h	109	g/h
	Teho	1,50	kW	1,50	kW	1,50	kW
Uuni -poltin	Injektori	0,65	mm	0,60	mm	0,65	mm
	Virtaus	131	g/h	131	g/h	131	g/h
	Teho	1,80	kW	1,80	kW	1,80	kW

YMPÄRISTÖYSTÄVÄLLINEN KÄYTÖSTÄPOISTO

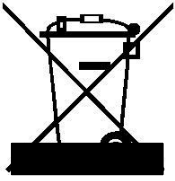

Toimita pakkausmateriaalit asianmukaiseen jätteidenkeruupisteeseen.

Tämä laite on merkitty sähkö- ja elektroniikkalaitteita koskevan Euroopan Unionin Direktiivin 2012/19/EU mukaisesti (nk. WEEE- direktiivi eli Waste Electrical and Electronic Equipment - WEEE). Direktiivi määrittää käytettyjen laitteiden käytöstä poiston koko EU:n alueella.

PAKKAUSMATERIAALIT

Tuotteen pakkausmateriaalit on valmistettu kierrätettävistä materiaaleista noudattaen kansallisia ympäristömääräyksiä. Älä laita pakkausmateriaaleja tavanomaisten kotitalousjätteiden joukkoon. Toimita pakkausmateriaalit erityisiin paikallisviranomaisten määrittämiin kierrätysmateriaaleille varattuihin jätteidenkeruupisteisiin.