

 **TEMAL**<sup>®</sup>



DESIGN<sup>®</sup>  
FROM  
FINLAND

  
TEHTY SUOMESSA  
MADE IN FINLAND

TUOTEKUVASTO 2019

**STELLA-allaskaappi**, leveys 62,5 cm,  
syvyys 40 cm | **TUKIJALAT**, korkeus 15 cm |  
**CLASSIC-peili ledilipalla**, leveys 60 cm |  
**LH60-lasihylly kahdella kannakkeella**,  
leveys 60 cm | Hana Oras Safira



**KANNESSA:**

**Design-alakaapit ovella**, erikoisväri mattamusta, leveys 60+40 cm, syvyys 50 cm | **TUKIJALAT**, korkeus 15 cm |  
**MODULA-tasopeili**, leveys 60, korkeus 85 cm | **LOOP-allas**, Ø 35 cm | Hana Oras Cubista 2802

# 3+3 SYYYTÄ VALITA TEMAL

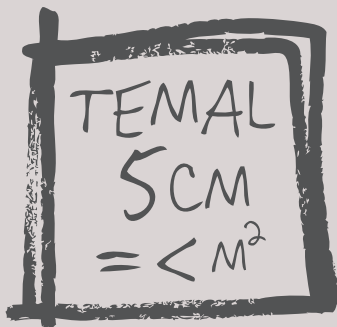

## Vapaus.

5 cm -konseptin mahdollistama napakka tilankäyttö vapauttaa neliöitä elämiseen.

## Yksilöllisyys.

Löydät aina kotisi mukaisen ja kokoisen kalusteen.

## Lisää neliöitä.

Tiesithän, että Temal valmistaa myös keittiöitä 5 cm -konseptilla? Tarjoamme ensimmäisenä markkinoilla keittiöitä syvyyksissä 40-60 cm 5 cm välein = vapautta neliometri ja säästä jopa 8000 euroa! Kysy lisää!

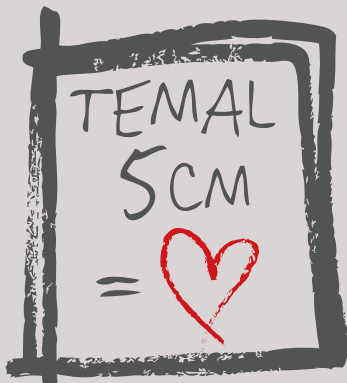

## Toimitusvarmuus.

Olemme lähes ainoita kalustevalmistajia, jotka valmistavat KAIKEN itse, niin altaat kuin kalusteetkin. Riippumattomuus tuo joustavuutta ja toimitusvarmuutta.

## Emali.

Emali on 5 cm -konseptin sydän, joka kestää. Posliini on lasitettua savea ja emali on lasitettua terästä. Muokkaamalla teräksestä juuri oikeankokoisia tasoaltaita, voimme tarjota yksilöllisiä ratkaisuja jokaiseen kotiin.

## Rakkaudesta toiminnalliseen muotoiluun.

Temalin sydän lyö funktionaalisuudelle, designille ja sille pienelle oivalukselle, joka erottaa meidät muista.

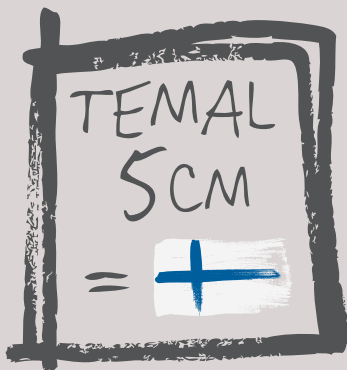

## Laatu ja luottamus.

Kannamme ylpeydellä sekä Avainlippua että Design from Finland -merkkiä. Meillä on myös ISO 9001 -laatusertifikaatti. Lisäksi kaikilla peilikaapeilla ja ledilipoilla on FI-sertifiointi ja suojausluokitus IP44.

## Läheisyys.

100 % kotimainen valmistus kahdella tehtaallaamme Nakkilassa ja Järvenpäässä. Kannamme vastuun tuotteidemme toimivuudesta ja lisäosien saatavuudesta vuosienkin jälkeen - suomen kielellä.

## Suomalaiselta suomalaiselle.

Olemme suomalainen perheyrittys, jonka juuret ulottuvat vuoteen 1920. Toimintamme on eettisesti kestävä, rehtiä ja se täyttää ympäristö- ja turvallisuusvaatimukset.



# TEMALI

## Suomalaista kädenjälkeä, jolla on lähes satavuotiset perinteet

Temalin tasoaltaat valmistetaan vahvaa käsityöläisyisperinnettä kunnioittaen Järvenpään tehtaallamme yksilöllisesti tilauksen mukaan. Juuremme ulottuvat aina vuoteen 1920, jolloin Kone ja Siltarakennusyhtiö aloitti emalituotannon Helsingin Sörnäisissä. 1930-luvulla tehdas siirtyi Wärtsilän omistukseen ja muutti Järvenpäähän. Vuonna 1982 Hackman osti tehtaan ja 1994 se siirtyi Höglundin perheen omistukseen - ja sai nimekseen Temal.

## Lasitettu teräs vs. lasitettu savi

Emali on lasitettua terästä. Teräksen pintaan poltetaan yli 800 asteen lämmössä kova lasipinnoite. Emalilla ja posliinilla on siis identtinen lasipinnoite. Eroavuus löytyy rungosta: emalin runko on terästä ja posliinin pääasiassa savea.

## Hygieeninen ja bakteereja hylkivä

Tasoaltaan pinta on steriili ja bakteereja hylkivä, mikä estää homeen muodostumisen. Lasitettu pinta ei myöskään ime itseensä likaa, hiusväriä tai kynsilakkaa. Allas on helppo pitää puhtaana ja säilyttää ulkonäkönsä vuosikymmeniä.

# SISÄLLYSLUETTELO

## KYLPYHUONE

12 ..... STELLA

22 ..... TREND

36 ..... MONDO

48 ..... ROUND

56 ..... MODULA

## MODULAARINEN KYLPYHUONE

62 ..... DESiGN

## ERILLISET EMALOIDUT ALTAAT

76 ..... Erilliset emaloidut altaat

80 ..... Pesukonealtaat

81 ..... Kodinhoito kylpyhuoneessa

## PEILIKAAPIT, PEILIT JA VALAISIMET

82 ..... Peilikaapit, peilit ja valaisimet

## SÄILYTYS JA KODINHOITO

92 ..... Säilytys ja kodinhoito

94 ..... Korkeat kaapit

95 ..... Ylä- ja alakaapit

98 ..... Ideoita kodinhoitoon ja säilytykseen

## HINNASTO

105

# KYLPYHUONEEN KALUSTESARJAT



## STELLA

Stella on parasta suomalaista laatua, lasitetun teräksen ja pelkistetyn muotoilun liitto. Stella on valinnanvapautta. Sen kolme kulmikkaasta allasta saat juuri mittojesi mukaisella laskutilalla, 5 cm välein niin syvyydessä kuin leveydessäkin. Toimitetaan rungot koottuina.



## TREND

Trend-kalusteiden suoraviivainen muotokieli korostaa kauniisti kulmikkaiden, valkoisten tasoaltaiden loistetta. Nämä kalusteet ovat yhtä aikaa harmonisen kodikkaita ja ylellisen tyylikkäitä. Toimitetaan rungot koottuina 5 cm välein kasvavin syvyys- ja leveysmitoin.



## DESIGN

Design on markkinoiden laajin moduulijärjestelmä - aina 5 cm välein. Design-kalusteet on saatavana kaikissa NCS-värikartan 1950:ssa värissa! Toimitetaan rungot koottuina.



## ROUND

Round on saanut inspiraationsa kaupungista, joka sarjan lailla haluaa tarjota mahdollisimman paljon mahdollisimman pienellä alueella. Toimitetaan rungot koottuina.



## UUTTA 2019



### MONDO

Mondossa yhdistyvät monipuolisuus ja kaareva muotokieli. Sarjan suuren suosion salaisuus on tilaa säästävä muotoilu, runsas laskutila ja korkea laatu höystettynä 5 cm:n mittava-paudella. Toimitetaan rungot koottuina.



### MODULA

Modula-sarja juhlistaa Temalin juurien ja emaloinnin lähes 100-vuotista suomalaista historiaa. Uudelleen tuotantoon ottamamme **Antti Nurmesniemen** 1970-luvulla muotoileman Modula-altaan ympärille on luotu retrohenkinen kokonaisuus.



### COUNTRY goes everywhere

**Nyt saat Country-ovimallit kaikkiin tuotesarjoihin, myös säilytys- ja kodinhoitohuonekalusteisiin.**

Country-kalusteiden värimaailma on aina valkoinen. Lisämausteena on valinta kahden ovimallin ja kolmen vetimen välillä.



### LOVE & RELAX

**RENTOA RAKKAUTTA.** Design-sarjaan yhdistettävät upouudet malja-altaat Love ja Relax valloittavat sydämiä herkillä kauneudellaan.

## PEILIKAAPIT, PEILIT ja VALAISTUS



### PEILIKAAPIT

Temalilla on markkinoiden laajin mittavalikoima peilikaappeja 5 cm välein. Käytämme peilikaapeissamme moderneja lediprofiilivalaisimia. Turvallisuuden varmistamiseksi koteloimme sähkön kaapin sisälle. Lisäksi kaikki peilikaappimme ja ledilippamme peilillä ovat SGS Fimkon sertifioimia (FI) ja CE-merkittyjä sekä täyttävät suojausluokka IP44:n vaatimukset.



### PEILIT

Temalilla on markkinoiden laajin mittavalikoima peilejä leveyksissä 40-120 cm 5 cm välein. Visuaalisesti näyttävät peilimme ovat 85 cm korkeita.



### VALAISTUS

Peilikaappeihin ja peileihin yhdistettävät valolipat ja varsivalaisimet täyttävät suojausluokka IP44:n vaatimukset.



# SÄILYTYS ja KODINHOITO



## SÄILYTYS

Temalilla on laaja valikoima säilytyskalusteita, jotka kasvavat 5 cm välein niin syvyydessä kuin leveydessäkin. Kalusteet on valmistettu kylpyhuoneisiin sopivista kosteudenkestävistä materiaaleista mutta sopivat yhtä lailla kodin muihinkin tiloihin.



## KODINHOITO

Temalin koko mallisto on kosteudenkestävää, suomalaista laatua. Siksi kodinhoidon ei tarvitse vain rajoittua erilliseen huoneeseen, vaan se voi myös tapahtua kylpyhuoneessa. Temalin tuttuun tyyliin mitoitus on Euroopan laajin: syvyydet ja leveydet 5 cm välein.

# KALUSTEIDEN YKSITYISKOHTIA

## Kotimainen. Kestävä. Kustomoitu.

Elämää ei mitata mittanauhalla, vaan eletyillä hetkillä. Vapautamme kodin sydämen kätkeyt neliot.

Valitse kodinhoitoon emali, teräs- tai komposiittiallas.

Kaikki kalusteet valmistetaan kosteudenkestävästä melamiinipäällysteisestä kalustelevystä ja MDF-kuitulevystä.

Toimitus aina rungot koottuina!

Helpoin tapa saada 1 m<sup>2</sup> lisää tilaa? Valitse Temalin mittakalusteet 5 cm välein.

5 eri syvyyttä 5 cm välein!

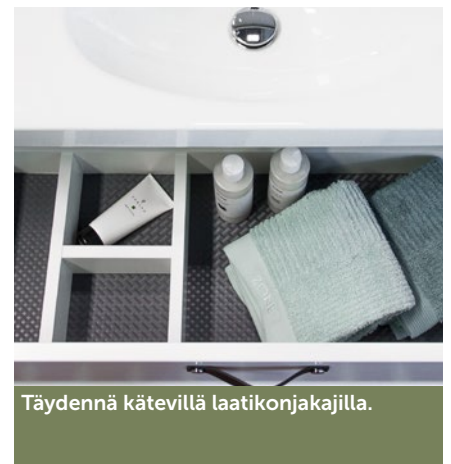

Valaistus vakiona 4000 K.

Kaikki peilikaapit ovat FI-sertifioitu, CE-hyväksytyt ja suojausluokka IP44.

Piilosaranoissa vaimennus.

Leveydet 40-120 cm  
5 cm välein.

**KOKONAISTOIMITUS.** Hintaan sisältyy tasoallas, allaskaappi laatikoilla tai ovilla, 3D-saranat, soft close-vaimennus, valinnaiset vetimet, PopUp-pohjaventtiili ja tilaa säästävä vesilukko.

Pinta kuin posliinissa, runko kuin tankissa. **Emali** on antibakteerinen ja hometta hylkivä pinnoite.

Toiminnallisesti muotoiltu poistoputki vapauttaa ylälaatikon kokonaan säilytykseen.

Altaassa runkorakennetta kosteudelta suojaava muotoilu.

Laaja vedinvalikoima.

Pehmeästi sulkeutuvat laatikostot. Push to Open -mekanismi saatavana kaikkiin kalustesarjoihin.

Milloin viimeksi löit polvesi kylppärin kaappiin? Aivan :) Siksi teemme kalusteet 5 cm välein.

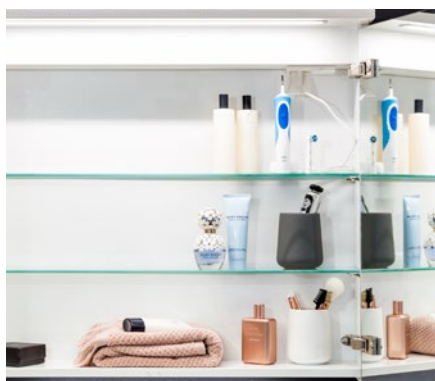

Kaksipuoliset 128° avautuvat peiliovet kätkevät taakseen paljon säilytystilaa.



Highlight, Ecolight ja Choice-peilikaappien alapohjassa on allasvalona lediprofiilivalo.



Suurentava meikkipeili on vakiona kaikissa peilikaapeissa.



STELLA-allaskaappi, leveys 92,5 cm, syvyys 45 cm | HIGHLIGHT-peilikaappi, leveys 90 cm |  
Korkea kaappi, leveys 45 cm, syvyys 45 cm | Hana Oras Optima

# BATH

## SYTYTÄ KYLPYHUONEESI TÄHTI

Kaikki haluavat parhaan kylpyhuoneen.

Kaikki eivät sitä saa.

On viisautta valita kauneus. On järkevyyttä valita ylivertainen kestävyys. On rohkeutta valita molemmat. Nyt se on mahdollista, kiitos Stella-allasmalliston.

Stella on parasta suomalaista laatua, lasitetun teräksen ja pelkistetyn muotoilun liitto. Stella on valinnanvapautta. Sen kolme kulmikasta allasta saat juuri mittojesi mukaisella laskutilalla, 5 cm välein niin syvyydessä kuin leveydessä, juuri kuten sinä sen haluat.

Stella on kauneutta, joka kestää muuttumattomana vuosikymmenten käytön.

Tehdään yhdessä kylpyhuoneesta kotisi tähti.



# STELLA | ALLASKOOT

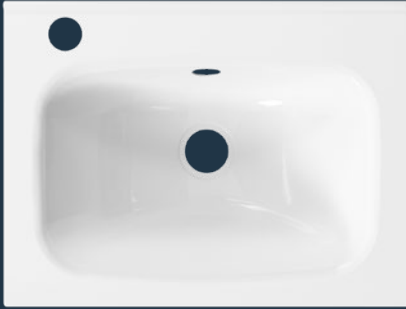

Stella-tasoallas leveydessä 42,5 cm, syvyys 32 cm

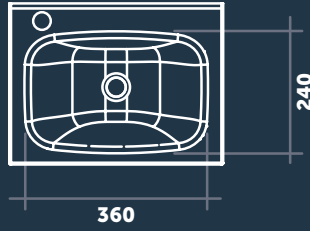

S



Stella-tasoallas leveydessä 57,5 cm, syvyys 40 cm

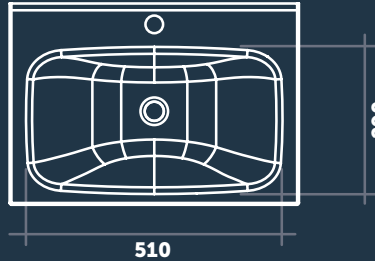

M





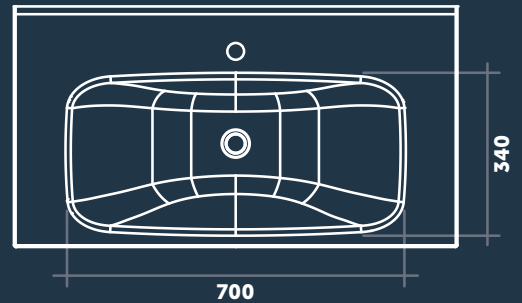

































Stella-tasoallas leveydessä 92,5 cm, syvyys 50 cm



L

# STELLA | ALLASKARTTA

Leveys cm	Syvyys 32 cm	Syvyys 35 cm	Syvyys 40 cm	Syvyys 45 cm	Syvyys 50 cm
42,5					
47,5					
52,5					
57,5					
62,5					
67,5					
72,5					
82,5					
92,5					
102,5					
112,5					
122,5					

# STELLA | ALLASKAAPIT



## ALLASKAAPIT YHDELLÄ OVELLA

Leveydet 42,5-62,5 cm  
Syvyydet 32-40 cm



## ALLASKAAPIT KAHDELLA OVELLA

Leveydet 42,5-67,5 cm  
Syvyydet 32-45 cm



## ALLASKAAPIT KAHDELLA LAATIKOLLA

Leveydet 42,5-122,5 cm  
Syvyydet 32-50 cm



# STELLA | KALUSTEVÄRIT JA OVIMALLIT



01 – Maalattu valkoinen



GA1 – Korkeakiiltoinen valkoinen



11 – Grafiitinharmaa



E2 – Vaalea tammi



B2 – Musta puu



01NC – New Country



01RC – Real Country



## STELLA OLETUSVETIMET



LUNGO  
MCR harjattu alumiini



TACU  
Countryn etusarjoissa

**Tutustu**  
myös muihin  
vedinvaihto-  
ehtoihin  
sivulla 166

# STELLA S



## ISO ALLAS PIENIIN TILOIHIN

STELLA S -tasoallas on optimoitu ratkaisemaan pienten, haastavien tilojen ongelmat. Reilun kokoinen syvä S-allaskuppi on oivallinen valinta hyviä pesuominaisuuksia ja laskutilaa arvostavalle.

### Kuvan STELLA-allaskaappi:

Leveys 42,5 cm  
Syvyys 32 cm  
Korkeus 64 cm

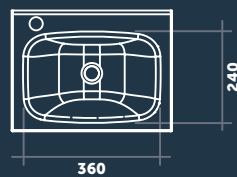

### Muut tuotteet:

ECOLIGHT-peilikaappi, leveys 40 cm  
Yläkaapit, leveys 30 cm, syvyys 20 cm, korkeus 85 cm  
Hana Oras Optima



## MONEEN TILAAN JA TARPEESEEN

STELLA **M** -tasoallas on mitoitettu suomalaisen kylpyhuoneen tarpeisiin. Laskutilaa on reilusti altaan sivuilla ja takareunassa. Tavarat pysyvät myös hyvässä järjestyksessä reilun kokoisissa laatikoissa, joissa on vakiona liukumaton antislip-matto.

### Kuvan STELLA-allaskaappi:

Leveys 62,5 cm  
Syvyys 40 cm  
Korkeus 64 cm

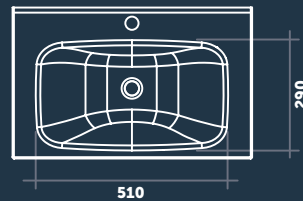

### Muut tuotteet:

HIGHLIGHT-peilikaappi, leveys 60 cm  
Korkea kaappi, leveys 20 cm, syvyys 20 cm, korkeus 182 cm  
Korkea kaappi, leveys 40 cm, syvyys 20 cm, korkeus 182 cm  
Hana Oras Safira

# STELLA L



## NÄYTTÄVÄÄ JA TOIMIVAA

STELLA L -tasoaltaan valitset kun kylpyhuoneessa on tilaa enemmän ja haluat ulkomuodoltaan näyttävän allaskaapin isolla pesualtaalla. Toiminnallisuudesta ei ole tingitty ja laskutilaa löytyy isommankin perheen tarpeisiin.

### Kuvan STELLA-allaskaappi:

Leveys 92,5 cm  
Syvyys 45 cm  
Korkeus 64 cm

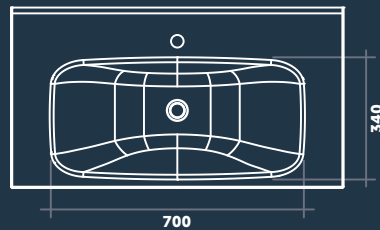

### Muut tuotteet:

PLAIN-tasopeili, leveys 90 cm  
Hana Oras Optima



**STELLA-allaskaappi**, leveys 92,5 cm, syvyys 45 cm | **PLAIN-tasopeili**, leveys 90 cm | **Korkea kaappi**, leveys 40 cm, syvyys 43 cm, korkeus 182 cm | Hana Oras Optima



**STELLA-allaskaappi** (ovimalli Real Country), leveys 82,5 cm, syvyys 50 cm | **CHOICE-peilikaappi**, leveys 80 cm | **Lumin280-varsivalaisimet** | **Korkea kaappi**, leveys 35 cm, syvyys 48 cm, korkeus 182 cm | **TJC20001-tukijalat**



TREND-attaskaappi laatikoilla, leveys 102,5 cm, syvyys 50 cm | HIGHLIGHT-peilikaappi, leveys 100 cm |  
2 x korkea kaappi, leveys 40 cm, syvyys 29 cm | Hana Oras Optima



## Kylpyhuone mittojesi mukaan. Tee unelmasta totta.

Elä enemmän, vaikka neliöitä on vähemmän!  
Tämä on **5 cm -konseptimme** kantava ajatus, joka toteutuu täydellisesti Trend-sarjassa. Täytä kylpyhuoneesi hyvällä muotoilulla, nerokkailla ideoilla ja toimivilla ratkaisuilla. Nauti vapaudesta, jonka vain hyvin mietitty toiminnallisuus tarjoaa – niin pieniin kuin suuriinkin tiloihin.

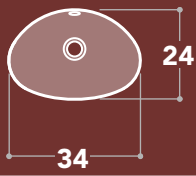

Pieni allas  
syvyyksissä 30 ja 35 cm

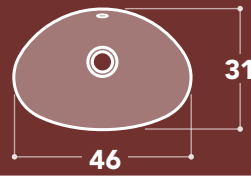

Vakioallas  
syvyyksissä 40-50 cm

Leveys cm	Syvyys 30 cm	Syvyys 35 cm	Syvyys 40 cm		
42,5					
47,5					
52,5					
57,5					
62,5					
67,5					
72,5					
82,5					
92,5					
102,5					
112,5					
122,5					



# TREND | ALLASKARTTA

Syvyys  
45 cm

Syvyys  
50 cm

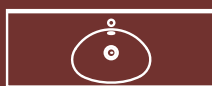
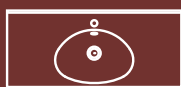
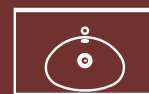
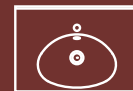
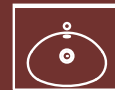
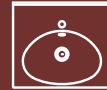

# TREND | ALLASKAAPIT



**ALLASKAAPIT YHDELLÄ OVELLA**

Leveydet 42,5-62,5 cm  
Syvyydet 30-40 cm



**ALLASKAAPIT KAHDELLA OVELLA**

Leveydet 42,5-92,5 cm  
Syvyydet 30-50 cm



**ALLASKAAPIT KAHDELLA LAATIKOLLA**

Leveydet 42,5-122,5 cm  
Syvyydet 30-50 cm



**ALLASKAAPIT SIVUKAAPILLA**

Leveydet 92,5-122,5 cm  
Syvyydet 40-50 cm

# TREND | KALUSTEVÄRIT JA OVIMALLIT



01 – Maalattu valkoinen



GA1 – Korkeakiiltoinen valkoinen



11 – Grafitinharmaa



E2 – Vaalea tammi



B2 – Musta puu



01NC – New Country



01RC – Real Country



## TREND OLETUSVETIMET



CUBIX  
CR kromi



TACU  
Countryn etusarjoissa

**Tutustu**  
myös muihin  
vedinvaihto-  
ehtoihin  
sivulla 166

## TREND – kahdella laatikolla



TREND-allaskaappi laatikoilla, leveys 62,5 cm, syvyys 45 cm | HIGHLIGHT-peilikaappi, leveys 60 cm | Korkea kaappi leveys 45 cm, syvyys 29, korkeus 182 cm | Hana Oras Safira

TREND-allaskaappi, leveys 102,5 cm, syvyys 50 cm | CLASSIC-peili ledilipalla, leveys 65 cm | Hana Oras Optima



## TREND – ovilla



TREND-allaskaappi, leveys 57,5 cm, syvyys 40 cm, mustat nahkavetimet lisähintaan | MODULA-tasopeili, leveys 60 cm, korkeus 85 cm | Korkea kaappi, leveys 30 cm, syvyys 29, korkeus 182 cm | Hana Oras Optima

5 cm  
liian vähän tilaa?

Myös syvyys  
kylpyhuoneesi  
mittojen mukaan!

**TREND-allaskaappi**, leveys 62,5 cm,  
syvyys 45 cm | **HIGHLIGHT-peilikaappi**,  
leveys 60 cm | **Korkea kaappi**, leveys  
40 cm, syvyys 20 cm, korkeus 182 cm |  
Hana Oras Optima



**TREND-allaskaapit**,  
leveys 57,5 cm, syvyys 40 cm |  
**CLASSIC-peili ledilipalla**,  
leveys 55 cm, korkeus 87 cm |  
**Yläkaappi**,  
leveys 40 cm, syvyys 20 cm |  
**Korkeat kaapit**,  
leveys 40 cm, syvyys 20 cm,  
korkeus 182 cm |  
Hana Oras Safira

## TREND – sivukaapilla



TREND-allaskaappi sivukaapilla, leveys 122,5 cm, syvyys 50 cm | PLAIN-tasopeili, leveys 120 cm, korkeus 85 cm | LUMIN800-varsilaisin, leveys 80 cm | Yläkaappi, leveys 40 cm, syvyys 20 cm | Hana Oras Optima



**TREND-allaskaappi sivukaapilla**, leveys 92,5 cm, syvyys 45 cm | **HIGHLIGHT-peilikaappi**, leveys 90 cm |  
**Korkea kaappi** leveys 45 cm, syvyys 43, korkeus 182 cm | Hana Oras Optima



## TREND – Country



TREND-allaskaappi Real Country-ovella sekä erillisihinnoitetuilla nahkavetimillä, leveys 77,5 cm, syvyys 50 cm | PLAIN-peili, leveys 70 cm | PAZ-varsivalaisin, leveys 29 cm | Korkea kaappi, leveys 40 cm, syvyys 48 cm | Hana Oras Safira



**TREND-allaskaappi**, ovimalli New Country, lisähintainen nahkavedin, leveys 82,5 cm, syvyys 40 cm | **PLAIN-tasopeili**, leveys 80 cm | **PAZ-varsivalaisin**, leveys 29 cm | **Hana Oras Safira**



Laatikonjakalalla saat tavarat pidettyä siististi järjestyksessä.



**TREND-allaskaappi** (ovimalli New Country), leveys 62,5 cm, syvyys 45 cm | **PLAIN-tasopeili**, leveys 60 cm | **PAZ-varsivalaisin**, leveys 29 cm | **Hana Oras Safira**



MONDO-allaskaappi, leveys 72,5 cm, syvyys 30 cm |  
PLAIN-tasopeili, leveys 70 cm | Hana Oras Safira

# MONDO

## **Ahtaallakin kylppärillä on oikeus tuntea itsensä tilavaksi**

Muistatko milloin viimeksi kolautit itsesi kalusteisiin? Aivan. Siksi saat Mondo-kalusteet viiden sentin välein.

Sano ei mustelmille.

Temal mittatyöt viiden sentin välein.

**Think small, live BIG.**

**Elä enemmän vaikka neliöitä on vähemmän!**

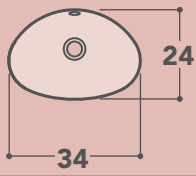

Pieni allas  
syvyyksissä 30 ja 35 cm

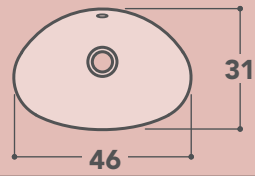

Vakioallas  
syvyyksissä 40 ja 45 cm

Leveys cm	Syvyys 30 cm	Syvyys 35 cm
57,5		
62,5		
67,5		
72,5		
77,5		
82,5		
87,5		
92,5		
97,5		
102,5		

# MONDO | ALLASKARTTA

Syvyys  
40 cm

Syvyys  
45 cm

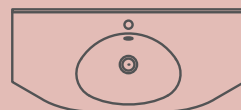
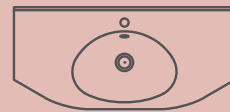
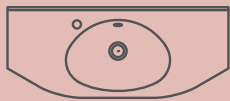
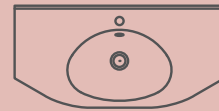
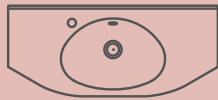
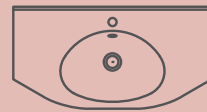
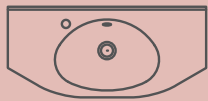
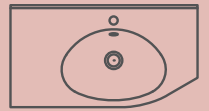
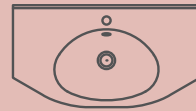
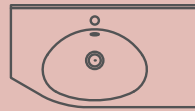
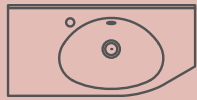
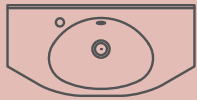
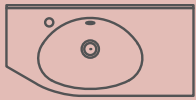
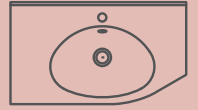
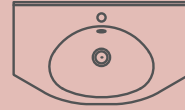
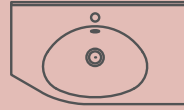
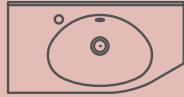
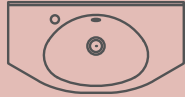
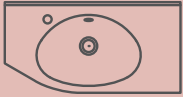
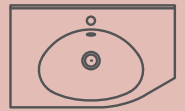
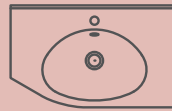
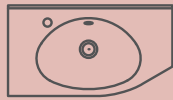
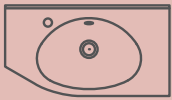
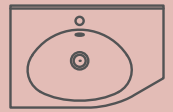
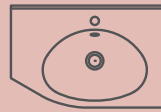
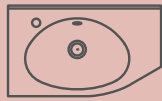
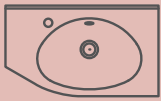

# MONDO | ALLASKAAPIT



## VIISTE VASEMMALLA TAI OIKEALLA

Leveydet 57,5-72,5 cm  
Syvyydet 30 ja 35 cm



## VIISTE VASEMMALLA TAI OIKEALLA

Leveydet 67,5-82,5 cm  
Syvyydet 40 ja 45 cm



## VIISTE VASEMMALLA JA OIKEALLA

Leveydet 77,5-102,5 cm  
Syvyydet 40 ja 45 cm



# MONDO | KALUSTEVÄRIT JA OVIMALLIT



01 – Maalattu valkoinen



GA1 – Korkeakiiltainen valkoinen



11 – Grafiitinharmaa



E2 – Vaalea tammi



B2 – Musta puu



01NC – New Country



01RC – Real Country

## MONDO OLETUSVETIMET



CONVEX  
CR kromi



TACU  
Countryn etusarjoissa

**Tutustu**  
myös muihin  
vedinvaihto-  
ehtoihin  
sivulla 166

**MONDO-allaskaappi**, leveys 67,5 cm, syvyys 40 cm | **CLASSIC-ledilippa peilillä**, leveys 65, korkeus 87 cm |  
**Yläkaappi**, leveys 40 cm, syvyys 20 cm | **Hana Oras Safira**



MONDO-allaskaappi (etusarja New Country), leveys 87,5 cm, syvyys 45 cm |  
MODULA-tasopeili, leveys 60, korkeus 85 cm | Hana Oras Inspera



## MONDO – yhdellä viisteellä



**MONDO-allaskaappi**, leveys 72,5, syvyys 30 cm |  
**CLASSIC-peili ledilipalla**, leveys 70 cm, korkeus 85 cm |  
**Korkea kaappi**, leveys 40, syvyys 29 cm, korkeus 182 cm

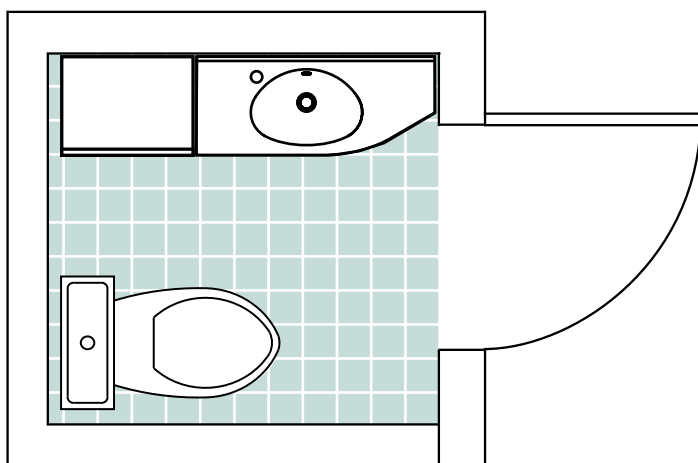

**MONDO-allaskaappi**, leveys 82,5 cm, syvyys 40 cm |  
**CHOICE-peilikaapit LUMIN-arsivalaisimilla**

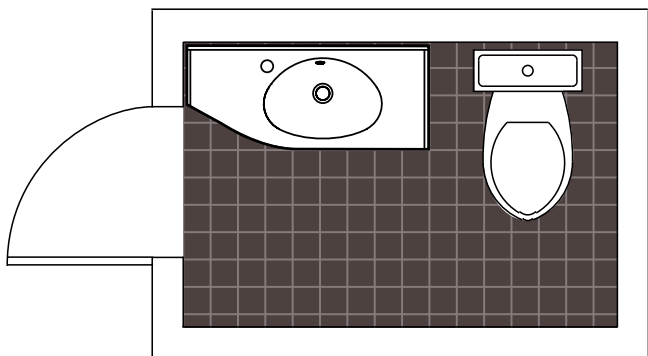

**MONDO-allaskaappi**, leveys 82,5 cm, syvyys 45 cm | **HIGHLIGHT-peilikaappi**, leveys 80 cm |  
**Säilytyskaappi Polaris-laminaattitasolla**, leveys 40 cm, syvyys 45 cm, korkeus 74,4 cm | Hana Oras Optima

## MONDO – kahdella viisteellä



**MONDO-allaskaappi**, leveys 102,5 cm, syvyys 50 cm | **PLAIN-tasopeili**, leveys 100 cm, korkeus 85 cm | **LUMIN800-valaisin** | **Yläkaappi**, leveys 80 cm, syvyys 20 cm, korkeus 85 cm | **LH100-lasihyllä** kolmella kannakkeella, leveys 100 cm | **Hana Oras Optima**



**MONDO-allaskaappi**, leveys 102,5 cm, syvyys 45 cm | **PLAIN-tasopeili**, leveys 100 cm, korkeus 85 cm | **LUMIN800-valaisin** | Hana Oras Optima





**ROUND-allaskaappi**, leveys 57,5 cm, syvyys 40 cm | **OPTIMAL-peilikaappi**, leveys 55 cm | **Korkea kaappi**, leveys 45 cm, syvyys 38 cm, korkeus 182 cm | Hana Oras Optima



# ROUND

## **Kun haluat mahdollisimman paljon, mahdollisimman pieneen tilaan**

Round on saanut inspiraationsa kaupungista, joka sarjan lailla haluaa tarjota mahdollisimman paljon mahdollisimman pienellä alueella.

Kaupungin lailla Round täyttää pienen tilan isot toiveet. Sarjaa on saatavana vain kahdessa pienessä syvyydessä 35 ja 40 cm, mutta useissa leveyksissä 5 cm välein ja kaikissa Temalin vakioväreissä.

**Uutuutena myös kahdella eri Country-etusarjalla.**



**Leveys  
cm**

**Syvyys  
35 cm**

**Syvyys  
40 cm**

**47,5**

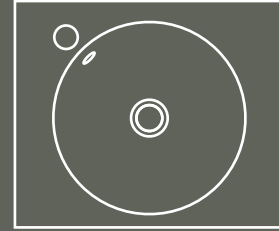
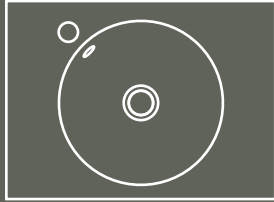

**52,5**

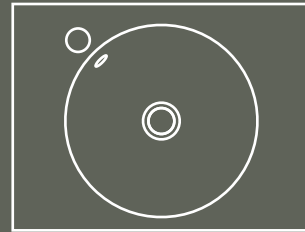
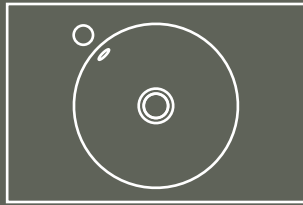

**57,5**

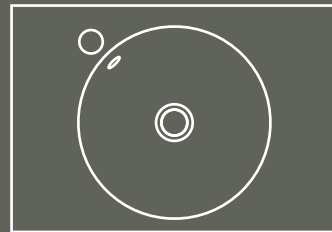

**62,5**

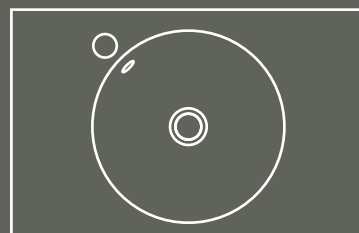

# ROUND | ALLASKAAPIT



**ALLASKAAPIT OVELLA**

Leveydet 47,5-62,5 cm  
Syvyydet 35 ja 40 cm



**ALLASKAAPIT KAHDELLA LAATIKOLLA**

Leveydet 47,5-62,5 cm  
Syvyydet 35 ja 40 cm

# ROUND | KALUSTEVÄRIT JA OVIMALLIT



01 – Maalattu valkoinen



GA1 – Korkeakiiltoinen valkoinen



11 – Grafitinharmaa



E2 – Vaalea tammi



B2 – Musta puu



01NC – New Country



01RC – Real Country

## ROUND OLETUSVETIMET



CUBIX  
CR kromi



TACU  
Countryn etusarjoissa

**Tutustu**  
myös muihin  
vedinvaihto-  
ehtoihin  
sivulla 166

ROUND-allaskaappi, leveys 47,5 cm, syvyys 40 cm | HIGHLIGHT-peilikaappi, leveys 90 cm | Hana Oras Safira



**ROUND-allaskaappi**, leveys 47,5 cm, syvyys 35 cm | **OPTIMAL-peilikaappi**, leveys 45 cm |  
**Korkea kaappi**, leveys 45 cm, syvyys 33 cm, korkeus 182 cm



**ROUND-allaskaappi** (etusarja New Country), leveys 62,5 cm, syvyys 40 cm | **PLAIN-tasopeili**, leveys 60 cm | **PAZ-varsivalaisin**, leveys 29 cm | **Yläkaappi** (etusarja New Country), leveys 40 cm, syvyys 20 cm | **Hana** Oras Safira







# MODULA

## Retromoderni MODULA-sarja

Modula-sarjassa **Antti Nurmesniemen** retro-allas kohtaa modernin muotoilun keveyden. Mustat putkirakenteet kannattelevat tasoallasta antaen sen loistaa kuin kukkanen. Kevyet hyllyrakenteet täydentävät kokonaisuutta ja pitävät yleisilmeen raikkaan modernina – retromodernina.

## MODULA-tasoallas by Antti Nurmesniemi

Temal juhlistaa juuriensa ja emaloinnin lähes 100-vuotista suomalaista historiaa ottamalla uudelleen tuotantoon Antti Nurmesniemen 1970-luvulla muotoileman Modula-altaan.

**LUONNOLLINEN.** Nurmesniemi oli funktionaalisuuden vahva kannattaja ja Modulan muotoilussa hän mukaili ihmisen luonnollista pesuasentoa, joka on ellipsin muotoinen ja syntyy kun viemme kädet hanan alle ja pesemme kasvomme.

**FUNKTIONAALINEN** muotoilu korostaa paitsi optimaalista pesumahdollisuutta myös siisteyden ja kosteussuojan merkitystä. Modula-tasoallasta kiertää Nurmesniemen hengessä käytännöllinen pisarareuna, joka kerää vesipisarat ja estää niiden valumisen lattialle ja kalusteen päälle.



### ALLAS KESKELLÄ

Allaskoko 50 x 39 cm  
Syvyys 48 cm  
Leveys 60 cm

## MODULA-sarjan kalusteet

Runko pulverimaalattua terästä. Hylly kosteuden- ja vedenkestävää 12 mm komposiittimateriaalia. Runkoputken paksuus 15 mm

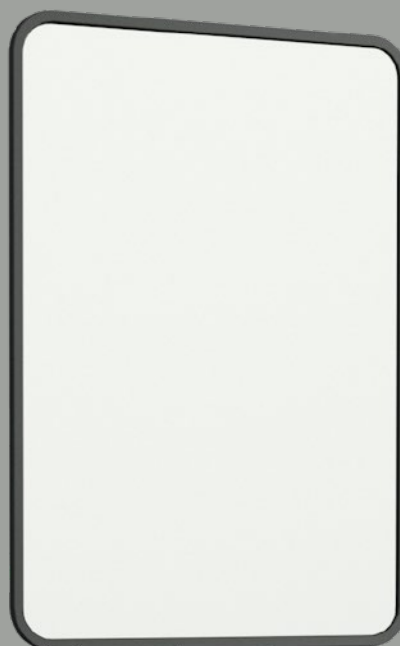

### PEILI

Leveys 60 cm  
Korkeus 85 cm

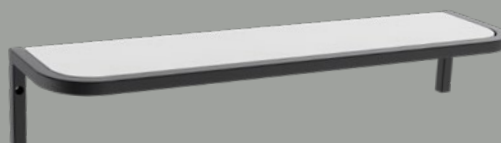

### HYLLY

Leveys 60 cm  
Syvyys 15 cm  
Korkeus 11 cm



### ALLASKALUSTE

Leveys 60 cm  
Syvyys 48 cm  
Korkeus 36 cm

# MODULA







2 x DESIGN-alakaapit, leveys 90 cm, syvyys 48 cm |  
Hi-Macs®-komposiittitaso (Andromeda), leveys 182 cm, syvyys 50 cm |  
LOVE-allas, halkaisija 45 cm | Hana Oras Cubista |  
PLAIN-tasopeili, leveys 85 cm, korkeus 110 cm |  
2 x yläkaappi, leveys 30 cm, syvyys 20 cm

# DESIGN

## **DESIGN on muotoiltu juuri sinulle**

Meitä on viisi miljoonaa. Unelmoijaa.  
Jotka haluamme sen kodin suurimman hankinnan onnistuvan.

Kauniimman kylpyhuoneen. Toimivamman kodin.  
Tyylikkäämmän ja kestävämmän, ilman kolhuja.

Se ei ole rutiinityötä. Eikä sattumaa. Se on määrätietoista, kotimaista työtä toiminnallisen muotoilun edestä. Vuodesta 1920. Se on signeeraus altaan pohjassa. Se on uskoa teräkseen ja lasitettuun pintaan — ja tehtävään antaa kylpyhuoneesi, keittiösi ja koko kotisi vangituille neliöille uusi elämä.

Siksi me olemme olemassa. Tehdäksemme kodistasi enemmän kodin.

**Eläköön vapaat neliöt.**

# DESIGN on kaikkea tätä – ja vielä enemmän!

KIINNOSTAAKO SINUA YKSILÖLLISYYS?

INNOSTAAKO MODULAARISUUS?

INSPIROIKO ERILAISUUS?







Suuren suosion saavuttanut Loop-allas on saanut kaksi kaveria: uudet **Love** ja **Relax** -maljaltaat täydentävät valikoimaa ja viimeistelevät kylpyhuoneen kokonaisilmeen juuri sellaiseksi kuin haluat. Vai innostaako sinua sittenkin Antti Nurmesniemen klassinen Modula-allas tai funktionaalinen uppoallas? Sinä päätät!

# KALUSTEVÄRIT JA OVIMALLIT

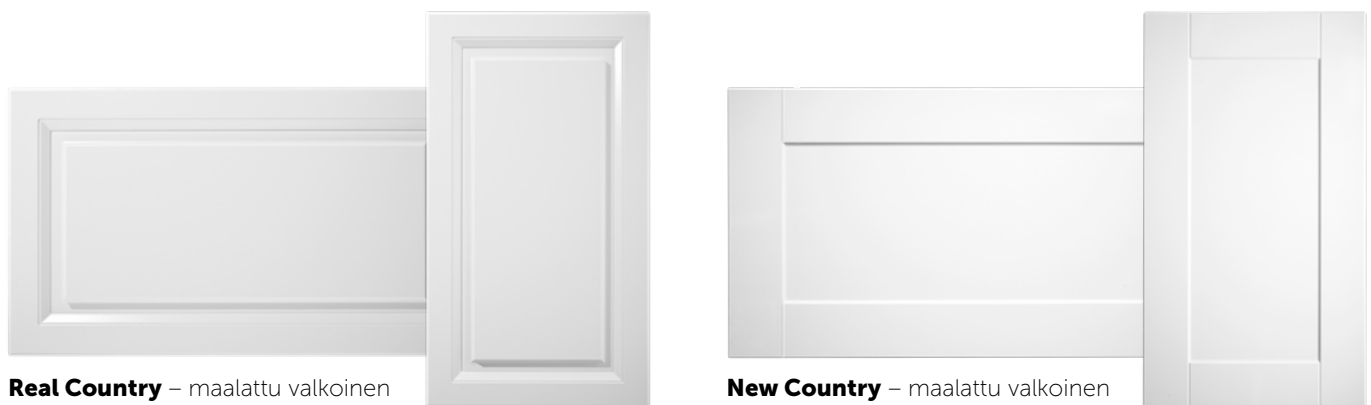
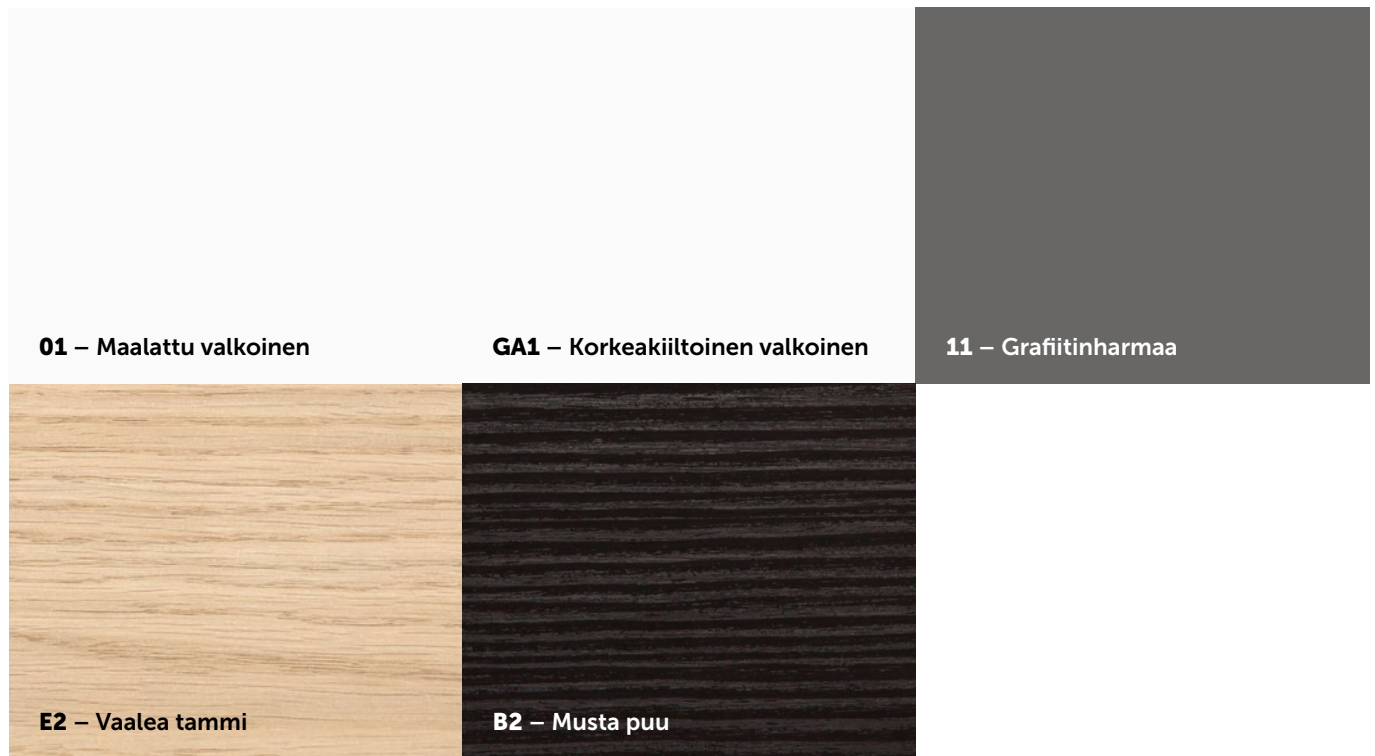

Erikoistilauksesta saatavana myös NCS-värikartan kaikissa 1950 värissä.

## DESIGN OLETUSVETIMET



CUBIX  
CR kromi



TACU  
Countryn etusarjoissa

Tutustu myös muihin vedinvaihtoehtoihin sivulla 166

# TASOMATERIAALIT

## Laminaatti (laadukas korkeapainelaminaatti), 30 mm

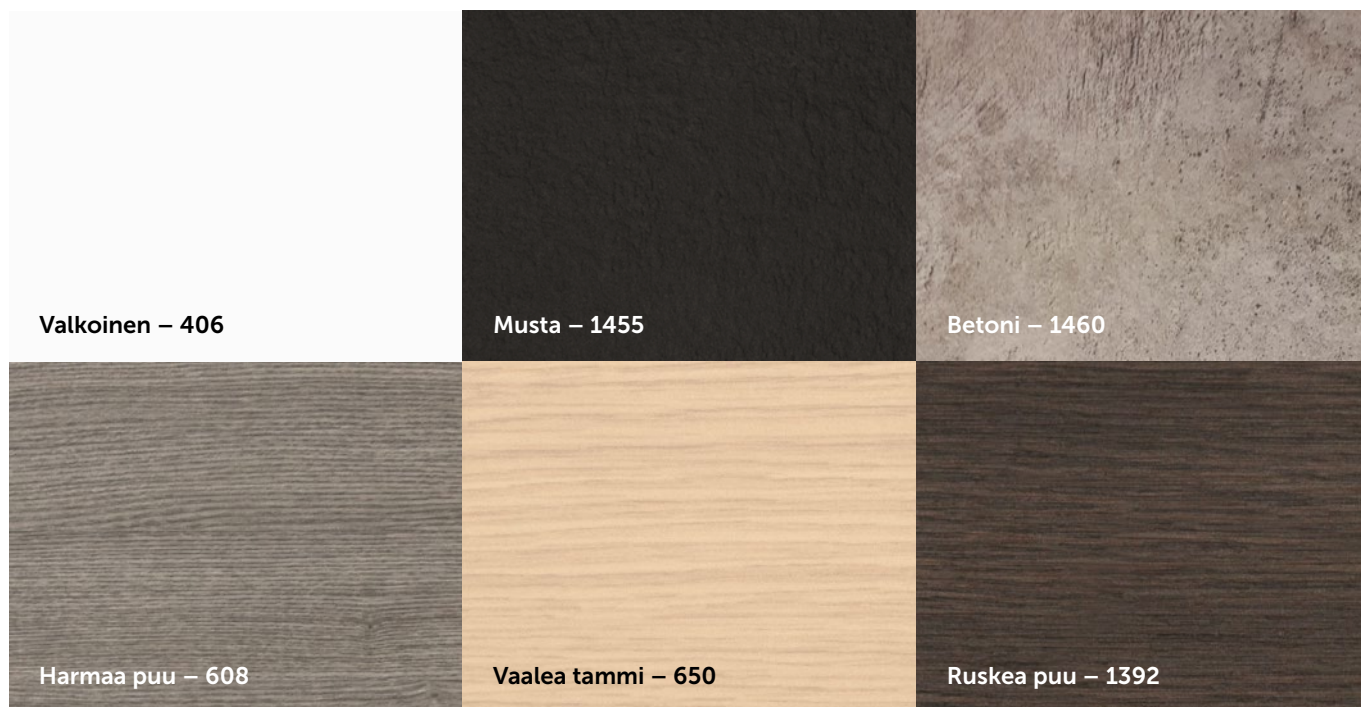

## Polaris-laminaatti (14 mm)

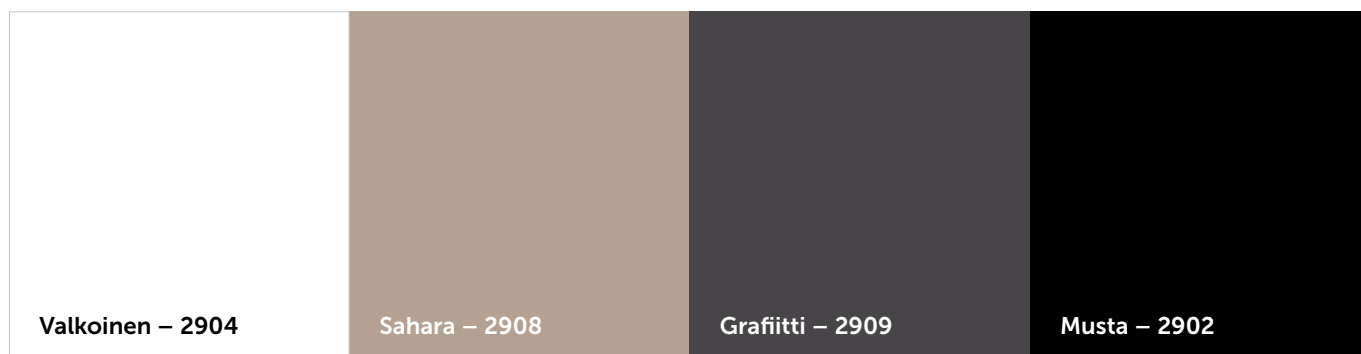

## Hi-Macs®-komposiitti (12 mm)

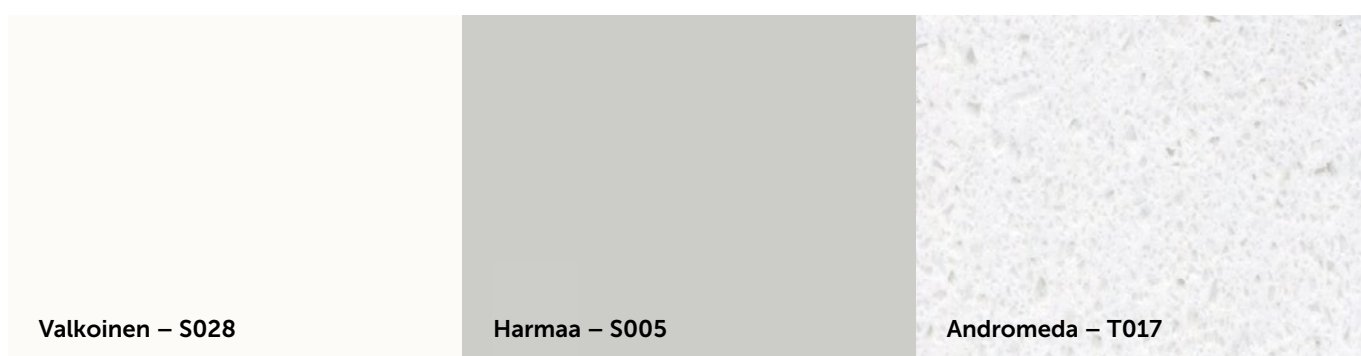



**DESIGN-alakaappi (etusarjana New Country) Polaris-laminaattitasolla**, leveys 80 cm, syvyys 43 cm | **Säilytyskaappi (etusarjana New Country) Polaris-laminaattitasolla**, leveys 40 cm, syvyys 45 cm, korkeus 74,4 cm | **Yläkaappi (etusarjana New Country)**, leveys 40 cm, syvyys 20 cm, **RELAX-allas**, Ø 33,5 cm | **Hana** Oras Safira 1033 | **PLAIN-tasopeili**, leveys 60 cm, korkeus 85 cm | **PAZ-varsivalaisin**, leveys 29 cm



DESIGN-alkaappi, leveys 45 cm, syvyys 48 cm | DESIGN-alkaappi, leveys 75 cm, syvyys 48 cm | Hi-Macs®-komposiittitaso, väri harmaa, leveys 121 cm, syvyys 50 cm | LOOP-allas, Ø 35 cm | Hana Oras Cubista | PLAIN-tasopeili, leveys 120 cm, korkeus 85 cm | LUMIN800-varsivalaisin, leveys 80 cm





DESIGN – sama tila monta eri ratkaisua







**Sinä päätät koon,  
kalusteyhdistelmän  
ja nyt myös värin.  
Käytössäsi on  
NCS-väriskaalan  
kaikki 1950 vää.**



# DESIGN – sama tila monta eri ratkaisua



**DESIGN-alkaappi** erikoisvärisellä **Real Country-ovella**, leveys 80 cm, syvyys 48 cm | **Laminaattitaso**, paksuus 30 mm, leveys 81 cm, syvyys 50 cm | **MODULA-allas**, L60 x S48 cm | **CHOICE-peilikaappi**, leveys 80 cm | **LUMIN800**-varsivalaisin | **Yläkaappi** erikoisvärisellä **Real Country-ovella**, leveys 40 cm, syvyys 20 cm, | **Hana** Oras Safira







# ERILLISET EMALOIDUT ALTAAT

Järvenpään emalitehtaalla valmistamme myös erillisiä uppo- ja malja-altaita. Hinnat löydät sivuilta 160-161.

# ERILLISET EMALOIDUT ALTAAT

RELAX



9RELAX

LOVE



9LOVE

---

## LOOP



DARK IRON MIRROR  
9L3501D



KULTA  
9L3501G



MATTAMUSTA  
9L3501M



MUSTA  
9L3524



VALKOINEN  
9L3501

925001



905401



905424



905201



905501



905524



905101



906401



906424



925101



906501



906524



9060AN



TASOALTAAT



Kaikkia kuvaston kalustesarjoissa olevia tasoaltaita saatavana myös irrallisina.  
 Useimpiin kokoihin mahdollista yhdistää tukikaide.  
 Katso hinnat [www.temal.fi/tasoaltaat](http://www.temal.fi/tasoaltaat) tai kysy lisää Temalin myynnistä!

## PESUKONEALLAS – pienen kylpyhuoneen pelastaja



Kätevä pesukoneen päälle asennettava tasoallas on usein ainoa ratkaisu pieniin kylpyhuoneisiin. Kaksi eri allasvaihtoehtoa, sama toiminnallisuus ja runsas laskutila.



## Kosteudenkestävää kodinhoitoa



Pienissä tiloissa kodinhoiton ja kylpyhuoneen ominaisuudet yhdistyvät - laskutilaa unohtamatta. *Altaassa erikoisväri, lisätietoja asiakaspalvelustamme.*



# PEILIKAAPIT, PEILIT JA VALAISTUS

## VALOA, VALOA, VALOA!

Temalilla on markkinoiden laajin mittavalikoima peilikaappeja ja ledilippoja peileillä 5 cm välein. Meiltä löytyy aina oikea ratkaisu tilan ja tarpeen mukaan. Peilikaapit - kuten kaikki Temalin tuotteet - valmistetaan Suomessa. Lisäksi peilikaapit ja ledilipat ovat SGS Fimkon sertifioimia (FI ja CE) ja täyttävät suojausluokka IP44:n vaatimukset.



## HIGHLIGHT-PEILIKAAPIT (LEDIALLASVALAISTUS)

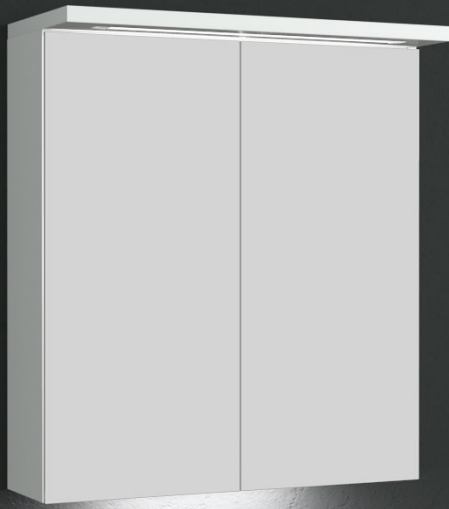

YHDELLÄ OVELLA  
40-60 CM



KAHDELLA OVELLA  
50-100 CM



KOLMELLA OVELLA  
110 ja 120 CM

### VAKIOVÄRIT



01



GA1



11



E2



B2

## HIGHLIGHT

Pelkistetyn ja tyylikkään HIGHLIGHTIN puhdas peilipinta ja kaksipuoliset peiliovet kätkevät taakseen paljon säilytystilaa. Ylälipassa peilin valaiseva lediprofiilivalo ja alapohjassa allasvalona lediprofiilivalo.

HIGHLIGHTIN mitoitus on Temalin tuttuun tyyliin Euroopan laajin: 40-120 cm ja aina 5 cm välein. Valmistettu ammattitaidolla ja ylpeydellä omalla tehtaallamme Nakkilassa.

### Lisäksi:

- saatavana 5 vakioväriä
- kaksipuoliset peiliovet
- suurentava meikkipeili
- lasihyllyt
- peilikaapin piilosaranoissa on vaimennus
- kaksiosainen pistorasia, jonka sijoitus on valittavissa käytön mukaan
- valmistettu väristä riippuen kosteudenkestävästä maala- tusta mdf-kuitulevystä, kosteudenkestävästä puukuvioi- dusta melamiinipäällystetystä kalustelevystä tai akryylipin- noitteisesta mdf-kuitulevystä
- FI-sertifioitu, CE-hyväksytty ja suojausluokka IP44
- Suomalaisen Työn Liiton myöntämät Avainlippu ja Design from Finland -merkit



## ECOLIGHT - PEILIKAAPIT (EPÄSUORA YLÄVALO JA LEDIALLASVALAISTUS)

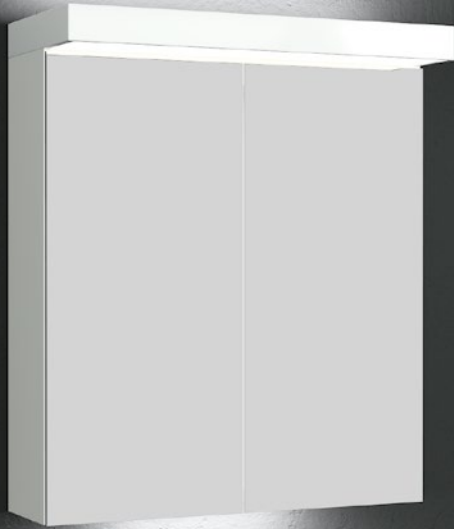

YHDELLÄ OVELLA  
40-60 CM



KAHDELLA OVELLA  
50-100 CM



KOLMELLA OVELLA  
110 ja 120 CM

### VAKIOVÄRIT



01



GA1



11



E2



B2



## ECOLIGHT

ECOLIGHTISSA yhdistyy kolme valoa:

1. Epäsuora valaistus ylälipan kautta. Ei häikäise, seinäpinnat valottuvat katon kautta eikä voimakkaita varjoja synny.
2. Suora, varjoton ja värinätön valaistus alaspäin katsojan kasvoihin.
3. Allastason valaistus kaapin alapohjassa olevan lediprofiilivalon ansiosta.

Energiaa säästävässä valoihmeessä ECOLIGHTISSA on riittävästi tehoa kylpyhuoneen ainoaksi valolähteeksi. Jo 60 cm leveänä se valaisee yksinään 6-8 neliön kylppäriin!

### Lisäksi:

- saatavana 5 vakioväriä (valolippa aina valkoinen)
- valolipassa loistelamppu
- alapohjassa allasvalona lediprofiilivalo
- kaksipuoliset peiliovet
- suurentava meikkipeili
- lasihyllyt
- peilikaapin piilosaranoissa on vaimennus
- kaksiosainen pistorasia, jonka sijoitus on valittavissa käytön mukaan
- valmistettu väristä riippuen kosteudenkestävästä maalausta mdf-kuitulevystä, kosteudenkestävästä puukuvioidusta melamiinipäällystetystä kalustelevystä tai akryylipinnoitteisestä mdf-kuitulevystä
- FI-sertifioitu, CE-hyväksytty ja suojaluokka IP44
- Suomalaisen Työn Liiton myöntämät Avainlippu ja Design from Finland -merkit

## CHOICE-PEILIKAAPIT (LEDIALLASVALAISTUS)



IP44

4000  
KELVIN



YHDELLÄ OVELLA  
40-60 CM



KAHDELLA OVELLA  
50-100 CM



KOLMELLA OVELLA  
110 ja 120 CM

### VAKIOVÄRIT



01



GA1



11



E2



B2

## CHOICE

CHOICE on pelkistetyin kaunis piilosaranallinen peilikaappi ilman ylävaloa. Tasaalta valaisee kaapin alapohjassa oleva tasaisesti valoa jakava lediprofiili. CHOICE:n mitoitukset on Temalin tuttuun tyyliin Euroopan laajin: 40-120 cm ja aina 5 cm välein ja se valmistetaan ammattitaidolla ja ylpeydellä tehtaallamme Nakkilassa.

### Lisäksi:

- saatavana 5 vakioväriä
- kaksipuoliset peiliovet
- suurentava meikkipeili
- lasihyllyt
- peilikaapin piilosaranoissa on vaimennus
- kaksiosainen pistorasia, jonka sijoitus on valittavissa käytön mukaan oikealle tai vasemmalle
- yhdistettävissä Lumin- tai PAZ-ledivalaisimeen
- valmistettu väristä riippuen joko kosteudenkestävästä maalatusta mdf-kuitulevystä tai kosteudenkestävästä puukuvioidusta melamiinipäällystetystä kalustelevystä
- FI-sertifioitu, CE-hyväksytty ja suojausluokka IP44
- Suomalaisen Työn Liiton myöntämät Avainlippu ja Design from Finland -merkit



## OPTIMAL-PEILIKAAPIT

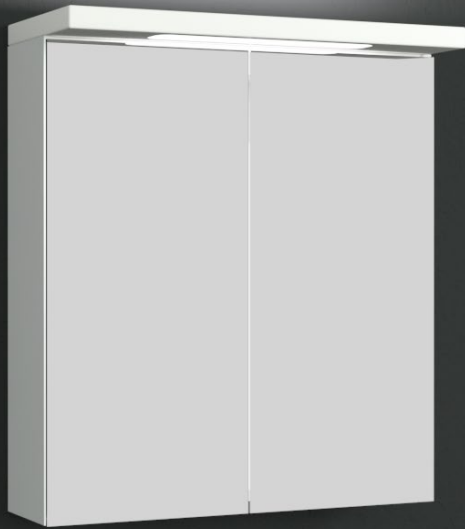

IP44

4000  
KELVIN



YHDELLÄ OVELLA  
40-60 CM



KAHDELLA OVELLA  
50-90 CM

### VAKIOVÄRI



01



## OPTIMAL

Piilosaranallisessa OPTIMAL-peilikaapissa on nimensä mukaisesti optimaalinen tasapaino hinnan, laadun ja kauneuden välillä. Sähkötekniikka on asennettu paksuun ylälippaan, jossa lediloistevalo, CRI>80, 4000 K, 87 Lm/W, joka antaa myös epäsuoran valaistuksen.

OPTIMAL on saatavissa tilan ja tarpeen mukaan leveyksissä 40-90 cm 5 cm välein ja se valmistetaan ammattitaidolla ja ylpeydellä tehtaallamme Nakkilassa.

### Lisäksi:

- väri valkoinen -01
- LED-loistevalo
- kaksipuoliset peiliovet
- suurentava meikkipeili
- lasihyllyt
- peilikaapin piilosaranoissa on vaimennus
- kaksiosainen pistorasia
- valmistettu kosteudenkestävästä, maalatusta mdf-kuitulevystä
- FI-sertifioitu, CE-hyväksytty ja suojaluokka IP44
- Suomalaisen Työn Liiton myöntämät Avainlippu ja Design from Finland -merkit

## BASIC-PEILIKAAPIT



IP44

4000  
KELVIN



KAHDELLA OVELLA  
45-70 CM



KOLMELLA OVELLA  
80 ja 90 CM

### VAKIOVÄRI



01

## BASIC

Temalin perinteisellä tappisaranallisella BASIC-peilikaapilla on vankka kannattajakuntansa. Myynti käy vilkkaana ja mitoitus on joustavaa: leveydet 45, 50, 55, 60, 70, 80 ja 90 cm. BASIC valmistetaan ammattitaidolla ja ylpeydellä tehtaalamme Nakkilassa.

### Lisäksi:

- väri valkoinen -01
- ylälipassa on ledispotit
- kaksipuoliset peiliovet
- suurentava meikkipeili
- lasihyllyt
- kaksiosainen pistorasia keskellä
- valmistettu kosteudenkestävästä melamiinipinnoitetusta kalustelevystä
- FI-sertifioitu, CE-hyväksytty ja suojausluokka IP44
- Suomalaisen Työn Liiton myöntämät Avainlippu ja Design from Finland -merkit





## CLASSIC-PEILI LEDILIPALLA

Leveydet 40-120 cm

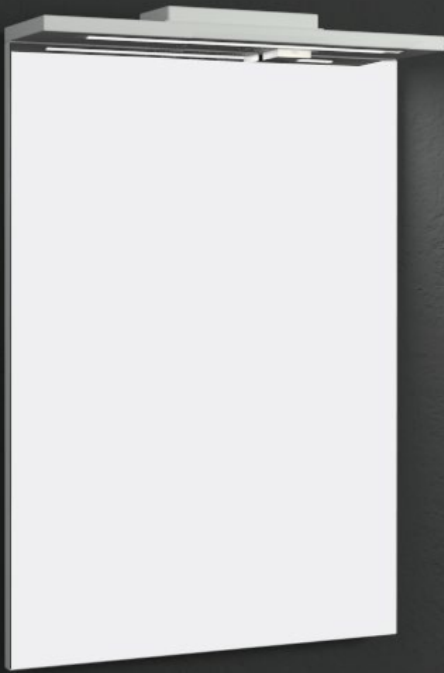

IP44

4000  
KELVIN



## VAKIOVÄRIT



01



GA1



11



E2

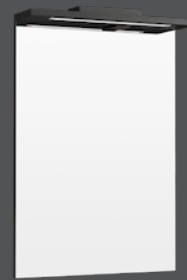

B2

## CLASSIC

CLASSIC-peili ledilipalla on nimensä mukaisesti kylpyhuoneen klassikko – ja taipuu tarvittaessa Temalin joustavan leveysmitoituksen ansiosta jokaisen kodin mittoihin alkaen 40 sentistä aina 120 senttiin. Markkinoiden keskiarvoa korkeampi peili (85 cm) tuo tilaan tasapainoa. CLASSIC valmistetaan ammattitaidolla ja ylpeydellä tehtaallamme Nakkilassa.

### Lisäksi:

- saatavana 5 vakioväriä
- pistorasia
- peilissä kätevät, säädettävät kiinnityshelat
- valmistettu väristä riippuen joko kosteudenkestävästä maalatusta mdf-kuitulevystä tai kosteudenkestävästä puukuvioidusta melamiini- päällystetystä kalustelevystä
- FI-sertifioitu, CE-hyväksytty ja suojausluokka IP44
- Suomalaisen Työn Liiton myöntämät Avainlippu ja Design from Finland -merkit



Peilin takana on säädettävät kiinnityshelat, jotka helpottavat asennusta ja säätöä. Peilin takana olevat listat estävät näkyvyyden seinän ja peilin väliin.

## PLAIN-TASOPEILIT

Leveydet 40-120 cm

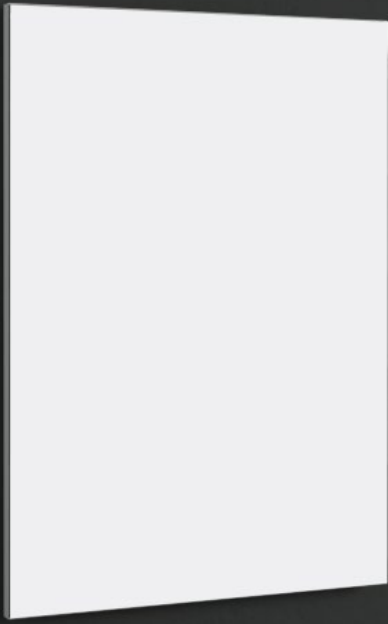

## VAKIOVÄRIT

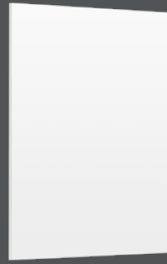

01



GA1



11



E2

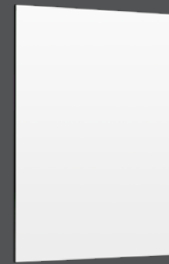

B2

## PLAIN

PLAIN-tasopeili taipuu Temalin joustavan leveysmitoituksen ansiosta jokaisen kodin mittoihin alkaen 40 sentistä aina 120 senttiin 5 cm välein. Markkinoiden keskiarvoa korkeampi peili (85 cm) tuo tilaan tyyliä ja tasapainoa. Paksuus taustalevyineen 4 cm.

PLAIN valmistetaan ammattitaidolla ja ylpeydellä tehtaalamme Nakkilassa.

### Lisäksi:

- saatavana 5 vakioväriä
- peilissä kätevät, säädettävät kiinnityshelat
- tasopeiliin voidaan liittää Lumin- ja PAZ- valaisin
- Valmistettu kosteudenkestävästä melamiinipäällystetystä kalustelevystä
- FI-sertifioitu ja CE-hyväksytty
- Suomalaisen Työn Liiton myöntämät Avainlippu ja Design from Finland -merkit

Uutuutena korkea PLAIN tasopeili  
(Korkeus 110 cm, leveys 85 cm).



## MODULA-TASOPEILI

Leveys 60 cm  
Korkeus 85 cm



## VARSIVALAISIMET

Yhdistä valaisimet Plain-peiliin tai Choice-peilikaappiin.  
Valaisimilla IP44-hyväksyntä.



LUMIN280



LUMIN494

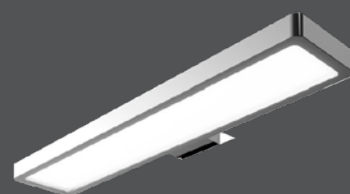

PAZ



LUMIN800

IP44



# SÄILYTYS JA KODINHOITO

## Kosteudenkestävä 5 cm -mitoitus ja räätälöity sisustus vakiohintaan

Olemme suunnitelleet säilytysratkaisumme niin, että voit huoletta yhdistää ne jokaiseen kaluste-sarjaamme. Valikoimastamme löydät juuri oikean vetimen ja värin - viidessä eri vakiovärissä.

Uutuutena voit myös valita kahden erilaisen County-ovimallin välillä.

Voit lisäksi räätälöidä kaapin sisällön – meiltä saat yksilöllisiin kaappeihisi hyllyt, pyykkikorit ja säilytyskorit räätälöitynä 5 cm mitoituksella.

Tutustu myös muihin säilytysratkaisuihimme: kippiovikaappeihin sekä 5 cm mitoituksella räätälöityihin mataliin säilytyskaappeihin ja siivouskaappeihin.



# SÄILYTYS JA KODINHOITO



## KORKEAT KAAPIT

### Yhdistele vapaasti kaikkiin sarjoihin!

Temalilla on Euroopan laajin mittavalikoima säilytyskaappeja niin syvyys- kuin leveysmitoissakin 5 cm välein. Olemme suunnitelleet säilytyskaappimme niin, että voit huoletta yhdistää ne jokaiseen kalustesarjaamme. Valikoimastamme löydät juuri oikean vetimen ja värin. Vakiövetimet sisältyvät aina kaapin hintaan.

### Kosteudenkestävä 5 cm mitoituksella vakiohintaan

Kun hinnoittelimme säilytyskaappimme lähdimme siitä, että jokainen mittamme on vakiomitta.

### Räätälöity sisustus

Myös kaapin sisältö on räätälöitävissä – meiltä saat hyllyt, pyykkikorit ja säilytyskorit 5 cm mitoituksella.

### Kokovartalopeili, jonka takaa löytyy säilytystilaa

Temalin tapauksessa peilin takaa löytyy myös säilytystilaa: neljä kiinteää kalustehyllyä, hyllyjen edessä säädettävät lasiset pidikkeet. Korkeus 182 cm. Väri aina valkoinen.



## SIIVOUSKAAPIT

Temalin mallistossa on kaksi siivouskaappia, joista toinen varustetaan hyllyillä ja toinen siivousvälinetelineellä. Ovilla on saranavaimennus. Molempien kaappien korkeus on 182 cm.

## ERILAISIA SÄILYTYSKAAPPEJA

1. Korkea kaappi yhdellä ovella ja kolmella sisälaatikolla, 182 cm
2. Korkea kaappi kahdella ovella ja kolmella sisälaatikolla, 212 cm
3. Korkea kaappi kahdella ovella ja kolmella kalustehyllyllä, 212 cm

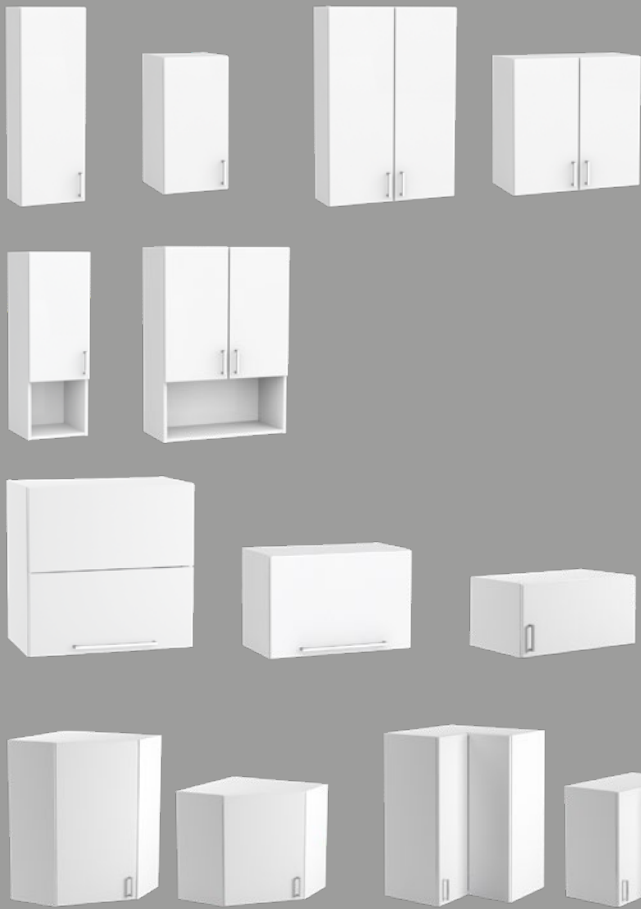

## YLÄKAAPPEJA JOKA LÄHTÖÖN 5 CM VÄLEIN

Yläkaappimme valmistetaan kosteudenkestävästä melamiinipäällysteisestä kalustelevystä ja MDF-kuitulevystä. Kaikissa ovissa on saranavaimennus.

Temalilla on markkinoiden laajin valikoima yksiovisia yläkaappeja 5 cm välein kasvavissa leveysmitoissa 30-60 cm. Kaksiovisia yläkaappeja löytyy leveysissä 50-80 cm, 5 cm välein. Lisäksi valikoimaan kuuluu käteviä kippiovikaappeja sekä upeita kulmakaappeja, jotka viimeistelevät säilytys- tai kodinhoidon tilan toimivuuden.



## EUROOPAN LAAJIN VALIKOIMA ALAKAAPPEJA

Myös alakaappimme valmistetaan samasta kosteudenkestävästä melamiinipäällysteisestä kalustelevystä ja MDF-kuitulevystä kuin muutkin kalusteemme. Kaikissa ovissa on saranavaimennus ja laatikoissa softclose-vaimennus. Laatikon korkeus-, sivuttais- ja kaltevuussäätö on tehty helpoksi 3D-kiskojen ansiosta.

### Antislip-matto

Grafiitinharmaa liukumaton antislip-matto sopii kaikkiin suorakaitteenmuotoisiin veto-laatikoihin. Lisätietoja löydät sivulta 167.

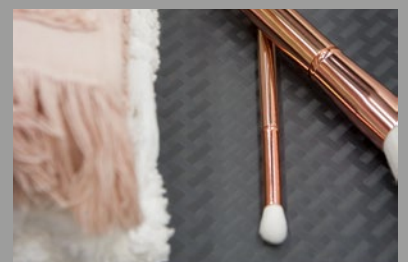

# KALUSTEVÄRIT JA OVIMALLIT

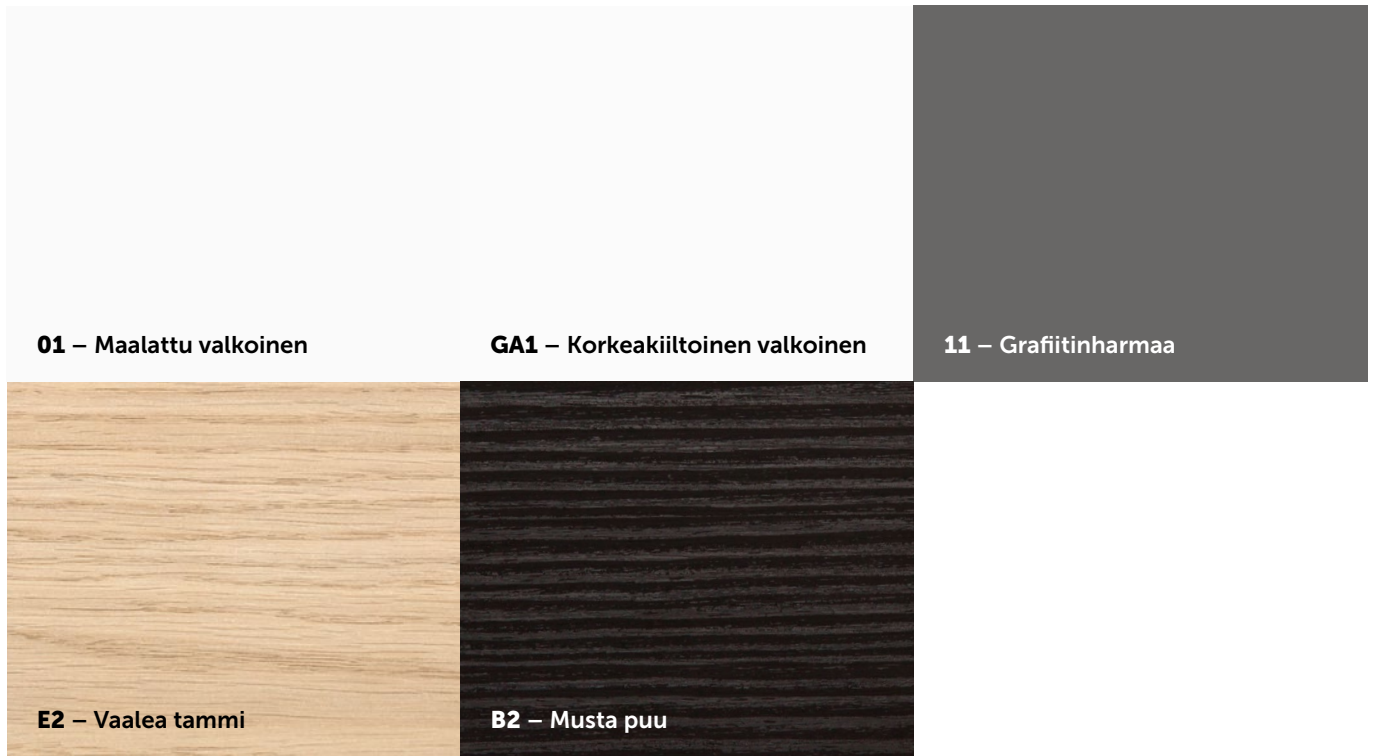

## OLETUSVETIMET



**CUBIX**  
CR kromi



**TACU**  
Countryn etusarjoissa

**Tutustu**  
myös muihin  
vedinvaihto-  
ehtoihin  
sivulla 166



# TASOMATERIAALIT

## Laminaatti (laadukas korkeapainelaminaatti), 30 mm

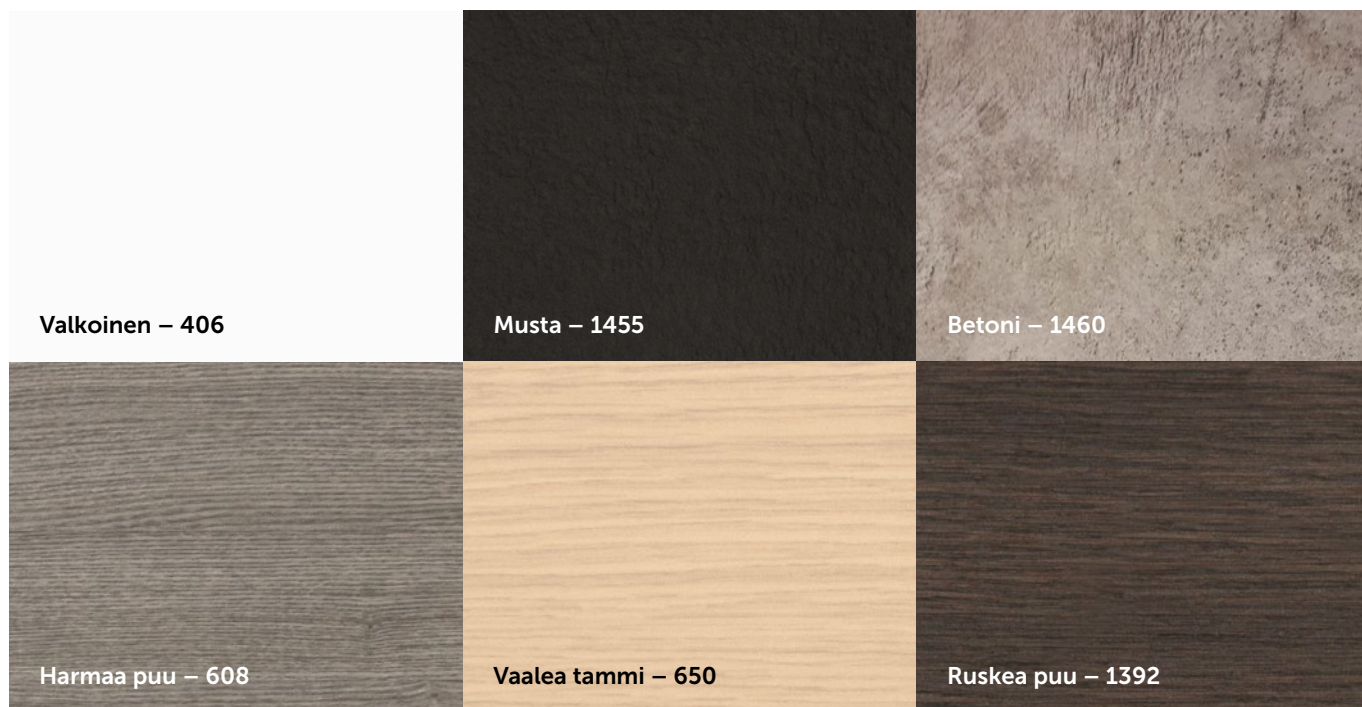

## Polaris-laminaatti (14 mm)

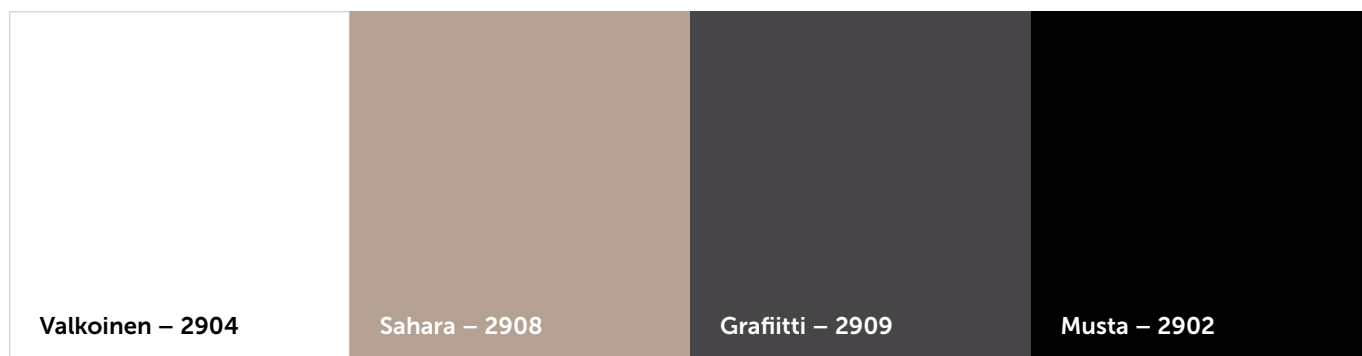

## Hi-Macs®-komposiitti (12 mm)

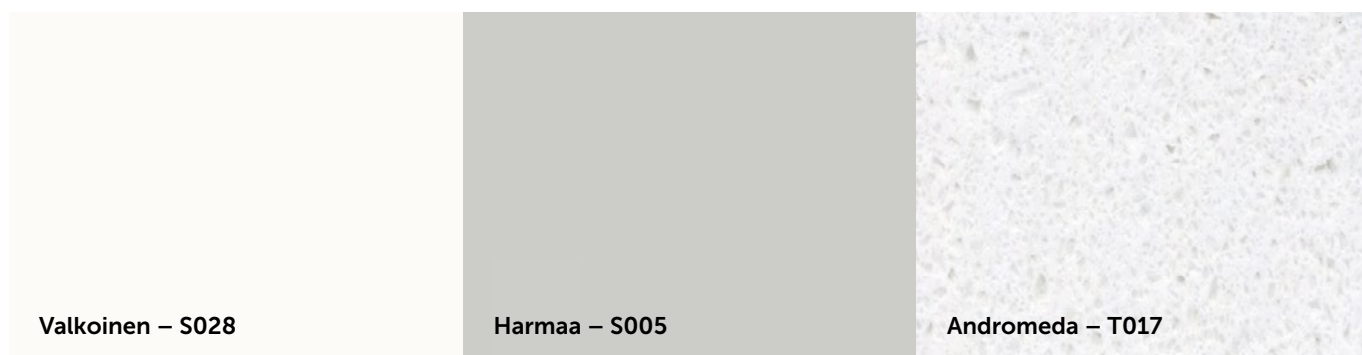

# SÄILYTYS JA KODINHOITO



**Temalin 60 cm syvät kalusteet antavat runsaasti säilytystilaa**

**40 cm syvillä kalusteilla saat vaivattomasti käyttökelpoiset säilytystilat haastaviinkin tiloihin**



**ELÄKÖÖN VAPAAT NELIÖT!** Tässä U-muotoisessa kodinhoituhuoneessa on hyödynnetty Temalin vakiohintaisia syvyyssmittoja: toinen sivu on 60 cm ja toinen 40 cm. Näin taitettiin pieneen tilaan neliometri lisää tilaa – toiminnallisuudesta tinkimättä.



**RÄÄTÄLÖITY SISUSTUS.**

Myös kaapin sisältö on räätälöitävissä – meiltä saat hyllyt, pyykkikorit ja säilytyskorit 5 cm mitoituksella.

# SÄILYTYS JA KODINHOITO



**KODINHOIDON KEIDAS.** Toimivan kodinhoitotilan perusvarustukseen kuuluvat pesukone ja kuivausrumpu. Niiden yläpuolella olevassa kaapissa on kätevästi säilytystilaa. Alakaapeissa on pyykkikoreja ja näppärä kaksilaatikkoinen ratkaisu.



**PIENELLÄKIN TILALLA ON OIKEUS TUNTEA ITSENSÄ ISOKSI.** Toimiva kodinhoito ei vaadi montaa neliötä. Huomio erityisesti vaattetangon mainio sijoitus.



**KAKSINKERTAINEN MÄÄRÄ TOIMIVUUTTA JA ERGONOMIAA.** Nosta pesukone ja kuivausrumpu oikealle työskentelykorkeudelle ja käytä hyväksi koneiden alla olevat säilytyslaatikot. ERGO2-kokonaisuus kestää kovaa käyttöä vankan alumiinikehikon ansiosta. Kuvassa erikoismalli mustilla irtosivuilla. Lisäksi taiteoivellinen kippiovikaappi tuplaa säilytystilan.



**KOSTEUDENKESTÄVÄ 5 CM MITOITUS VAKIOHINTAAN.** Kun hinnoittelimme säilytyskaappimme lähdimme siitä, että jokainen mitta on vakioimitta. Pienimmät leveydet ja syvyydet alkavat 20 cm:stä. Tämän jälkeen leveydet ja syvyydet kasvavat useimmissa malleissa 5 cm välein aina 58 cm asti. Huom! Myös pyykkikorit 5 cm välein!



**EDELLÄKÄVIJÄT EIVÄT SEURAA TRENDJÄ.** Temalin 5 cm-konseptista löytyy oikea ratkaisu aivan jokaiseen kodinhoituhuoneeseen. Muodosta tai tarpeesta riippumatta.



Kuva Helsingin Runeberginkadulla sijaitsevasta Oras Showroomista Temal & Partners Keittiökeskuksessa. Lue lisää [www.temalandpartners.fi](http://www.temalandpartners.fi)





## Temalin altaat + Oraksen hanat = Perfect Match <3

Kotimaisuus. Turvallisuus. Toiminnallisuus. Nämä ovat meille tärkeitä arvoja ja siksi Temalin altaat on testattu Oraksen hanoilla. Luonnollisesti voit yhdistää altaisiimme myös toisen valmistajan hanan toiminnallisuuden siitä kärsimättä. Kotimaisena valmistajana haluamme kuitenkin suosia suomalaista ja korostaa yhdessä tekemisen voimaa. Siksi suosittelemme ekologisia, turvallisia ja helppokäyttöisiä Oras-hanoja.

Tutustu malleihin hinnastomme sivuilla 170-171.

Lue lisää [www.oras.fi](http://www.oras.fi)





## HINNASTO 2019

Suositus hinnat arvonlisäveroineen  
1.2.2019

### KYLPYHUONESARJAT

- 108..... Stella
- 111..... Trend
- 115..... Mondo
- 117..... Round
- 121 ..... Modula

### MODULAARINEN KYLPYHUONE

- 118 ..... DESiGN-sarja

### PEILIKAAPIT, PEILIT JA VALAISIMET

- 122 ..... Peilikaapit
- 127 ..... Varsivalaisimet
- 129 ..... Peilit

### SÄILYTYS JA KODINHOITO

- 131 ..... Korkeat kaapit, korkeus 182 cm
- 137 ..... Pyykki- ja säilytyskorit
- 138..... Yläkaapit, syvyydet 17 ja 20 cm
- 140..... Kodinhoituhuoneen alakaapit
- 147 ..... Kodinhoituhuoneen yläkaapit, syvyys 35 cm
- 149..... Korkeat kaapit, korkeus 212 cm
- 150..... Pyykki- ja säilytyskorit
- 154..... Irtoisivut
- 155 ..... Ergo – pesukoneen tukikehys
- 157 ..... Tasot
- 159 ..... Kannattimet ja hyllytasot

### ERILLISET EMALIALTAAT

- 160..... Irtoaltaat
- 162..... Pesukoneallas
- 163..... Altaiden lisäpalvelut

### LISÄTARVIKKEET

- 165 ..... Tukijalat
- 166..... Vetimet
- 167 ..... Muut lisätarvikkeet

### VÄLITYSTUOTTEET

- 168..... Stala - upotettavat altaat
- 169..... Oras-hanat

### SÄHKÖTARVIKKEET JA ERIKOISTUOTTEET

- 171..... Sähkötarvikkeet
- 173 ..... Erikoistuotteet

# STELLA, TREND, MONDO, ROUND JA DESIGN

## Allas- ja alakaappien tuotetiedot ja hinnat

### Maalattut ovet ja etusarjat

Ovet ja laatikoiden etusarjat ovat kosteudenkestävää maalattua MDF-kuitulevyä.

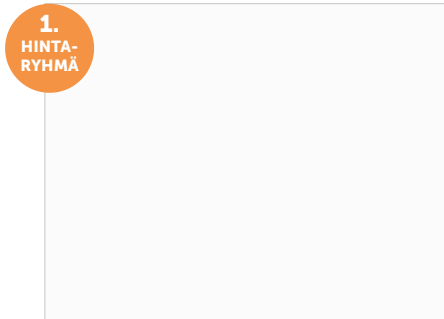

**01** – Maalattu valkoinen

### Puukuvioidut ovet ja etusarjat

Ovet ja laatikoiden etusarjat ovat kosteudenkestävää puukuvioitua melamiinipäällystettyä kalustelevyä.



**E2** – Vaalea tammi

### Maalattut profiiliovet ja -etusarjat

Ovet ja laatikoiden etusarjat ovat maalattua MDF-kuitulevyä.

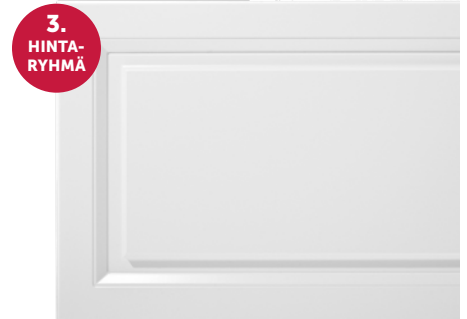

**01RC** – maalattu Real Country



**11** – Maalattu grafiitinharmaa



**B2** – Musta puu

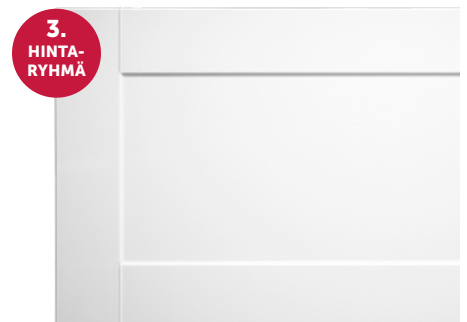

**01NC** – maalattu New Country

### Korkeakiiltoiset ovet ja etusarjat

Ovet ja laatikoiden etusarjat ovat kiiltävää akryylipinnoitettua MDF-kuitulevyä.

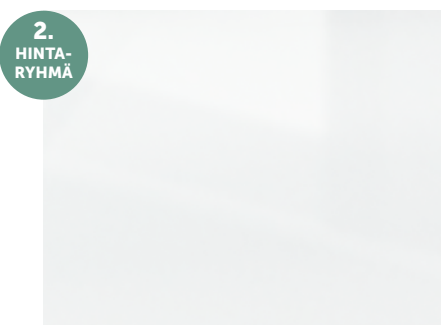

**GA1** – Korkeakiiltoinen valkoinen

Tilattaessa värikoodi lisätään tuotenumeron perään.

### Rungot

Stella-, Trend-, Mondo- ja Round-allaskaappien rungot ovat aina 2,5 cm kapeampia kuin sivuilla 111-118 annetut tasoaltaiden leveysmitat. Runkojen sivut ovat kosteudenkestävää melamiinipäällystettyä kalustelevyä; valkoinen (**01**) ja grafiitinharmaa (**11**) tai puukuvioitua melamiinipäällystettyä kalustelevyä; vaalea tammi (**E2**) tai musta puu (**B2**). Korkeakiiltoisten (**GA1**) kalusteiden runkojen sivut ovat aina valkoista kiiltävää akryylipinnoitettua MDF-kuitulevyä.

### Hyllyt ja pohjat

Allaskaappien hyllyt ja pohjat ovat aina valkoista kosteudenkestävää melamiinipäällystettyä kalustelevyä.

### Kalusteiden suojaus

Temalin kalusteet ovat kestäviä ja säilyvät hyvin huollettuna pitkään. Suosittelemme aina suojaamaan kalusteet suihkuseinällä. Kuivaa aina seisova vesi kalusteen eri pinnoilta. Lisäksi kylpyhuoneen riittävästä ilmanvaihdosta tulee huolehtia.

## Allas- ja alakaappien toimitussisältö



### Tasoallas

Stella-, Trend-, Mondo- ja Round- allaskaappien hintaan sisältyy valkoinen tasoallas. Emalin pintakiilto säilyy kuten posliinissa vahaamatta. Tasoaltaiden leveys- ja syvyystelle-ranssi +5/-0 mm.



### Pohjaventtiili ja vesilukko

Kalusteiden altaissa on tyylikäs kromattu PopUp-pohjaventtiili sekä täydellinen vesilukkovarustus.



### Vaimennetut laatikot ja ovet

Hidastimet laatikoiden liukukiskoissa ja ovien saranoissa lisäävät käyttömukavuutta.



### Antislip-matto

Grafiitinharmaa liukumaton antislip-matto on vakiona vetolaatikoissa. Lisätietoja löydät sivulta 167.



**LUNGO** – MCR harjattu alumiini.  
(STELLA-sarjan oletusvedin).



**CONVEX** – CR kromi.  
(MONDO-sarjan oletusvedin).



**CUBIX** – CR kromi.  
(TREND-, ROUND ja Design-sarjojen oletusvedin).



**TACU**  
(COUNTRY-ovimallin oletusvedin).

### Vetimet

Allaskaapit toimitetaan aina kunkin kalustesarjan oletusvetimillä ellei tilauksessa ole muuta mainintaa. Tutustu myös muihin vedinvaihtoehtoihin sivulla 166.

## LISÄVARUSTEET



**DESIGN**-kalusteiden väri voidaan räätälöidä toiveitteesi mukaan: tarjolla on NCS-värikartan kaikki 1950 väriä. Jos haluat tietää enemmän hinnoista ja toimitusajoista, ota yhteyttä lähimpään Temalin jälleenmyyjään ja pyydä tarjous.



### Laatikonjakaja

Lisävalintana tarjoamme käytännöllisiä laatikonjakajia kolmessa eri koossa 40, 45 ja 50 cm syviin kaappeihin. Yhdistele tarpeesi mukaan ja rakenna omanlaisesi säilytyskokonaisuus! Lisätietoja löydät sivulta 167.



### Pistorasia

Lisävarusteena saatavana turvallinen pistorasia laatikkoon (IP54). Lisätietoja sivulta 171.

# STELLA-allaskaapit kahdella laatikolla

**SYVYYYS 32 cm**  
Korkeus 64 cm

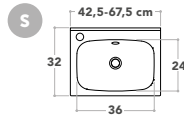

Leveys cm	Tuotenumero*	Allasmalli	Hinta (1)	Hinta (2)	Hinta (3)
42,5	MSL425320K	S	765	815	855
47,5	MSL475320K	S	781	831	871
52,5	MSL525320K	S	798	848	888
57,5	MSL575320K	S	815	865	905
62,5	MSL625320K	S	832	882	922
67,5	MSL675320K	S	848	898	938

**SYVYYYS 35 cm**  
Korkeus 64 cm

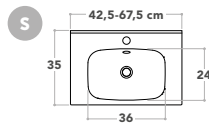

42,5	MSL425350K	S	771	821	861
47,5	MSL475350K	S	787	837	877
52,5	MSL525350K	S	804	854	894
57,5	MSL575350K	S	820	870	910
62,5	MSL625350K	S	837	887	927
67,5	MSL675350K	S	854	904	944

**SYVYYYS 40 cm \*\***  
Korkeus 64 cm

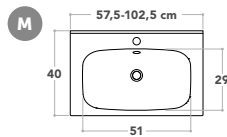

57,5	MSL575400K	M	981	1031	1071
62,5	MSL625400K	M	998	1048	1088
67,5	MSL675400K	M	1015	1065	1105
72,5	MSL725400K	M	1031	1081	1121
82,5	MSL825400K	M	1064	1114	1164
92,5	MSL925400K	M	1104	1154	1216
102,5	MSL1025400K	M	1148	1198	1273

**SYVYYYS 45 cm \*\***  
Korkeus 64 cm

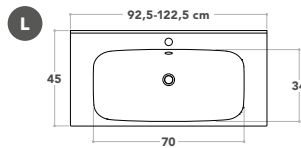
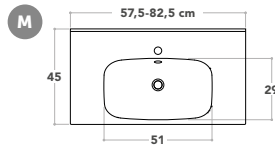

57,5	MSL575450K	M	1036	1086	1126
62,5	MSL625450K	M	1054	1104	1144
67,5	MSL675450K	M	1069	1119	1159
72,5	MSL725450K	M	1086	1136	1176
82,5	MSL825450K	M	1120	1170	1220
92,5	MSL925450K	L	1165	1215	1277
102,5	MSL1025450K	L	1209	1259	1334
112,5	MSL1125450K	L	1254	1304	1392
122,5	MSL1225450K	L	1297	1347	1447

**SYVYYYS 50 cm \*\***  
Korkeus 64 cm

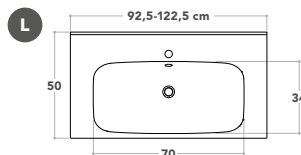
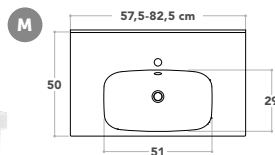

57,5	MSL575500K	M	1091	1141	1181
62,5	MSL625500K	M	1109	1159	1199
67,5	MSL675500K	M	1125	1175	1215
72,5	MSL725500K	M	1142	1192	1232
82,5	MSL825500K	M	1175	1225	1275
92,5	MSL925500K	L	1219	1269	1331
102,5	MSL1025500K	L	1264	1314	1389
112,5	MSL1125500K	L	1308	1358	1446
122,5	MSL1225500K	L	1353	1403	1503

\* Tilattaessa lisää värikoodi tuotenumeron jälkeen. Värimallit ja värikoodit löydät sivulta 106. Express-tuotteiden toimitusaika 5 työpäivää. Mikäli samassa toimituksessa on normaalin toimitusajan tuotteita, koko tilaus toimitetaan normaalituotteiden toimitusajalla.

# STELLA-allaskaapit kahdella ovella

**SYVYYS 32 cm**  
Korkeus 64 cm

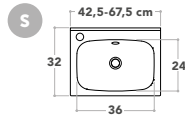

Leveys cm	Tuotenumero*	Allasmalli	Hinta (1)	Hinta (2)	Hinta (3)
42,5	MSO425320	S	544	594	604
47,5	MSO475320	S	554	604	614
52,5	MSO525320	S	566	616	626
57,5	MSO575320	S	576	626	642
62,5	MSO625320	S	588	638	660
67,5	MSO675320	S	599	649	677

**SYVYYS 35 cm**  
Korkeus 64 cm

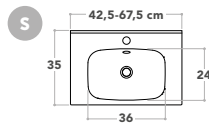

42,5	MSO425350	S	554	604	614
47,5	MSO475350	S	566	616	626
52,5	MSO525350	S	576	626	636
57,5	MSO575350	S	588	638	654
62,5	MSO625350	S	599	649	671
67,5	MSO675350	S	610	660	688

**SYVYYS 40 cm \*\***  
Korkeus 64 cm

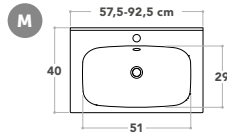

57,5	MSO575400	M	660	710	726
62,5	MSO625400	M	670	720	742
67,5	MSO675400	M	682	732	760
72,5	MSO725400	M	693	743	777
82,5	MSO825400	M	715	765	811
92,5	MSO925400	M	736	786	844

**SYVYYS 45 cm \*\***  
Korkeus 64 cm

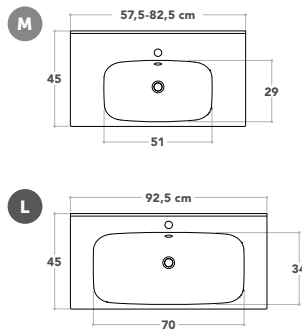

57,5	MSO575450	M	693	743	759
62,5	MSO625450	M	704	754	776
67,5	MSO675450	M	715	765	793
72,5	MSO725450	M	726	776	810
82,5	MSO825450	M	749	799	845
92,5	MSO925450	L	771	821	879

**SYVYYS 50 cm \*\***  
Korkeus 64 cm

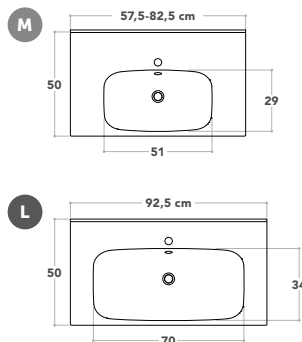

57,5	MSO575500	M	781	831	847
62,5	MSO625500	M	793	843	865
67,5	MSO675500	M	804	854	882
72,5	MSO725500	M	815	865	899
82,5	MSO825500	M	837	887	933
92,5	MSO925500	L	859	909	967

\* Tilattaessa lisää värikoodi tuotenumeron jälkeen. Värimallit ja värikoodit löydät sivulta 106.

## STELLA-allaskaapit yhdellä ovellla

**SYVYYS 32 cm**  
Korkeus 64 cm

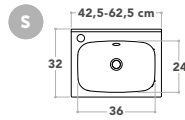

Leveys cm	Tuoteno*	Allasmalli	Hinta (1)	Hinta (2)	Hinta (3)
42,5	MSO425320V/O	S	522	572	582
47,5	MSO475320V/O	S	533	583	593
52,5	MSO525320V/O	S	545	595	605
57,5	MSO575320V/O	S	555	605	621
62,5	MSO625320V/O	S	567	617	639

**SYVYYS 35 cm**  
Korkeus 64 cm

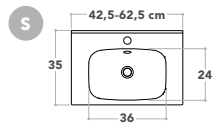

42,5	MSO425350V/O	S	533	583	593
47,5	MSO475350V/O	S	545	595	605
52,5	MSO525350V/O	S	555	605	615
57,5	MSO575350V/O	S	567	617	633
62,5	MSO625350V/O	S	577	627	649

**SYVYYS 40 cm**  
Korkeus 64 cm

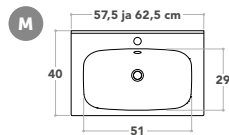

57,5	MSO575400V/O	M	639	689	705
62,5	MSO625400V/O	M	650	700	722

# TREND-allaskaapit kahdella laatikolla

## SYVYYS 30 cm Korkeus 64 cm

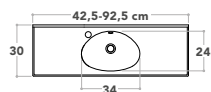

Pieni allas aina keskellä

Leveys cm	Tuoteno*	L- mitta cm	Hinta (1)	Hinta (2)	Hinta (3)
42,5	ST425300	-	750	800	810
47,5	ST475300	-	766	816	826
52,5	ST525300	-	782	832	842
57,5	ST575300	-	799	849	859
62,5	ST625300	-	816	866	876
67,5	ST675300	-	831	881	891
72,5	ST725300	-	848	898	908
82,5	ST825300	-	881	931	948
92,5	ST925300	-	913	963	988

## SYVYYS 35 cm Korkeus 64 cm

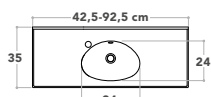

Pieni allas aina keskellä

42,5	ST425350	-	756	806	816
47,5	ST475350	-	772	822	832
52,5	ST525350	-	788	838	848
57,5	ST575350	-	804	854	864
62,5	ST625350	-	821	871	881
67,5	ST675350	-	837	887	897
72,5	ST725350	-	853	903	913
82,5	ST825350	-	886	936	953
92,5	ST925350	-	918	968	993

## SYVYYS 40 cm Korkeus 64 cm

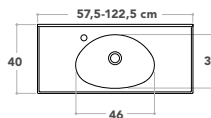

K = allas keskellä

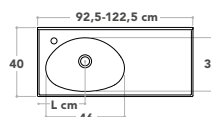

V = allas vasemmalla  
O = allas oikealla

57,5	ST575400	-	962	1012	1022
62,5	ST625400	-	978	1028	1038
67,5	ST675400	-	995	1045	1055
72,5	ST725400	-	1011	1061	1071
82,5	ST825400	-	1043	1093	1110
92,5	ST925400V/K/O	29	1082	1132	1157
102,5	ST1025400V/K/O	31	1125	1175	1208
112,5	ST1125400V/K/O	36	1169	1219	1261
122,5	ST1225400V/K/O	41	1212	1262	1312

## SYVYYS 45 cm Korkeus 64 cm

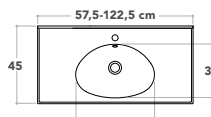

K = allas keskellä

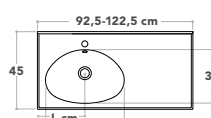

V = allas vasemmalla  
O = allas oikealla

57,5	ST575450	-	1016	1066	1076
62,5	ST625450	-	1033	1083	1093
67,5	ST675450	-	1048	1098	1108
72,5	ST725450	-	1065	1115	1125
82,5	ST825450	-	1098	1148	1165
92,5	ST925450V/K/O	29	1142	1192	1217
102,5	ST1025450V/K/O	31	1185	1235	1268
112,5	ST1125450V/K/O	36	1229	1279	1321
122,5	ST1225450V/K/O	41	1272	1322	1372

## SYVYYS 50 cm Korkeus 64 cm

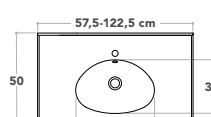

K = allas keskellä

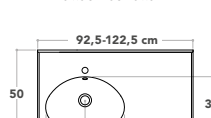

V = allas vasemmalla  
O = allas oikealla

57,5	ST575500	-	1070	1120	1130
62,5	ST625500	-	1087	1137	1147
67,5	ST675500	-	1103	1153	1163
72,5	ST725500	-	1120	1170	1180
82,5	ST825500	-	1152	1202	1219
92,5	ST925500V/K/O	29	1195	1245	1270
102,5	ST1025500V/K/O	31	1239	1289	1322
112,5	ST1125500V/K/O	36	1282	1332	1374
122,5	ST1225500V/K/O	41	1326	1376	1426

\*Tilattaessa lisää värikoodi tuotenumeron jälkeen. Värimallit ja värikoodit löydät sivulta 106. Express-tuotteiden toimitusaika 5 työpäivää. Mikäli samassa toimituksessa on normaalin toimitusajan tuotteita, koko tilaus toimitetaan normaali tuotteiden toimitusajalla.

## TREND-allaskaapit yhdellä ovelta

**SYVYYS 30 cm**  
Korkeus 64 cm

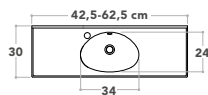

Pieni allas aina keskellä

Leveys cm	Tuotenro*	Hinta (1)	Hinta (2)	Hinta (3)
42,5	STO425300V/O	512	562	572
47,5	STO475300V/O	523	573	583
52,5	STO525300V/O	534	584	594
57,5	STO575300V/O	544	594	610
62,5	STO625300V/O	556	606	628

**SYVYYS 35 cm**  
Korkeus 64 cm

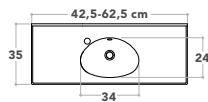

Pieni allas aina keskellä

42,5	STO425350V/O	523	573	583
47,5	STO475350V/O	534	584	594
52,5	STO525350V/O	544	594	604
57,5	STO575350V/O	556	606	622
62,5	STO625350V/O	566	616	638

**SYVYYS 40 cm**  
Korkeus 64 cm

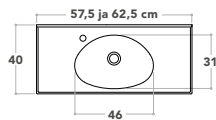

Allas keskellä

57,5	STO575400V/O	626	676	692
62,5	STO625400V/O	637	687	709

\* Tilattaessa värikoodi lisätään tuotenumeron jälkeen. Värimallit ja värikoodit löydät sivulta 106.  
Ilmoita myös oven käteisyys V = saranat vasemmalla tai O = saranat oikealla.



## TREND-allaskaapit kahdella ovella

**SYVYYYS 30 cm**  
Korkeus 64 cm

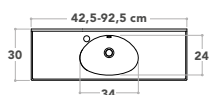

Pieni allas aina keskellä

Leveys cm	Tuoteno*	Hinta (1)	Hinta (2)	Hinta (3)
42,5	STO425300	533	583	593
47,5	STO475300	543	593	603
52,5	STO525300	555	605	615
57,5	STO575300	565	615	631
62,5	STO625300	576	626	648
67,5	STO675300	587	637	665
72,5	STO725300	598	648	682
82,5	STO825300	620	670	716
92,5	STO925300	642	692	750

**SYVYYYS 35 cm**  
Korkeus 64 cm

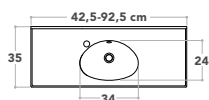

Pieni allas aina keskellä

42,5	STO425350	543	593	603
47,5	STO475350	555	605	615
52,5	STO525350	565	615	625
57,5	STO575350	576	626	642
62,5	STO625350	587	637	659
67,5	STO675350	598	648	676
72,5	STO725350	609	659	693
82,5	STO825350	630	680	726
92,5	STO925350	652	702	760

**SYVYYYS 40 cm**  
Korkeus 64 cm

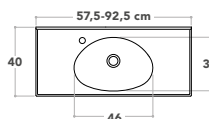

Allas keskellä

57,5	STO575400	647	697	713
62,5	STO625400	657	707	729
67,5	STO675400	669	719	747
72,5	STO725400	679	729	763
82,5	STO825400	701	751	797
92,5	STO925400	722	772	830

**SYVYYYS 45 cm**  
Korkeus 64 cm

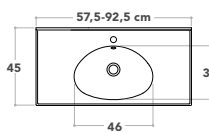

Allas keskellä

57,5	STO575450	679	729	745
62,5	STO625450	690	740	762
67,5	STO675450	701	751	779
72,5	STO725450	712	762	796
82,5	STO825450	734	784	830
92,5	STO925450	756	806	864

**SYVYYYS 50 cm**  
Korkeus 64 cm

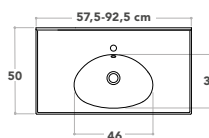

Allas keskellä

57,5	STO575500	766	816	832
62,5	STO625500	777	827	849
67,5	STO675500	788	838	866
72,5	STO725500	799	849	883
82,5	STO825500	821	871	917
92,5	STO925500	842	892	950

\*Tilattaessa lisää värikoodi tuotenumeron jälkeen. Värimallit ja värikoodit löydät sivulta 106. Express-tuotteiden toimitusaika 5 työpäivää. Mikäli samassa toimituksessa on normaalin toimitusajan tuotteita, koko tilaus toimitetaan normaalituotteiden toimitusajalla.

# TREND-allaskaapit sivukaapilla

SYVYYS 40 cm  
Korkeus 64 cm

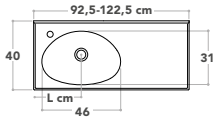

V = allas vasemmalla  
O = allas oikealla



Leveys cm	L mitta cm	Sivukaapin leveys cm	Hyllyllä			Pyykkikorilla			Kahdella laatikolla					
			Tuotenumero*	Hinta (1)	Hinta (2)	Hinta (3)	Tuotenumero*	Hinta (1)	Hinta (2)	Hinta (3)	Tuotenumero*	Hinta (1)	Hinta (2)	Hinta (3)
92,5	29	35	STS925400V/O	1369	1419	1489	STS925400AV/O	1418	1468	1538	STS925400LV/O	1614	1468	1734
102,5	31	40	STS1025400V/O	1391	1441	1521	STS1025400AV/O	1440	1490	1570	STS1025400LV/O	1635	1490	1765
112,5	36	40	STS1125400V/O	1413	1463	1553	STS1125400AV/O	1461	1511	1601	STS1125400LV/O	1657	1511	1797
122,5	41	40	STS1225400V/O	1435	1485	1585	STS1225400AV/O	1483	1533	1633	STS1225400LV/O	1679	1533	1829

SYVYYS 45 cm  
Korkeus 64 cm

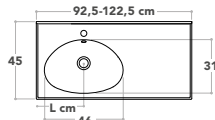

V = allas vasemmalla  
O = allas oikealla



Leveys cm	L mitta cm	Sivukaapin leveys cm	Hyllyllä			Pyykkikorilla			Kahdella laatikolla					
			Tuotenumero*	Hinta (1)	Hinta (2)	Hinta (3)	Tuotenumero*	Hinta (1)	Hinta (2)	Hinta (3)	Tuotenumero*	Hinta (1)	Hinta (2)	Hinta (3)
92,5	29	35	STS925450V/O	1435	1485	1555	STS925450AV/O	1483	1533	1603	STS925450LV/O	1679	1729	1799
102,5	31	40	STS1025450V/O	1456	1506	1586	STS1025450AV/O	1505	1555	1635	STS1025450LV/O	1701	1751	1831
112,5	36	40	STS1125450V/O	1478	1528	1618	STS1125450AV/O	1527	1577	1667	STS1125450LV/O	1722	1772	1862
122,5	41	40	STS1225450V/O	1500	1550	1650	STS1225450AV/O	1548	1598	1698	STS1225450LV/O	1744	1794	1894

SYVYYS 50 cm  
Korkeus 64 cm

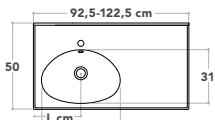

V = allas vasemmalla  
O = allas oikealla



Leveys cm	L mitta cm	Sivukaapin leveys cm	Hyllyllä			Pyykkikorilla			Kahdella laatikolla					
			Tuotenumero*	Hinta (1)	Hinta (2)	Hinta (3)	Tuotenumero*	Hinta (1)	Hinta (2)	Hinta (3)	Tuotenumero*	Hinta (1)	Hinta (2)	Hinta (3)
92,5	29	35	STS925500V/O	1505	1555	1625	STS925500AV/O	1555	1605	1675	STS925500LV/O	1744	1794	1864
102,5	31	40	STS1025500V/O	1527	1577	1657	STS1025500AV/O	1576	1626	1706	STS1025500LV/O	1766	1816	1896
112,5	36	40	STS1125500V/O	1548	1598	1688	STS1125500AV/O	1598	1648	1738	STS1125500LV/O	1787	1837	1927
122,5	41	40	STS1225500V/O	1570	1620	1720	STS1225500AV/O	1620	1670	1770	STS1225500LV/O	1809	1859	1959

\*Tilattaessa valitse V = allas on vasemmalla tai O = allas oikealla ja lisää värikoodi tuotenumeron jälkeen.  
Värimallit ja värikoodit löydät sivulta 106.

# MONDO-allaskaapit, viiste vasemmalla tai oikealla

**SYVYYS 30/17 cm**  
Korkeus 64 cm

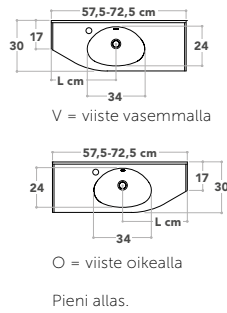

Leveys cm	Ovet/kpl	Tuoteno*	L- mitta cm	Hinta (1)	Hinta (2)	Hinta (3)
57,5	2	MK575300V/O	34	788	838	888
62,5	2	MK625300V/O	34	804	854	909
67,5	2	MK675300V/O	39	821	871	931
72,5	2	MK725300V/O	39	837	887	952

**SYVYYS 35/22 cm**  
Korkeus 64 cm

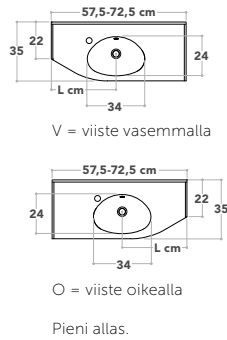

57,5	2	MK575350V/O	34	804	854	904
62,5	2	MK625350V/O	34	821	871	926
67,5	2	MK675350V/O	39	837	887	947
72,5	2	MK725350V/O	39	853	903	968

**SYVYYS 40/27 cm**  
Korkeus 64 cm

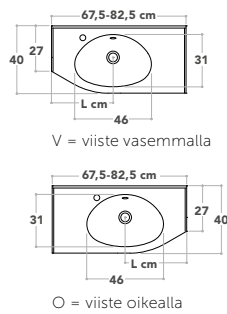

Leveys cm	Laatikon leveys cm	Tuoteno*	L- mitta cm	Hinta (1)	Hinta (2)	Hinta (3)
67,5	40	MKL675400V/O	37	1033	1083	1143
72,5	45	MKL725400V/O	37	1048	1098	1163
77,5	50	MKL775400V/O	37	1065	1115	1185
82,5	55	MKL825400V/O	37	1092	1142	1217

**SYVYYS 45/32 cm**  
Korkeus 64 cm

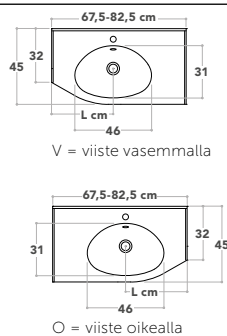

67,5	40	MKL675450V/O	37	1070	1120	1180
72,5	45	MKL725450V/O	37	1103	1153	1218
77,5	50	MKL775450V/O	37	1130	1180	1250
82,5	55	MKL825450V/O	37	1185	1235	1310

\* Tilattaessa valitse V = viiste vasemmalla tai O = viiste oikealla. Lisää värikoodi tuotenumeron jälkeen. Värimallit ja värikoodit löydät sivulta 106.

## MONDO-allaskaapit, viiste vasemmalla ja oikealla

SYVYYS 40/27 cm  
Korkeus 64 cm

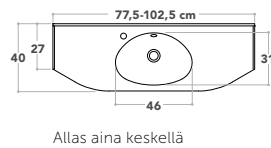

Allas aina keskellä

Leveys cm	Laatikon leveys cm	Tuotenro*	Hinta (1)	Hinta (2)	Hinta (3)
77,5	25	MKL775400	1000	1050	1125
82,5	30	MKL825400	1043	1093	1173
87,5	35	MKL875400	1087	1137	1222
92,5	40	MKL925400	1130	1180	1270
97,5	45	MKL975400	1145	1195	1290
102,5	50	MKL1025400	1197	1247	1347

SYVYYS 45/32 cm  
Korkeus 64 cm

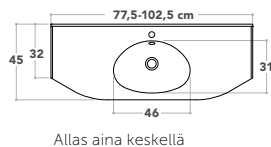

Allas aina keskellä

77,5	25	MKL775450	1060	1110	1185
82,5	30	MKL825450	1103	1153	1233
87,5	35	MKL875450	1147	1197	1282
92,5	40	MKL925450	1190	1240	1330
97,5	45	MKL975450	1202	1252	1347
102,5	50	MKL1025450	1255	1305	1405

\*Tilattaessa lisää värikoodi tuotenumeron jälkeen. Värimallit ja värikoodit löydät sivulta 106.

## ROUND-allaskaapit ovilla

**SYVYYS 35 cm**  
Korkeus 64 cm

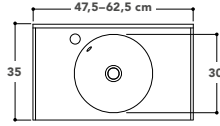

Ovi toimitetaan irrallaan jolloin kätsyyden voi valita itse.

Leveys cm	Tuoteno*	Hinta (1)	Hinta (2)	Hinta (3)
47,5	TR475350	482	532	593
52,5	TR525350	493	543	605
57,5	TR575350	504	554	621
62,5	TR625350	514	564	639

**SYVYYS 40 cm**  
Korkeus 64 cm

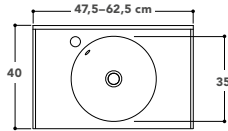

Ovi toimitetaan irrallaan jolloin kätsyyden voi valita itse.

47,5	TR475400	553	603	613
52,5	TR525400	563	613	623
57,5	TR575400	574	624	640
62,5	TR625400	585	635	657

## ROUND-allaskaapit laatikoilla

**SYVYYS 35 cm**  
Korkeus 64 cm

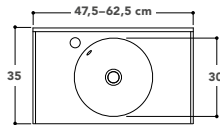

Leveys cm	Tuoteno*	Hinta (1)	Hinta (2)	Hinta (3)
47,5	TRL475350	772	822	862
52,5	TRL525350	788	838	878
57,5	TRL575350	804	854	894
62,5	TRL625350	821	871	911

**SYVYYS 40 cm**  
Korkeus 64 cm

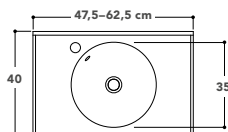

47,5	TRL475400	929	979	1019
52,5	TRL525400	946	996	1036
57,5	TRL575400	962	1012	1052
62,5	TRL625400	978	1028	1068

\* Tilattaessa värikoodi lisätään tuotenumeron jälkeen. Värimallit ja värikoodit löydät sivulta 106.

## DESIGN-alakaapit kahdella laatikolla

**SYVYYYS 33 cm**  
Korkeus 59 cm



Leveys cm	Tuotenro*	Hinta (1)	Hinta (2)	Hinta (3)
30	RDR300350	500	550	580
35	RDR350350	511	561	591
40	RDR400350	522	572	612
45	RDR450350	533	583	623
50	RDR500350	543	593	633
55	RDR550350	549	599	639
60	RDR600350	565	615	655
65	RDR650350	582	632	672
70	RDR700350	598	648	688
75	RDR750350	614	664	704
80	RDR800350	630	680	720
85	RDR850350	647	697	737
90	RDR900350	663	713	763

**SYVYYYS 38 cm**  
Korkeus 59 cm



30	RDR300400	511	561	591
35	RDR350400	522	572	602
40	RDR400400	533	583	623
45	RDR450400	543	593	633
50	RDR500400	555	605	645
55	RDR550400	565	615	655
60	RDR600400	582	632	672
65	RDR650400	598	648	688
70	RDR700400	614	664	704
75	RDR750400	630	680	720
80	RDR800400	647	697	747
85	RDR850400	663	713	763
90	RDR900400	679	729	791
100	RDR1000400	712	762	837
110	RDR1100400	744	794	882
120	RDR1200400	777	827	927

**SYVYYYS 43 cm**  
Korkeus 59 cm



30	RDR300450	522	572	602
35	RDR350450	533	583	613
40	RDR400450	543	593	633
45	RDR450450	555	605	645
50	RDR500450	565	615	655
55	RDR550450	582	632	672
60	RDR600450	598	648	688
65	RDR650450	614	664	704
70	RDR700450	630	680	720
75	RDR750450	647	697	737
80	RDR800450	663	713	763
85	RDR850450	679	729	779
90	RDR900450	696	746	808
100	RDR1000450	729	779	854
110	RDR1100450	761	811	899
120	RDR1200450	794	844	944

**SYVYYYS 48 cm**  
Korkeus 59 cm



30	RDR300500	533	583	613
35	RDR350500	543	593	623
40	RDR400500	555	605	645
45	RDR450500	565	615	655
50	RDR500500	576	626	666
55	RDR550500	598	648	688
60	RDR600500	614	664	704
65	RDR650500	630	680	720
70	RDR700500	647	697	737
75	RDR750500	663	713	753
80	RDR800500	679	729	779
85	RDR850500	696	746	796
90	RDR900500	712	762	824
100	RDR1000500	744	794	869
110	RDR1100500	777	827	915
120	RDR1200500	809	859	959

Kaappien syvyydet etusarjoiheen 33-48 cm

\* Tilattaessa lisää värikoodi tuotenumeron jälkeen. Värimallit ja värikoodit löydät sivulta 106.

## DESIGN-alakaapit yhdellä laatikolla

SYVYYYS 33 cm  
Korkeus 30 cm



Leveys cm	Tuotenumero*	Hinta (1)	Hinta (2)	Hinta (3)
30	RDRM300350	239	289	294
35	RDRM350350	250	300	305
40	RDRM400350	261	311	316
45	RDRM450350	272	322	327
50	RDRM500350	283	333	338
55	RDRM550350	294	344	349
60	RDRM600350	304	354	359
65	RDRM650350	316	366	371
70	RDRM700350	326	376	381
75	RDRM750350	337	387	392
80	RDRM800350	348	398	403
85	RDRM850350	359	409	414
90	RDRM900350	369	419	424

SYVYYYS 38 cm  
Korkeus 30 cm



30	RDRM300400	250	300	305
35	RDRM350400	261	311	316
40	RDRM400400	272	322	327
45	RDRM450400	283	333	338
50	RDRM500400	294	344	349
55	RDRM550400	304	354	359
60	RDRM600400	316	366	371
65	RDRM650400	326	376	381
70	RDRM700400	337	387	392
75	RDRM750400	348	398	403
80	RDRM800400	359	409	414
85	RDRM850400	369	419	424
90	RDRM900400	381	431	436

SYVYYYS 43 cm  
Korkeus 30 cm



30	RDRM300450	261	311	316
35	RDRM350450	272	322	327
40	RDRM400450	283	333	338
45	RDRM450450	294	344	349
50	RDRM500450	304	354	359
55	RDRM550450	316	366	371
60	RDRM600450	326	376	381
65	RDRM650450	337	387	392
70	RDRM700450	348	398	403
75	RDRM750450	359	409	414
80	RDRM800450	369	419	424
85	RDRM850450	381	431	436
90	RDRM900450	391	441	446

SYVYYYS 48 cm  
Korkeus 30 cm



30	RDRM300500	272	322	327
35	RDRM350500	283	333	338
40	RDRM400500	294	344	349
45	RDRM450500	304	354	359
50	RDRM500500	316	366	371
55	RDRM550500	326	376	381
60	RDRM600500	337	387	392
65	RDRM650500	348	398	403
70	RDRM700500	359	409	414
75	RDRM750500	369	419	424
80	RDRM800500	381	431	436
85	RDRM850500	391	441	446
90	RDRM900500	403	453	458

Kaappien syvyydet etusarjoiheen 33-48 cm

\* Tilattaessa lisää värikoodi tuotenumeron jälkeen. Värimallit ja värikoodit löydät sivulta 106.

## DESIGN-alakaapit ovilla

**SYVYYYS 33 cm**  
Korkeus 59 cm



Leveys cm	Tuoteno*	Ovi/kpl	Hinta (1)	Hinta (2)	Hinta (3)
30	RDRO300350V/O	1	316	366	376
40	RDRO400350V/O	1	337	387	397
50	RDRO500350V/O	1	359	409	419
60	RDRO600350V/O	1	469	519	541
60	RDRO600350	2	490	540	562

**SYVYYYS 38 cm**  
Korkeus 59 cm



30	RDRO300400V/O	1	326	376	386
40	RDRO400400V/O	1	348	398	408
50	RDRO500400V/O	1	369	419	429
60	RDRO600400V/O	1	479	529	551
60	RDRO600400	2	500	550	572

**SYVYYYS 43 cm**  
Korkeus 59 cm

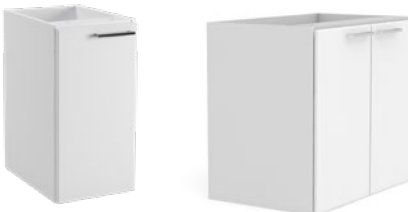

30	RDRO300450V/O	1	337	387	397
40	RDRO400450V/O	1	359	409	419
50	RDRO500450V/O	1	381	431	441
60	RDRO600450V/O	1	491	541	563
60	RDRO600450	2	511	561	583

**SYVYYYS 48 cm**  
Korkeus 59 cm



30	RDRO300500V/O	1	348	398	408
40	RDRO400500V/O	1	369	419	429
50	RDRO500500V/O	1	391	441	451
60	RDRO600500V/O	1	501	551	573
60	RDRO600500	2	522	572	594

Kaappien syvyydet etusarjoiheen 33-48 cm

\*Tilattaessa ilmoita mahdollinen oven kätisyys V= saranat vasemmalla tai O = saranat oikealla ja lisää värikoodi tuotenumeron jälkeen.  
Värimallit ja värikoodit löydät sivulta 106.



# MODULA

Allaskalusteen, peilin ja hyllyn tuotetiedot ja hinnat

## Toimitussisältö

### Rungot

Kalusteiden rungot ovat mustaa pulverimaalattua terästä.

### Hyllyt

Hylly kosteuden- ja vedenkestävää komposiittimateriaalia; valkoinen (S028), harmaa (S005) ja andromeda (T017).

### Tasoallas

Allaskalusteen hintaan sisältyy valkoinen emaloitu Modula-allas. Emalin pintakiilto säilyy kuten posliinissa vahaamatta. Altaan leveys- ja syvyystoleranssi on +5/-0 mm.

### Pohjaventtiili ja vesilukko

Altaassa on tyylikäs kromattu PopUp-pohjaventtiili sekä täydellinen vesilukkovarustus.

## Lisävarusteet

### Kromattu Easy Clean -vesilukko

EasyClean on uusi patentoitu vesilukkomalli, jonka puhdistaminen käy helposti ja nopeasti – vesilukkoa purkamatta ja tiivisteitä kuluttamatta.



## MODULA-tasopeili

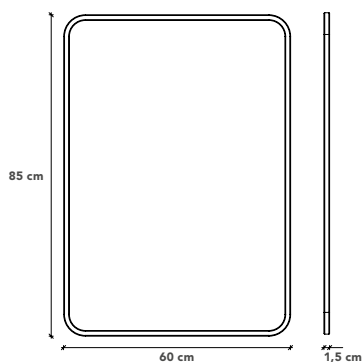

Leveys cm	Syvyys cm	Korkeus cm	Tuotenumero	Hinta
60	1,5	85	MLSP60015	238

## MODULA-hylly

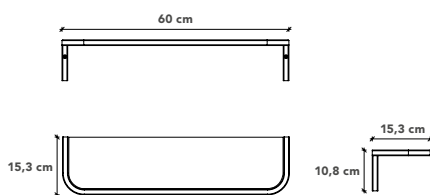

Leveys cm	Syvyys cm	Korkeus cm	Tuotenumero	Hinta
60	15	11	MLSH600155S028	176
60	15	11	MLSH600155S005	176
60	15	11	MLSH600155T017	176

## MODULA-allaskaluste

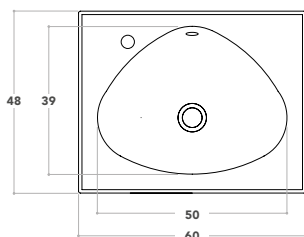

Leveys cm	Syvyys cm	Korkeus cm	Tuotenumero	Hinta
60	48	36	MLAKM60048028	723
60	48	36	MLAKM60048005	723
60	48	36	MLAKM60048017	723

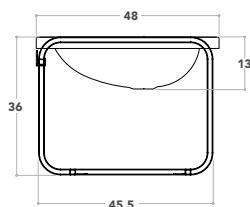

# PEILIKAAPIT JA PEILIT

## Tuotetiedot ja hinnat

### Maalattut

Peilikaappien ledilipat, ylä- ja alapohjat, sivut sekä ledilipat peillillä (ylälipat) ovat kosteudenkestävää maalattua MDF-kuitulevyä: valkoinen (01) ja grafiitinharmaa (11).

### Puukuvioidut

Peilikaappien ledilipat, ylä- ja alapohjat, sivut sekä ledilipat peillillä ovat kosteudenkestävää puukuviointia melamiinipäällystettyä kalustelevyä; vaalea tammi (E2) tai musta puu (B2).

### Korkeakiiltoiset (GA1)

Korkeakiiltoisten peilikaappien ledilipat, ylä- ja alapohjat, sivut sekä ledilipat peillillä (ylälipat) ovat aina valkoista kiiltävää akryylipinnoitettua MDF-kuitulevyä.

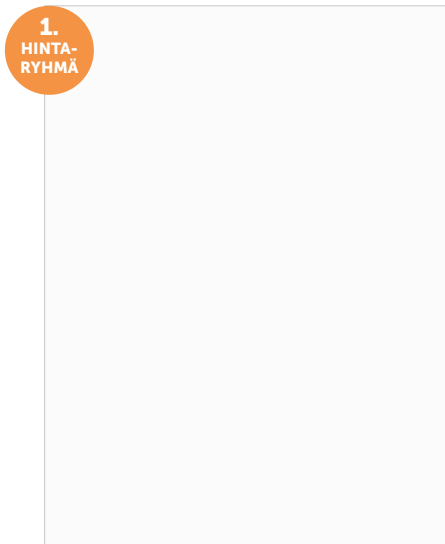

01 – Maalattu valkoinen



E2 – Vaalea tammi

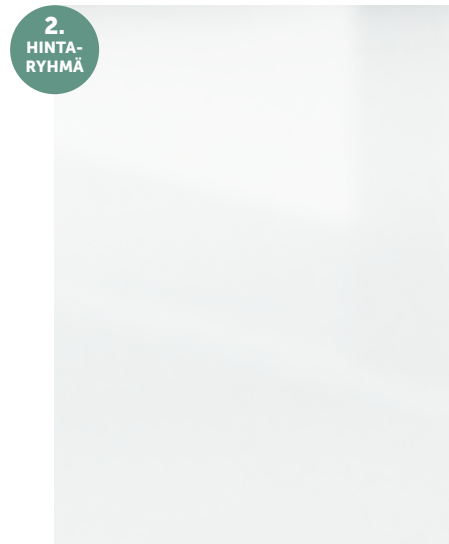

GA1 – Korkeakiiltoinen valkoinen

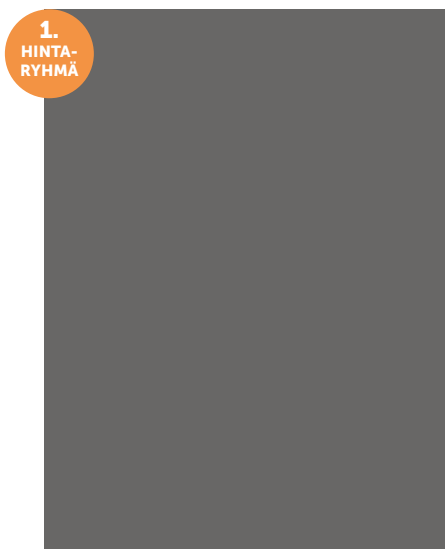

11 – Maalattu grafiitinharmaa



B2 – Musta puu

**Tilattaessa värikoodi lisätään tuotenumeron perään.**

### Kalusteiden suojaus

Temalin kalusteet ovat kestäviä ja säilyvät hyvin huollettuina pitkään. Suosittelemme aina suojaamaan kalusteet suihkuseinällä. Kuivaa aina seisova vesi kalusteen eri pinnoilta. Lisäksi kylpyhuoneen riittävästä ilmanvaihdosta tulee huolehtia.

## Toimitussisältö



### Kaksipuoliset peiliovet

Kaikissa peilikaapeissa on kaksipuoliset peiliovet.



### Lasihyllyt

Jokaisessa peilikaapissa on paksut 6 mm:n säädettävät lasihyllyt, jotka lepäävät vahvoilla metallisilla kannakkeilla.



### Meikkipeili

Jokaisen peilikaapin mukana tulee suurentava meikkipeili, jonka asiakas voi kiinnittää haluamaansa kohtaan. Saatavana myös erikseen, tuotenro **MP110R**, hinta 11,-



### Piilosaranat

Peilikaapin ovet vaimennetulla kalustersaranalla.



### Pistorasia

Piilosaranallisten peilikaappien kaksiosainen pistorasia, joka on asennettu tehtaalla peilikaapin sisäyläpohjaan, tulee tilatessa valita vasemmalle = PV tai oikealle = PO. Tämä tieto sisältyy peilikaapin tuotenumeroon (EI koske OPTIMAL- ja BASIC-peilikaappeja). Kaikissa peilikaapeissa on valmius pistorasian suoraa sähkökytkentää varten.



### Allasvalaistus

Allastason valaistus kaapin alapohjassa olevan lediprofiilivalon ansiosta (ei OPTIMAL- ja BASIC-peilikaapeissa).

## LISÄVARUSTEET



### Sertifiointi

Käyttöturvallisuuden varmistamiseksi kaikki Temalin peilikaapit, ledilipat ja valaisimet täyttävät koteloitiluokka IP44:n vaatimukset. Suojausluokka IP44 tarkoittaa sitä, että tuote on suojattu roiskukvalta vedeltä ja esi-neiltä, joiden halkaisija on yli 1,0 mm.



### Vikavirtapistorasia

Useimpiin valoilla varustettuihin peilikaappeihin on saatavana yksiosainen vikavirtapistorasia (ei OPTIMAL-peilikaappeihin). Tuotenro **VVP**, hinta 158,-. Ilmoitettava tilauksen yhteydessä.



### Piilosaranapeilikaapin vedin

Peilin alareunassa olevan vetimen ansiosta sormenjälkiä ei jää peiliin. Kiiltävä kromi, tuotenro **PULSECR**, hinta 5,-/kpl. Matta kromi, tuotenro **PULSEMCR**, hinta 5,-/kpl.

# HIGHLIGHT-peilikaapit (lediallasvalaistus)

Peilikaapit yhdellä ovella  
L 40-60 cm, K 68 cm, S 16/25 cm



\* Tilatessasi yksiovisen peili-  
kaapin, valitse oven käsisyys;  
V = saranat vasemmalla tai  
O = saranat oikealla.

Leveys, cm	Tuotenumero*	Valovirta (Lumen)		Valoteho W	Peilileveys/cm	Hinta (1)	Hinta (2)
		Ylävalo	Alavalo				
40	LPKL400PV/O	437	437	9,4	40	587	637
45	LPKL450PV/O	437	437	9,4	45	603	653
50	LPKL500PV/O	437	437	9,4	50	620	670
55	LPKL550PV/O	651	437	11,7	55	642	692
60	LPKL600PV/O	651	437	11,7	60	750	800
40	LPKL400POV/O	437	437	9,4	40	587	637
45	LPKL450POV/O	437	437	9,4	45	603	653
50	LPKL500POV/O	437	437	9,4	50	620	670
55	LPKL550POV/O	651	437	11,7	55	642	692
60	LPKL600POV/O	651	437	11,7	60	750	800

Peilikaapit kahdella ovella  
L 60-100 cm, K 68 cm, S 16/25 cm



50	LPKL500PV	437	437	9,4	24,7 + 24,7	740	790
55	LPKL550PV	651	437	11,7	27,2 + 27,2	767	817
60	LPKL600PV	651	437	11,7	30 + 30	794	844
65	LPKL650PV	651	437	11,7	32,5 + 32,5	821	871
70	LPKL700PV	865	437	14	35 + 35	848	898
75	LPKL750PV	865	437	14	37,5 + 37,5	875	925
80	LPKL800PV	865	651	16,3	40 + 40	903	953
85	LPKL850PV	1079	651	18,6	42,5 + 42,5	929	979
90	LPKL900PV	1079	651	18,6	45 + 45	956	1006
100	LPKL1000PV	1079	651	18,6	50 + 50	1022	1072
50	LPKL500PO	437	437	9,4	24,7 + 24,7	740	790
55	LPKL550PO	651	437	11,7	27,2 + 27,2	767	817
60	LPKL600PO	651	437	11,7	30 + 30	794	844
65	LPKL650PO	651	437	11,7	32,5 + 32,5	821	871
70	LPKL700PO	865	437	14	35 + 35	848	898
75	LPKL750PO	865	437	14	37,5 + 37,5	875	925
80	LPKL800PO	865	651	16,3	40 + 40	903	953
85	LPKL850PO	1079	651	18,6	42,5 + 42,5	929	979
90	LPKL900PO	1079	651	18,6	45 + 45	956	1006
100	LPKL1000PO	1079	651	18,6	50 + 50	1022	1072

Peilikaapit kolmella ovella  
Pariovet vasemmalla  
L 110, 120 cm, K 68 cm, S 16/25 cm



Pistorasia on  
pariovellisessa  
kaapissa.

110	LPKL1100PVV	1330	651	21,3	35 + 35 + 40	1098	1148
120	LPKL1200PVV	1330	651	21,3	40 + 40 + 40	1174	1224
110	LPKL1100POV	1330	651	21,3	35 + 35 + 40	1098	1148
120	LPKL1200POV	1330	651	21,3	40 + 40 + 40	1174	1224

Peilikaapit kolmella ovella  
Pariovet oikealla  
L 110, 120 cm, K 68 cm, S 16/25 cm



Pistorasia on  
pariovellisessa  
kaapissa.

110	LPKL1100PVO	1330	651	21,3	40 + 35 + 35	1098	1148
120	LPKL1200PVO	1330	651	21,3	40 + 40 + 40	1174	1224
110	LPKL1100POO	1330	651	21,3	40 + 35 + 35	1098	1148
120	LPKL1200POO	1330	651	21,3	40 + 40 + 40	1174	1224

Peilikaappien toimitukseen sisältyy:

- ledilippa (lediprofiili)
- allasvalaistus (lediprofiili)
- runko
- kaksi säädettävää lasihyllyä
- kaksipuoliset 128° avautuvat peiliovet
- kaksiosainen pistorasia (pistorasia vasemmalla = PV tai pistorasia oikealla = PO, sisältyy tuotenumeroon)
- meikkipeili.

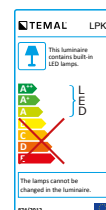
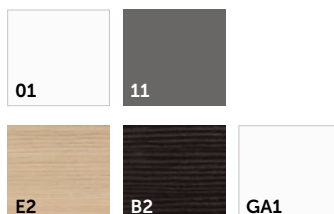

# ECOLIGHT-peilikaapit (lediallasvalaistus)

Peilikaapit yhdellä ovella  
L 40,5-60,5 cm, K 71,5 cm, S 16/21 cm



\* Tilatessasi yksioivisen peili-  
kaapin, valitse oven kätisyys:  
V = saranat vasemmalla tai  
O = saranat oikealla.

Leveys, cm	Tuotenumero*	Valovirta (Lumen)		Valoteho W	Peilileveys/cm	Hinta (1)	Hinta (2)
		Ylävalo	Alavalo				
40	LPKE400PVV/O	1800	437	28,7	40	685	735
45	LPKE450PVV/O	1800	437	28,7	45	701	751
50	LPKE500PVV/O	2900	437	40,7	50	722	772
55	LPKE550PVV/O	2900	437	40,7	55	744	794
60	LPKE600PVV/O	2900	437	40,7	60	853	903
40	LPKE400POV/O	1800	437	28,7	40	685	735
45	LPKE450POV/O	1800	437	28,7	45	701	751
50	LPKE500POV/O	2900	437	40,7	50	722	772
55	LPKE550POV/O	2900	437	40,7	55	744	794
60	LPKE600POV/O	2900	437	40,7	60	853	903

Peilikaapit kahdella ovella  
L 50,5-100,5 cm, K 71,5 cm, S 16/21 cm



50	LPKE500PV	2900	437	40,7	24,7 + 24,7	840	890
55	LPKE550PV	2900	437	40,7	27,2 + 27,2	868	918
60	LPKE600PV	2900	437	40,7	30 + 30	896	946
65	LPKE650PV	2900	437	40,7	32,5 + 32,5	924	974
70	LPKE700PV	3600	437	52,7	35 + 35	951	1001
75	LPKE750PV	3600	437	52,7	37,5 + 37,5	978	1028
80	LPKE800PV	3600	651	55	40 + 40	1005	1055
85	LPKE850PV	3600	651	55	42,5 + 42,5	1033	1083
90	LPKE900PV	5800	651	79	45 + 45	1060	1110
100	LPKE1000PV	5800	651	79	50 + 50	1125	1175
50	LPKE500PO	2900	437	40,7	24,7 + 24,7	840	890
55	LPKE550PO	2900	437	40,7	27,2 + 27,2	868	918
60	LPKE600PO	2900	437	40,7	30 + 30	896	946
65	LPKE650PO	2900	437	40,7	32,5 + 32,5	924	974
70	LPKE700PO	3600	437	52,7	35 + 35	951	1001
75	LPKE750PO	3600	437	52,7	37,5 + 37,5	978	1028
80	LPKE800PO	3600	651	55	40 + 40	1005	1055
85	LPKE850PO	3600	651	55	42,5 + 42,5	1033	1083
90	LPKE900PO	5800	651	79	45 + 45	1060	1110
100	LPKE1000PO	5800	651	79	50 + 50	1125	1175

Peilikaapit kolmella ovella  
Pariovet vasemmalla  
L 110,5, 120,5 cm, K 71,5 cm, S 16/21 cm

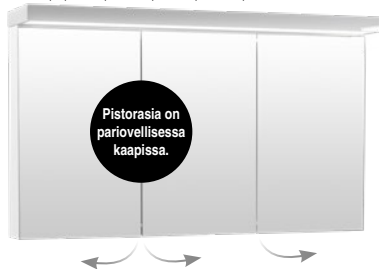

Pistorasia on  
parioivellisessa  
kaapissa.

110	LPKE1100PVV	5800	651	79	35 + 35 + 40	1197	1247
120	LPKE1200PVV	5800	651	79	40 + 40 + 40	1277	1327
110	LPKE1100POV	5800	651	79	35 + 35 + 40	1197	1247
120	LPKE1200POV	5800	651	79	40 + 40 + 40	1277	1327

Peilikaapit kolmella ovella  
Pariovet oikealla  
L 110,5, 120,5 cm, K 71,5 cm, S 16/21 cm

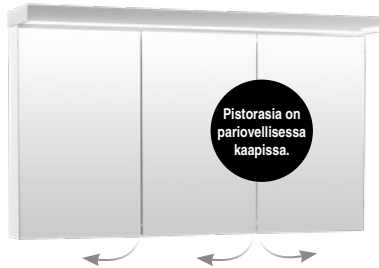

Pistorasia on  
parioivellisessa  
kaapissa.

110	LPKE1100PVO	5800	651	79	40 + 35 + 35	1197	1247
120	LPKE1200PVO	5800	651	79	40 + 40 + 40	1277	1327
110	LPKE1100POO	5800	651	79	40 + 35 + 35	1197	1247
120	LPKE1200POO	5800	651	79	40 + 40 + 40	1277	1327

## Peilikaappien toimitukseen sisältyy:

- yläprofiili (aina valkoinen) on AINA n. 0,5 cm ECOLIGHT-peilikaapin runkoa leveämpi
- ylävalaistus yksikantaloisteputki 2G11 kannalla
- allasvalaistus (lediprofiili)
- runko
- kaksi säädettävää lasihyllyä
- kaksipuoliset 128° avautuvat peiliovet
- kaksiosainen pistorasia (pistorasia vasemmalla = PV tai pistorasia oikealla = PO, sisältyy tuotenumeroon)
- meikkipeili.

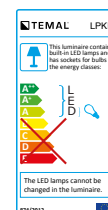
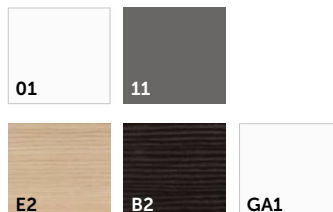

# CHOICE-peilikaapit (lediallasvalaistus)

Peilikaapit yhdellä ovella  
L 40-60 cm, K 65,5 cm, S 16 cm



\* Tilatessasi yksiovisen peili-  
kaapin, valitse oven käsisyys;  
V = saranat vasemmalla tai  
O = saranat oikealla.

Leveys, cm	Tuotenro*	Valovirta (Lumen)	Valoteho W	Peilileveys/cm	Hinta (1)	Hinta (2)
		Alavallo				
40	LPK400PVV/O	437	4,7	40	522	572
45	LPK450PVV/O	437	4,7	45	538	588
50	LPK500PVV/O	437	4,7	50	555	605
55	LPK550PVV/O	437	4,7	55	576	626
60	LPK600PVV/O	437	4,7	60	685	735
40	LPK400POV/O	437	4,7	40	522	572
45	LPK450POV/O	437	4,7	45	538	588
50	LPK500POV/O	437	4,7	50	555	605
55	LPK550POV/O	437	4,7	55	576	626
60	LPK600POV/O	437	4,7	60	685	735

Peilikaapit kahdella ovella  
L 50-100 cm, K 65,5 cm, S 16 cm



50	LPK500PV	437	4,7	24,7 + 24,7	679	729
55	LPK550PV	437	4,7	27,2 + 27,2	704	754
60	LPK600PV	437	4,7	30 + 30	729	779
65	LPK650PV	437	4,7	32,5 + 32,5	755	779
70	LPK700PV	437	4,7	35 + 35	782	832
75	LPK750PV	437	4,7	37,5 + 37,5	809	859
80	LPK800PV	651	7	40 + 40	837	887
85	LPK850PV	651	7	42,5 + 42,5	864	914
90	LPK900PV	651	7	45 + 45	891	941
100	LPK1000PV	651	7	50 + 50	956	1006
50	LPK500PO	437	4,7	24,7 + 24,7	679	729
55	LPK550PO	437	4,7	27,2 + 27,2	704	754
60	LPK600PO	437	4,7	30 + 30	729	779
65	LPK650PO	437	4,7	32,5 + 32,5	755	779
70	LPK700PO	437	4,7	35 + 35	782	832
75	LPK750PO	437	4,7	37,5 + 37,5	809	859
80	LPK800PO	651	7	40 + 40	837	887
85	LPK850PO	651	7	42,5 + 42,5	864	914
90	LPK900PO	651	7	45 + 45	891	941
100	LPK1000PO	651	7	50 + 50	956	1006

Peilikaapit kolmella ovella  
Pariovet vasemmalla  
L 110, 120 cm, K 65,5 cm, S 16 cm



110	LPK1100PVV	651	7	35 + 35 + 40	1033	1083
120	LPK1200PVV	651	7	40 + 40 + 40	1108	1158
110	LPK1100POV	651	7	35 + 35 + 40	1033	1083
120	LPK1200POV	651	7	40 + 40 + 40	1108	1158

Peilikaapit kolmella ovella  
Pariovet oikealla  
L 110, 120 cm, K 65,5 cm, S 16 cm

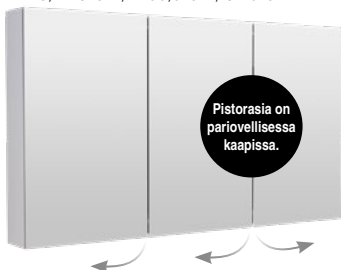

110	LPK1100PVO	651	7	40 + 35 + 35	1033	1083
120	LPK1200PVO	651	7	40 + 40 + 40	1108	1158
110	LPK1100POO	651	7	40 + 35 + 35	1033	1083
120	LPK1200POO	651	7	40 + 40 + 40	1108	1158

Peilikaappien toimitukseen sisältyy:

- allasvalaistus (lediprofiili)
- runko
- kaksi säädettävää lasihyllyä
- kaksipuoliset 128° avautuvat peiliovet
- kaksiosainen pistorasia (pistorasia vasemmalla = PV tai pistorasia oikealla = PO, sisältyy tuotenumeroon)
- meikkipeili.

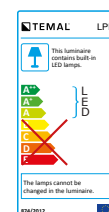
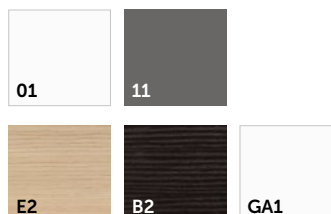

## OPTIMAL-peilikaapit (aina valkoiset)

Peilikaapit yhdellä ovella  
L 40-60 cm, K 69,5 cm, S 16/25 cm



Leveys, cm	Tuotenumero*	Valovirta (Lumen)	Valoteho W	Peilileveys/cm	Hinta (1)
40	LST400V/O	420	4	40	486
45	LST450V/O	420	4	45	498
50	LST500V/O	420	4	50	508
55	LST550V/O	630	6	55	520
60	LST600V/O	630	6	60	530

Peilikaapit kahdella ovella  
L 50-90 cm, K 69,5 cm, S 16/25 cm



50	LST500	420	4	24,7 + 24,7	497
55	LST550	630	6	27,2 + 27,2	519
60	LST600	630	6	30 + 30	541
65	LST650	945	9	32,5 + 32,5	563
70	LST700	945	9	35 + 35	612
75	LST750	945	9	37,5 + 37,5	645
80	LST800	1050	10	40 + 40	655
85	LST850	1050	10	42,5 + 42,5	667
90	LST900	1050	10	45 + 45	677

### Peilikaappien toimitukseen sisältyy:

- epäsuora ylävalaistus (etuprofiili)
- runko
- kaksi säädettävää lasihyllyä
- kaksipuoliset 128° avautuvat peiliovet
- kaksiosainen pistorasia aina keskellä
- meikkipeili.

01

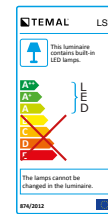

\* Tilatessasi yksiovisen peilikaapin, valitse oven käteisyyksi:  
V = saranat vasemmalla tai O = saranat oikealla.

Lisävarusteena vikavirtakatkaisin  
Tuotenumero VVK, hinta 116,-

## VARSIVALAISIMET

	Muu tiedot	Mitat (LxSxK) mm	Tuotenumero	Hinta
	- 6 W - 457 Lm - 4000 K - kotelointiluokka IP44 - kromattu - kiinnitys päältä sekä takaa	280x110x27	LUMIN280-2	131
	- 8 W - 568 Lm - 4000 K - kotelointiluokka IP44 - kromattu - kiinnitys päältä sekä takaa	500x110x27	LUMIN494-2	163
	- 10 W - 791 Lm - 4000 K - kotelointiluokka IP44 - kromattu - kiinnitys päältä sekä takaa	800x110x27	LUMIN800-2	214
	- 6 W - 750 Lm - 4000 K - kotelointiluokka IP44 - kromattu - kiinnitys takaa tai päälle	290x93x13	PAZ	165



IP44

4000  
KELVIN

## BASIC-kaksioviset peilikaapit (aina valkoiset)



LED

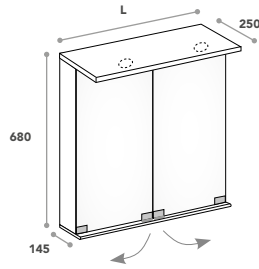

Leveys cm	Tuotenumero	Valovirta (Lumen)	Valoteho W	Hinta (1)
45	TSLKAS45	220	3,4	384
50	TSLKAS50	220	3,4	394
55	TSLKAS55	220	3,4	406
60	TSLKAS60	220	3,4	416
70	TSLKAS70	220	3,4	498

## BASIC-kolmioviset peilikaapit (aina valkoiset)

Pariovet vasemmalla



LED

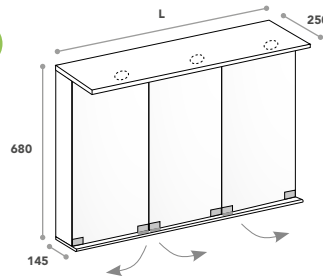

Leveys cm	Tuotenumero	Valovirta (Lumen)	Valoteho W	Hinta (1)
80	TSLKAS80V	330	5,1	541
90	TSLKAS90V	330	5,1	563

Pariovet oikealla



LED

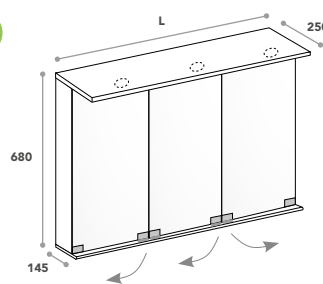

80	TSLKAS80O	330	5,1	541
90	TSLKAS90O	330	5,1	563

### Peilikaappien toimitukseen sisältyy:

- ledispotillinen lippa
- runko
- kaksi lasihyllyä
- kaksipuoliset täysin avautuvat peilivet
- kaksiosainen pistorasia keskellä sisäyläpohjaa
- meikkipeili.

01

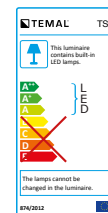

Express-tuotteiden toimitusaika 5 työpäivää. Mikäli samassa toimituksessa on normaalin toimitusajan tuotteita, koko tilaus toimitetaan normaalituotteiden toimitusajalla.



## CLASSIC-peili ledilipalla (yksiosaisella pistorasialla)

L 40-120 cm, K 87 cm, S 18 cm



L 85 cm, K 112 cm, S 18 cm

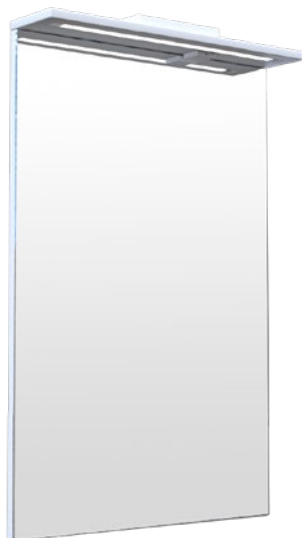

Leveys, cm	Korkeus, cm	Tuotenumero*	Valovirta (Lumen)	Lippa W	Hinta (1)	Hinta (2)
40	87	LPL400	437	4,7	407	457
45	87	LPL450	437	4,7	417	467
50	87	LPL500	437	4,7	428	478
55	87	LPL550	651	7	439	489
60	87	LPL600	651	7	450	500
65	87	LPL650	651	7	461	511
70	87	LPL700	865	9,3	472	522
75	87	LPL750	865	9,3	482	532
80	87	LPL800	865	9,3	494	544
85	87	LPL850	1079	11,6	504	554
85	112	LPL8501120	1079	11,6	559	609
90	87	LPL900	1079	11,6	515	565
100	87	LPL1000	1079	11,6	537	587
110	87	LPL1100	1330	14,3	559	609
120	87	LPL1200	1330	14,3	581	631

### Peili ledilipalla toimitukseen sisältyy:

- lipassa lediprofiili
- runko, jossa säädettävät kiinnityshelat
- peili
- yksiosainen pistorasia aina keskellä.

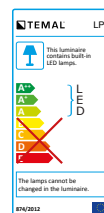
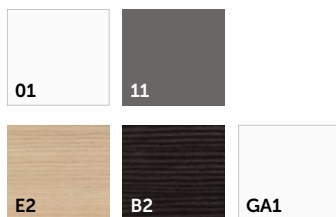

## PLAIN-tasopeili

L 40-120 cm, K 85 cm, S 4 cm



L 85 cm, K 110 cm, S 4 cm



Leveys, cm	Korkeus, cm	Tuotenumero*	Hinta (1)	Hinta (2)
40	85	LPI400	114	164
45	85	LPI450	120	170
50	85	LPI500	125	175
55	85	LPI550	130	180
60	85	LPI600	136	186
65	85	LPI650	142	192
70	85	LPI700	147	197
75	85	LPI750	152	202
80	85	LPI800	157	207
85	85	LPI850	164	214
85	110	LPI8501100	190	240
90	85	LPI900	169	219
100	85	LPI1000	179	229
110	85	LPI1100	190	240
120	85	LPI1200	201	251

### Peilin toimitukseen sisältyy:

- runko jossa säädettävät kiinnityshelat
- peili

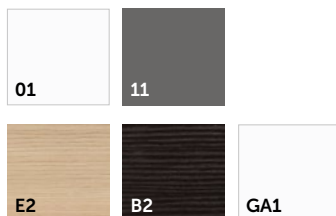

\* Tilattaessa värikoodi lisätään tuotenumeron perään.

# SÄILYTYS- JA KODINHOITOKAAPIT

## Tuotetiedot ja hinnat

### Maalattut ovet ja etusarjat

Ovet ja laatikoiden etusarjat ovat kosteudenkestävää maalattua MDF-kuitulevyä.

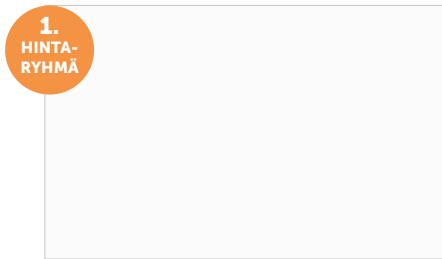

**01** – Maalattu valkoinen

### Puukuvioidut ovet ja etusarjat

Ovet ja laatikoiden etusarjat ovat kosteudenkestävää puukuviointia melamiinipäällystettyä kalustelevyä.



**E2** – Vaalea tammi

### Maalattut profiiliovet ja -etusarjat

Ovet ja laatikoiden etusarjat ovat maalattua MDF-kuitulevyä.



**01RC** – maalattu Real Country



**11** – Maalattu grafiitinharmaa

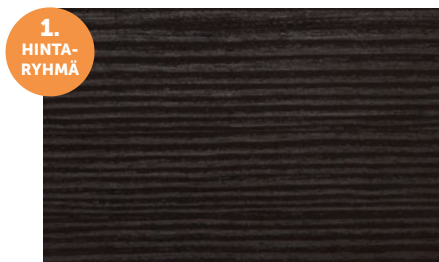

**B2** – Musta puu



**01NC** – maalattu New Country

### Korkeakiiltoiset ovet ja etusarjat

Ovet ja laatikoiden etusarjat ovat kiiltävää akryylipinnoitettua MDF-kuitulevyä.



**GA1** – Korkeakiiltainen valkoinen

Tilattaessa värikoodi lisätään tuotenumeron perään.

### Rungot

Runkojen sivut ovat kosteudenkestävää melamiinipäällystettyä kalustelevyä; valkoinen (**01**) ja grafiitinharmaa (**11**) tai puukuviointia melamiinipäällystettyä kalustelevyä; vaalea tammi (**E2**) tai musta puu (**B2**). Korkeakiiltoisten kalusteiden runkojen sivut ovat aina valkoista kiiltävää (**GA1**) akryylipinnoitettua MDF-kuitulevyä.

### Hyllyt ja pohjat

Säilytyskaappien hyllyt ja pohjat ovat aina valkoista kosteudenkestävää melamiinipäällystettyä kalustelevyä.

### Kalusteiden suojaus

Temalin kalusteet ovat kestäviä ja säilyvät hyvin huollettuina pitkään. Suosittelemme aina suojaamaan kalusteet suihkuseinällä. Kuivaa aina seisova vesi kalusteen eri pinnoilta. Lisäksi kylpyhuoneen riittävästä ilmanvaihdosta tulee huolehtia.



**CUBIX** – CR kromi.  
(Oletusvedin).



**TACU**  
(COUNTRY-ovimallin oletusvedin).

### Vetimet

Kalusteet toimitetaan ilman vedinläpiporauksia. Vetimet tai toimitetaan irrallaan kalustetoimituksen mukana ellei tilauksessa ole muuta mainintaa. Tutustu myös muihin vedinvaihtoehtoihin sivulla 166.

## LISÄVARUSTEET

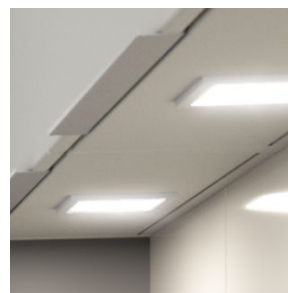

### Paneelivalot

Viimeistele yläkaapit kaapin alapohjaan asennetuilla ledivaloilla. Paneelivalon pelkistetty muotoilu tekee kokonaisuudesta raikkaan ja modernin. Lisätietoja sivulta 172.



### Antislip-matto

Grafiitinharmat liuku-mattomat antislip-matot sopivat kaikkiin suorakaitteenmuotoisiin vetolaatikoihin. Lisätietoja löydät sivulta 167.

## Korkeat kaapit pienillä syvyyksimitoilla, korkeus 182 cm

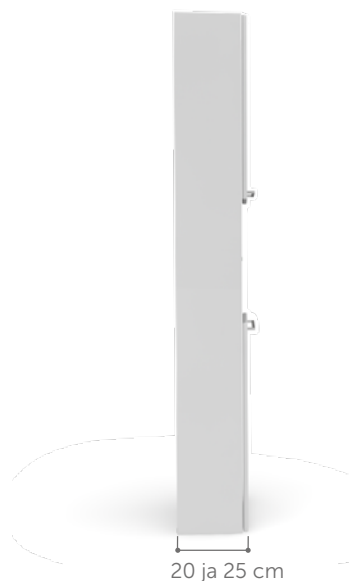

20 ja 25 cm

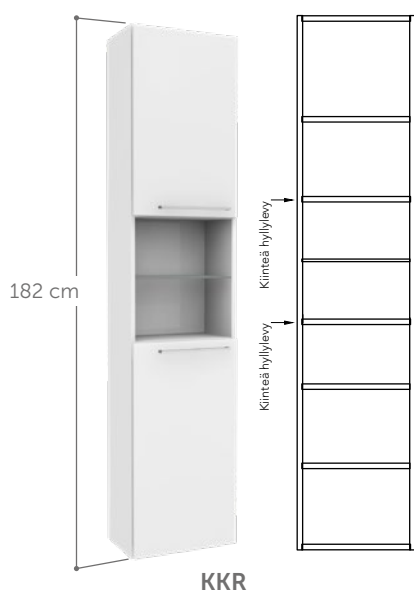

KKR

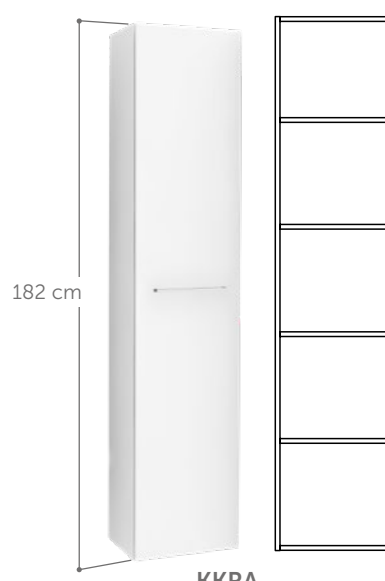

KKRA

Säädettävät hyllyt kpl	3	4
Pyykkikorit kpl	-	-
Säilytyskorit kpl	-	-

Leveys cm	Syvyys cm	Tuotenumero*	Hinta (1)	Hinta (2)	Hinta (3)	Tuotenumero*	Hinta (1)	Hinta (2)	Hinta (3)
20	20	KKR2020V/O	431	481	-	KKRA2020V/O	431	481	-
25		KKR2520V/O	441	491	-	KKRA2520V/O	441	491	-
30		KKR3020V/O	452	502	542	KKRA3020V/O	452	502	542
35		KKR3520V/O	462	512	557	KKRA3520V/O	462	512	557
40		KKR4020V/O	473	523	573	KKRA4020V/O	473	523	573
20	25	KKR2025V/O	441	491	-	KKRA2025V/O	441	491	-
25		KKR2525V/O	452	502	-	KKRA2525V/O	452	502	-
30		KKR3025V/O	462	512	552	KKRA3025V/O	462	512	552
35		KKR3525V/O	473	523	568	KKRA3525V/O	473	523	568
40		KKR4025V/O	483	533	583	KKRA4025V/O	483	533	583

Kaappien syvyydet ovineen. \*Tilattaessa värikoodi lisätään tuotenumeron jälkeen. Ilmoita myös oven kätisyys V = saranat vasemmalla tai O = saranat oikealla sekä vetimen malli ja väri.

## Korkea kaappi yhdellä ovella ja kolmella sisälaatikolla, korkeus 182 cm

L 40-60 cm, K 182 cm, S 38-58 cm



Leveys cm	Syvyys cm	Tuotenumero*	Hinta (1)	Hinta (2)	Hinta (3)
40	38	CKSL400400V/O	973	1023	1073
50		CKSL500400V/O	1003	1053	1118
60		CKSL600400V/O	1033	1083	1163
40	48	CKSL400500V/O	1002	1052	1102
50		CKSL500500V/O	1033	1083	1148
60		CKSL600500V/O	1064	1114	1194
40	58	CKSL400600V/O	1032	1082	1132
50		CKSL500600V/O	1064	1114	1179
60		CKSL600600V/O	1096	1146	1226

CKSL-kaapeissa on kaksi säädettävää hyllyä.

# Korkeat kaapit ovella, korkeus 182 cm

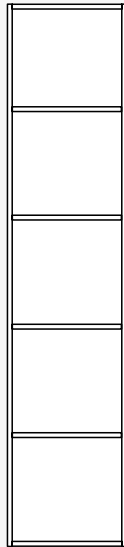

KKA

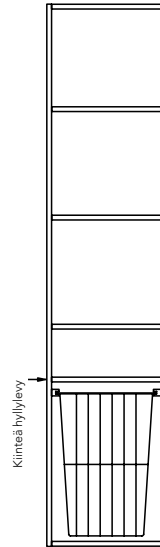

KKB

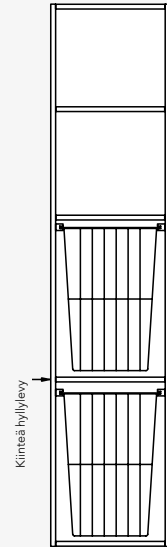

KKC

		KKA			KKB			KKC					
Säädettävät hyllyt kpl		4			3			2					
Pyykkikorit kpl		-			1			2					
Säilytyskorit kpl		-			-			-					
Leveys cm	Syvyys cm	Tuoteno*	Hinta (1)	Hinta (2)	Hinta (3)	Tuoteno*	Hinta (1)	Hinta (2)	Hinta (3)	Tuoteno*	Hinta (1)	Hinta (2)	Hinta (3)
30	29	KKA3030V/O	473	523	563	KKB3030V/O	525	575	615	KKC3030V/O	578	628	668
35		KKA3530V/O	478	528	573	KKB3530V/O	530	580	625	KKC3530V/O	583	633	678
40		KKA4030V/O	483	533	583	KKB4030V/O	536	586	636	KKC4030V/O	588	638	688
45		KKA4530V/O	488	538	596	KKB4530V/O	541	591	649	KKC4530V/O	593	643	701
50		KKA5030V/O	494	544	609	KKB5030V/O	546	596	661	KKC5030V/O	599	649	714
30	33	KKA3035V/O	483	533	573	KKB3035V/O	536	586	626	KKC3035V/O	588	638	678
35		KKA3535V/O	488	538	583	KKB3535V/O	541	591	636	KKC3535V/O	593	643	688
40		KKA4035V/O	494	544	594	KKB4035V/O	546	596	646	KKC4035V/O	599	649	699
45		KKA4535V/O	499	549	607	KKB4535V/O	551	601	659	KKC4535V/O	604	654	712
50		KKA5035V/O	504	554	619	KKB5035V/O	557	607	672	KKC5035V/O	609	659	724
30	38	KKA3040V/O	494	544	584	KKB3040V/O	546	596	636	KKC3040V/O	599	649	689
35		KKA3540V/O	499	549	594	KKB3540V/O	551	601	646	KKC3540V/O	604	654	699
40		KKA4040V/O	504	554	604	KKB4040V/O	557	607	657	KKC4040V/O	609	659	709
45		KKA4540V/O	509	559	617	KKB4540V/O	562	612	670	KKC4540V/O	614	664	722
50		KKA5040V/O	515	565	630	KKB5040V/O	567	617	682	KKC5040V/O	620	670	735
30	43	KKA3045V/O	515	565	605	KKB3045V/O	567	617	657	KKC3045V/O	620	670	710
35		KKA3545V/O	520	570	615	KKB3545V/O	572	622	667	KKC3545V/O	625	675	720
40		KKA4045V/O	525	575	625	KKB4045V/O	578	628	678	KKC4045V/O	630	680	730
45		KKA4545V/O	530	580	638	KKB4545V/O	583	633	691	KKC4545V/O	635	685	743
50		KKA5045V/O	536	586	651	KKB5045V/O	588	638	703	KKC5045V/O	641	691	756
30	48	KKA3050V/O	525	575	615	KKB3050V/O	578	628	668	KKC3050V/O	630	680	720
35		KKA3550V/O	530	580	625	KKB3550V/O	583	633	678	KKC3550V/O	635	685	730
40		KKA4050V/O	536	586	636	KKB4050V/O	588	638	688	KKC4050V/O	641	691	741
45		KKA4550V/O	541	591	649	KKB4550V/O	593	643	701	KKC4550V/O	646	696	754
50		KKA5050V/O	546	596	661	KKB5050V/O	599	649	714	KKC5050V/O	651	701	766
35	53	KKA3555V/O	536	586	631	KKB3555V/O	588	638	683	KKC3555V/O	641	691	736
40		KKA4055V/O	541	591	641	KKB4055V/O	593	643	693	KKC4055V/O	646	696	746
45		KKA4555V/O	546	596	654	KKB4555V/O	599	649	707	KKC4555V/O	651	701	759
50		KKA5055V/O	551	601	666	KKB5055V/O	604	654	719	KKC5055V/O	656	706	771
55		KKA5555V/O	557	607	680	KKB5555V/O	609	659	732	KKC5555V/O	662	712	785
60		KKA6055V/O	563	613	693	KKB6055V/O	614	664	744	KKC6055V/O	667	717	797
35	58	KKA3560V/O	546	596	641	KKB3560V/O	599	649	694	KKC3560V/O	651	701	746
40		KKA4060V/O	551	601	651	KKB4060V/O	604	654	704	KKC4060V/O	656	706	756
45		KKA4560V/O	557	607	665	KKB4560V/O	609	659	717	KKC4560V/O	662	712	770
50		KKA5060V/O	562	612	677	KKB5060V/O	614	664	729	KKC5060V/O	667	717	782
55		KKA5560V/O	567	617	692	KKB5560V/O	620	670	745	KKC5560V/O	672	722	797
60		KKA6060V/O	568	618	703	KKB6060V/O	625	675	760	KKC6060V/O	679	729	814

Kaappien syvyydet ovineen. \*Tilattaessa värikoodi lisätään tuotenumeron jälkeen. Ilmoita myös oven käsisyys V = saranat vasemmalla tai O = saranat oikealla sekä vetimen malli ja väri. Express-tuotteiden toimitusaika 5 työpäivää. Mikäli samassa toimituksessa on normaalin toimitusajan tuotteita, koko tilaus toimitetaan normaali tuotteiden toimitusajalla.

# Korkeat kaapit ovella, korkeus 182 cm

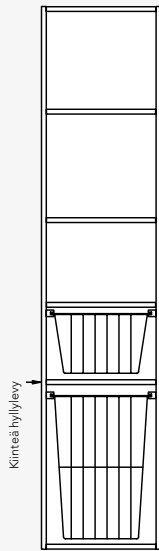

KKE

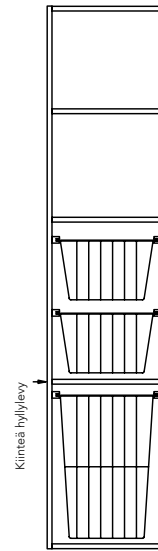

KKF

		KKE				KKF			
Säädettävät hyllyt kpl		3				2			
Pyykkikorit kpl		1				1			
Säilytyskorit kpl		1				2			
Leveys cm	Syvyys cm	Tuoteno*	Hinta (1)	Hinta (2)	Hinta (3)	Tuoteno*	Hinta (1)	Hinta (2)	Hinta (3)
30	29	KKE3030V/O	567	617	657	KKF3030V/O	599	649	689
35		KKE3530V/O	572	622	667	KKF3530V/O	604	654	699
40		KKE4030V/O	578	628	678	KKF4030V/O	609	659	709
45		KKE4530V/O	583	633	691	KKF4530V/O	614	664	722
50		KKE5030V/O	588	638	703	KKF5030V/O	620	670	735
30	33	KKE3035V/O	578	628	668	KKF3035V/O	609	659	699
35		KKE3535V/O	583	633	678	KKF3535V/O	614	664	709
40		KKE4035V/O	588	638	688	KKF4035V/O	620	670	720
45		KKE4535V/O	593	643	701	KKF4535V/O	625	675	733
50		KKE5035V/O	599	649	714	KKF5035V/O	630	680	745
30	38	KKE3040V/O	588	638	678	KKF3040V/O	620	670	710
35		KKE3540V/O	593	643	688	KKF3540V/O	625	675	720
40		KKE4040V/O	599	649	699	KKF4040V/O	630	680	730
45		KKE4540V/O	604	654	712	KKF4540V/O	635	685	743
50		KKE5040V/O	609	659	724	KKF5040V/O	641	691	756
30	43	KKE3045V/O	609	659	699	KKF3045V/O	641	691	731
35		KKE3545V/O	614	664	709	KKF3545V/O	646	696	741
40		KKE4045V/O	620	670	720	KKF4045V/O	651	701	751
45		KKE4545V/O	625	675	733	KKF4545V/O	656	706	764
50		KKE5045V/O	630	680	745	KKF5045V/O	662	712	777
30	48	KKE3050V/O	620	670	710	KKF3050V/O	651	701	741
35		KKE3550V/O	625	675	720	KKF3550V/O	656	706	751
40		KKE4050V/O	630	680	730	KKF4050V/O	662	712	762
45		KKE4550V/O	635	685	743	KKF4550V/O	667	717	775
50		KKE5050V/O	641	691	756	KKF5050V/O	672	722	787
35	53	KKE3555V/O	630	680	725	KKF3555V/O	662	712	757
40		KKE4055V/O	635	685	735	KKF4055V/O	667	717	767
45		KKE4555V/O	641	691	749	KKF4555V/O	672	722	780
50		KKE5055V/O	646	696	761	KKF5055V/O	677	727	792
55		KKE5555V/O	651	701	774	KKF5555V/O	683	733	806
60		KKE6055V/O	656	706	786	KKF6055V/O	688	738	818
35	58	KKE3560V/O	641	691	736	KKF3560V/O	672	722	767
40		KKE4060V/O	646	696	746	KKF4060V/O	677	727	777
45		KKE4560V/O	651	701	759	KKF4560V/O	683	733	791
50		KKE5060V/O	656	706	771	KKF5060V/O	688	738	803
55		KKE5560V/O	662	712	787	KKF5560V/O	693	743	818
60		KKE6060V/O	667	717	802	KKF6060V/O	698	748	833

Kaappien syvyydet ovineen. \*Tilattaessa värikoodi lisätään tuotenumeron jälkeen. Ilmoita myös oven käsisyys V = saranat vasemmalla tai O = saranat oikealla sekä vetimen malli ja väri.

## Korkeat kaapit avohyllällä, korkeus 182 cm

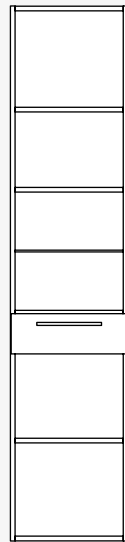

KKSM

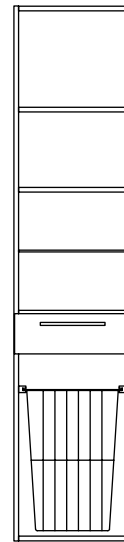

KKSNN

		KKSM				KKSNN			
Säädettävät hyllyt kpl		3				2			
Pyykkikorit kpl		-				1			
Säilytyskorit kpl		-				-			
Leveys cm	Syvyys cm	Tuoteno*	Hinta (1)	Hinta (2)	Hinta (3)	Tuoteno*	Hinta (1)	Hinta (2)	Hinta (3)
30	29	KKSM3030V/O	651	701	741	KKSNN3030V/O	704	754	794
35		KKSM3530V/O	662	712	757	KKSNN3530V/O	714	764	809
40		KKSM4030V/O	672	722	772	KKSNN4030V/O	725	775	825
45		KKSM4530V/O	683	733	791	KKSNN4530V/O	735	785	843
50		KKSM5030V/O	693	743	808	KKSNN5030V/O	746	796	861
30	33	KKSM3035V/O	662	712	752	KKSNN3035V/O	714	764	804
35		KKSM3535V/O	672	722	767	KKSNN3535V/O	725	775	820
40		KKSM4035V/O	683	733	783	KKSNN4035V/O	735	785	835
45		KKSM4535V/O	693	743	801	KKSNN4535V/O	746	796	854
50		KKSM5035V/O	704	754	819	KKSNN5035V/O	756	806	871
30	38	KKSM3040V/O	672	722	762	KKSNN3040V/O	725	775	815
35		KKSM3540V/O	683	733	778	KKSNN3540V/O	735	785	830
40		KKSM4040V/O	693	743	793	KKSNN4040V/O	746	796	846
45		KKSM4540V/O	704	754	812	KKSNN4540V/O	756	806	864
50		KKSM5040V/O	714	764	829	KKSNN5040V/O	767	817	882
30	43	KKSM3045V/O	683	733	773	KKSNN3045V/O	735	785	825
35		KKSM3545V/O	693	743	788	KKSNN3545V/O	746	796	841
40		KKSM4045V/O	704	754	804	KKSNN4045V/O	756	806	856
45		KKSM4545V/O	714	764	822	KKSNN4545V/O	767	817	875
50		KKSM5045V/O	725	775	840	KKSNN5045V/O	777	827	892
30	48	KKSM3050V/O	693	743	783	KKSNN3050V/O	746	796	836
35		KKSM3550V/O	704	754	799	KKSNN3550V/O	756	806	851
40		KKSM4050V/O	714	764	814	KKSNN4050V/O	767	817	867
45		KKSM4550V/O	725	775	833	KKSNN4550V/O	777	827	885
50		KKSM5050V/O	735	785	850	KKSNN5050V/O	788	838	903
35	53	KKSM3555V/O	704	754	799	KKSNN3555V/O	756	806	851
40		KKSM4055V/O	714	764	814	KKSNN4055V/O	767	817	867
45		KKSM4555V/O	725	775	833	KKSNN4555V/O	777	827	885
50		KKSM5055V/O	735	785	850	KKSNN5055V/O	788	838	903
55		KKSM5555V/O	746	796	871	KKSNN5555V/O	798	848	923
35	58	KKSM3560V/O	714	764	809	KKSNN3560V/O	767	817	862
40		KKSM4060V/O	725	775	825	KKSNN4060V/O	777	827	877
45		KKSM4560V/O	735	785	843	KKSNN4560V/O	788	838	896
50		KKSM5060V/O	746	796	861	KKSNN5060V/O	798	848	913
55		KKSM5560V/O	756	806	881	KKSNN5560V/O	809	859	934

Kaappien syvyydet ovineen. \*Tilattaessa värikoodi lisätään tuotenumeron jälkeen. Ilmoita myös oven käteisyyt V = saranat vasemmalla tai O = saranat oikealla sekä vetimen malli ja väri.

## Korkeat kaapit avohyllällä, korkeus 182 cm

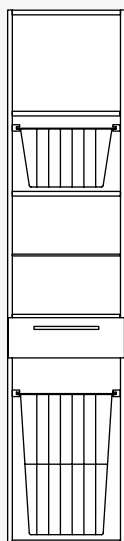

KKSO

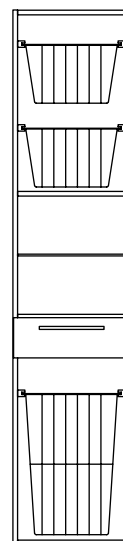

KKSP

		KKSO				KKSP			
Säädettävät hyllyt kpl		2				1			
Pyykkikorit kpl		1				1			
Säilytyskorit kpl		1				2			
Leveys cm	Syvyys cm	Tuoteno*	Hinta (1)	Hinta (2)	Hinta (3)	Tuoteno*	Hinta (1)	Hinta (2)	Hinta (3)
30	29	KKSO3030V/O	735	785	860	KKSP3030V/O	767	817	892
35		KKSO3530V/O	746	796	871	KKSP3530V/O	777	827	902
40		KKSO4030V/O	756	806	881	KKSP4030V/O	788	838	913
45		KKSO4530V/O	767	817	892	KKSP4530V/O	798	848	923
50		KKSO5030V/O	777	827	902	KKSP5030V/O	809	859	934
30	33	KKSO3035V/O	746	796	871	KKSP3035V/O	777	827	902
35		KKSO3535V/O	756	806	881	KKSP3535V/O	788	838	913
40		KKSO4035V/O	767	817	892	KKSP4035V/O	798	848	923
45		KKSO4535V/O	777	827	902	KKSP4535V/O	809	859	934
50		KKSO5035V/O	788	838	913	KKSP5035V/O	819	869	944
30	38	KKSO3040V/O	756	806	881	KKSP3040V/O	788	838	913
35		KKSO3540V/O	767	817	892	KKSP3540V/O	798	848	923
40		KKSO4040V/O	777	827	902	KKSP4040V/O	809	859	934
45		KKSO4540V/O	788	838	913	KKSP4540V/O	819	869	944
50		KKSO5040V/O	798	848	923	KKSP5040V/O	830	880	955
30	43	KKSO3045V/O	767	817	892	KKSP3045V/O	798	848	923
35		KKSO3545V/O	777	827	902	KKSP3545V/O	809	859	934
40		KKSO4045V/O	788	838	913	KKSP4045V/O	819	869	944
45		KKSO4545V/O	798	848	923	KKSP4545V/O	830	880	955
50		KKSO5045V/O	809	859	934	KKSP5045V/O	840	890	965
30	48	KKSO3050V/O	777	827	902	KKSP3050V/O	809	859	934
35		KKSO3550V/O	788	838	913	KKSP3550V/O	819	869	934
40		KKSO4050V/O	798	848	923	KKSP4050V/O	830	880	955
45		KKSO4550V/O	809	859	934	KKSP4550V/O	840	890	965
50		KKSO5050V/O	819	869	944	KKSP5050V/O	851	901	976
35	53	KKSO3555V/O	788	838	913	KKSP3555V/O	819	869	944
40		KKSO4055V/O	798	848	923	KKSP4055V/O	830	880	955
45		KKSO4555V/O	809	859	934	KKSP4555V/O	840	890	965
50		KKSO5055V/O	819	869	944	KKSP5055V/O	851	901	976
55		KKSO5555V/O	830	880	955	KKSP5555V/O	861	911	986
35	58	KKSO3560V/O	798	848	923	KKSP3560V/O	830	880	955
40		KKSO4060V/O	809	859	934	KKSP4060V/O	840	890	965
45		KKSO4560V/O	819	869	944	KKSP4560V/O	851	901	976
50		KKSO5060V/O	830	880	955	KKSP5060V/O	861	911	986
55		KKSO5560V/O	840	890	965	KKSP5560V/O	872	922	997

Kaappien syvyydet ovineen. \*Tilattaessa värikoodi lisätään tuotenumeron jälkeen. Ilmoita myös oven kätisyys V = saranat vasemmalla tai O = saranat oikealla sekä vetimen malli ja väri.

## Siivouskaapit hyllyllä, korkeus 182 cm

L 40-60 cm, K 182 cm, S 48-58 cm



Silityslauta osion mitat;  
Korkeus 158 cm  
Leveys 8,3 cm

Leveys cm	Syvyys cm	Tuotenumero*	Hinta (1)	Hinta (2)	Hinta (3)
40	48	CKS400500V/O	567	617	667
45		CKS450500V/O	572	622	680
50		CKS500500V/O	578	628	693
55		CKS550500V/O	584	634	707
60		CKS600500V/O	590	640	720
40	53	CKS400550V/O	578	628	678
45		CKS450550V/O	583	633	691
50		CKS500550V/O	588	638	703
55		CKS550550V/O	594	644	717
60		CKS600550V/O	600	650	730
40	58	CKS400600V/O	588	638	688
45		CKS450600V/O	593	643	701
50		CKS500600V/O	599	649	714
55		CKS550600V/O	605	655	728
60		CKS600600V/O	611	661	741

## Siivouskaapit siivousvälinetelineellä, korkeus 182 cm

L 40-60 cm, K 182 cm, S 48-58 cm

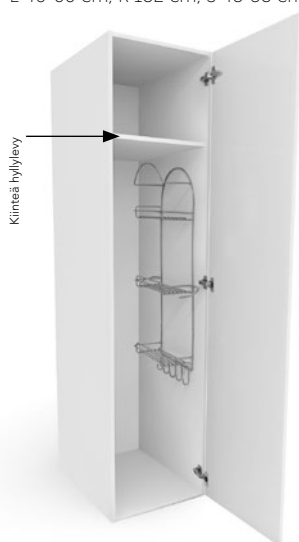

Leveys cm	Syvyys cm	Tuotenumero*	Hinta (1)	Hinta (2)	Hinta (3)
40	48	CKSI400500V/O	567	617	667
45		CKSI450500V/O	572	622	680
50		CKSI500500V/O	578	628	693
55		CKSI550500V/O	584	634	707
60		CKSI600500V/O	590	640	720
40	53	CKSI400550V/O	578	628	678
45		CKSI450550V/O	583	633	691
50		CKSI500550V/O	588	638	703
55		CKSI550550V/O	594	644	717
60		CKSI600550V/O	600	650	730
40	58	CKSI400600V/O	588	638	688
45		CKSI450600V/O	593	643	701
50		CKSI500600V/O	599	649	714
55		CKSI550600V/O	605	655	728
60		CKSI600600V/O	611	661	741

## Korkea peili, sisäpuolella säilytystilaa, korkeus 182 cm

L 35 cm, S 12 cm, K 182 cm



Tuotenumero	Hinta
KKHO3512M01	473

Kalusteen toimitukseen sisältyy vedin ja kätisyys valitaan asennettaessa.  
KALUSTEEN VÄRI ON AINA VALKOINEN.

## Korkean kaapin peili oven etupintaan, korkeus 181 cm

L 40-45 cm, K 181 cm



Leveys cm	Tuotenumero	Hinta
40	OVIPEILI400	87
45	OVIPEILI450	94

Huom! Korkea kaappiin valittava peilin yhteydessä Lungo-vedin.

Kaappien syvyydet 48-58 cm ovineen. \*Tilattaessa värikoodi lisätään tuotenumeron jälkeen.  
Ilmoita myös oven kätisyys V = saranat vasemmalla tai O = saranat oikealla sekä vetimen malli ja väri.



# Pyykki- ja säilytyskorit



Liukukiskot sisältyvät hintaan.  
Pyykki- ja säilytyskorit ovat aina valkoiset.

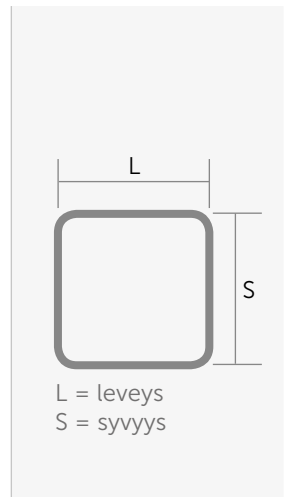
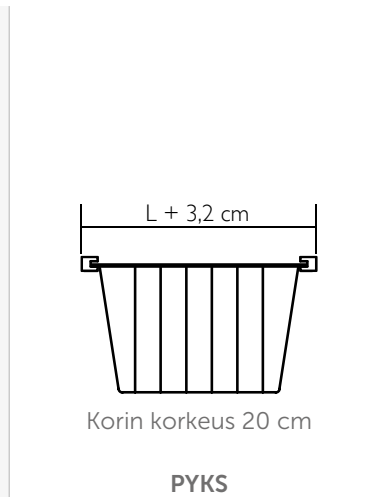
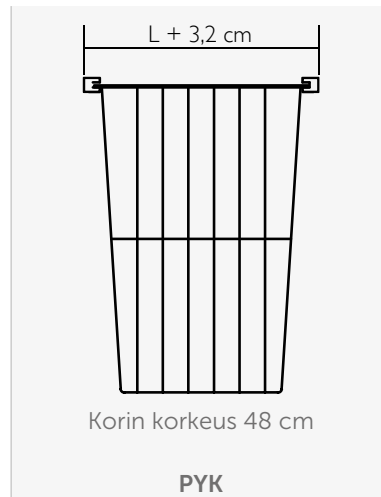

Korkean kaapin ja 1-ovisen alakaapin		Pyykkikorin		Säilytyskorin		Korien kehämitat	
leveys, cm	syvyys, cm	Tuotenumero	Hinta	Tuotenumero	Hinta	Leveys cm	Syvyys cm
30	29	PYK3030	45	PYKS3030	30	23,5	23,5
35		PYK3530	46	PYKS3530	31	28,5	23,5
40		PYK4030	47	PYKS4030	33	33,5	23,5
45		PYK4530	48	PYKS4530	34	38,5	23,5
50		PYK5030	49	PYKS5030	35	43,5	23,5
30	33	PYK3035	46	PYKS3035	31	23,5	28,5
35		PYK3535	47	PYKS3535	33	28,5	28,5
40		PYK4035	48	PYKS4035	34	33,5	28,5
45		PYK4535	49	PYKS4535	35	38,5	28,5
50		PYK5035	51	PYKS5035	36	43,5	28,5
30	38	PYK3040	47	PYKS3040	33	23,5	33,5
35		PYK3540	48	PYKS3540	34	28,5	33,5
40		PYK4040	49	PYKS4040	35	33,5	33,5
45		PYK4540	51	PYKS4540	36	38,5	33,5
50		PYK5040	53	PYKS5040	37	43,5	33,5
30	43	PYK3045	48	PYKS3045	34	23,5	38,5
35		PYK3545	49	PYKS3545	35	28,5	38,5
40		PYK4045	51	PYKS4045	36	33,5	38,5
45		PYK4545	53	PYKS4545	37	38,5	38,5
50		PYK5045	56	PYKS5045	38	43,5	38,5
30	48	PYK3050	49	PYKS3050	35	23,5	43,5
35		PYK3550	51	PYKS3550	36	28,5	43,5
40		PYK4050	53	PYKS4050	37	33,5	43,5
45		PYK4550	56	PYKS4550	38	38,5	43,5
50		PYK5050	58	PYKS5050	40	43,5	43,5
35	53	PYK3555	51	PYKS3555	37	28,5	48,5
40		PYK4055	53	PYKS4055	38	33,5	48,5
45		PYK4555	56	PYKS4555	39	38,5	48,5
50		PYK5055	58	PYKS5055	41	43,5	48,5
55		PYK5555	60	PYKS5555	41	48,5	48,5
35	58	PYK3560	52	PYKS3560	39	28,5	53,5
40		PYK4060	55	PYKS4060	41	33,5	53,5
45		PYK4560	57	PYKS4560	43	38,5	53,5
50		PYK5060	59	PYKS5060	43	43,5	53,5
55		PYK5560	61	PYKS5560	46	48,5	53,5
60		PYK6060	63	PYKS6060	48	53,5	53,5

Pyykki- ja säilytyskoriin korkeusmitat suuremmissa koossa ovat poikkeavia. Kysy lisätietoja myynnistämme.

## Yläkaapit, **syvyys 20 cm** (Yläkaapit syvyydessä 35 cm löytyvät sivulta 147 alkaen)

1-oviset yläkaapit  
L 30-60 cm, K 85 cm, S 20 cm



Tuoteno*	Leveys cm	Syvyys cm	Hinta (1)	Hinta (2)	Hinta (3)
CYPX300200V/O	30	20	294	344	354
CYPX350200V/O	35		299	349	359
CYPX400200V/O	40		305	355	365
CYPX450200V/O	45		310	360	370
CYPX500200V/O	50		315	365	375
CYPX550200V/O	55		320	370	386
CYPX600200V/O	60		326	376	398

2-oviset yläkaapit  
L 50-80 cm, K 85 cm, S 20 cm



CYPX500200	50	20	341	391	401
CYPX550200	55		352	402	418
CYPX600200	60		362	412	434
CYPX700200	70		394	444	478
CYPX800200	80		404	454	500

1-oviset yläkaapit  
L 30-60 cm, K 59 cm, S 20 cm



CYPMX300200V/O	30	20	268	318	354
CYPMX350200V/O	35		273	323	359
CYPMX400200V/O	40		278	328	365
CYPMX450200V/O	45		284	334	370
CYPMX500200V/O	50		289	339	375
CYPMX550200V/O	55		294	344	386
CYPMX600200V/O	60		299	349	398

2-oviset yläkaapit  
L 50-80 cm, K 59 cm, S 20 cm



CYPMX500200	50	20	310	360	401
CYPMX550200	55		320	370	418
CYPMX600200	60		331	381	434
CYPMX700200	70		362	412	488
CYPMX800200	80		373	423	448

CYPX-kaapeissa on kolme valkoista hyllyä.  
CYPMX-kaapeissa on kaksi valkoista hyllyä.

\* Tilattaessa värikoodi lisätään tuotenumeron jälkeen.

Ilmoita myös oven käteisyys V = saranat vasemmalla tai O = saranat oikealla sekä vetimen malli ja väri.

## Yläkaapit, **syvyys 17 ja 20 cm** (Yläkaapit syvyydessä 35 cm löytyvät sivulta 147 alkaen)

### 1-oviset yläkaapit L 30-60 cm, K 85 cm, S 20 cm



Tuoteno*	Leveys cm	Syvyys cm	Hinta (1)	Hinta (2)	Hinta (3)
CYHX300200V/O	30	20	294	344	354
CYHX350200V/O	35		299	349	359
CYHX400200V/O	40		305	355	365
CYHX450200V/O	45		310	360	370
CYHX500200V/O	50		315	365	375
CYHX550200V/O	55		320	370	386
CYHX600200V/O	60		326	376	398

### 2-oviset yläkaapit L 50-80 cm, K 85 cm, S 20 cm



CYHX500200	50	20	341	391	401
CYHX550200	55		352	402	418
CYHX600200	60		362	412	434
CYHX700200	70		394	444	478
CYHX800200	80		404	454	500

### Kippiovelliset yläkaapit L 50-80 cm, K 37 cm, S 20 cm



CSVX500200	50	20	284	334	344
CSVX550200	55		289	339	349
CSVX600200	60		294	344	354
CSVX700200	70		315	365	380
CSVX800200	80		336	386	406

### Yläkaappi (peilikaapin viereen) L 30-55 cm, K 65,5 cm, S 17 cm



PRY300160655V/O	30	17	275	325	335
PRY400160655V/O	40		285	335	345
PRY500160655V/O	50		295	345	355
PRY550160655V/O	55		300	350	366

CYHX-kaapeissa on kaksi valkoista hyllyä.

CSVX-kaapeissa on yksi valkoinen hylly.

CYTMX-kaapeissa on yksi valkoinen hylly.

\* Tilattaessa värikoodi lisätään tuotenumeron jälkeen.

Ilmoita myös oven käsisyys V = saranat vasemmalla tai O = saranat oikealla sekä vetimen malli ja väri.

## Alakaapit ovella

Alakaappi yhdellä ovella  
ilman yläkantta  
L 30-60 cm, K 73 cm, S 38-58 cm



Alakaappi kahdella ovella  
ilman yläkantta  
L 60-80 cm, K 73 cm, S 38-58 cm



Tuotenumero*	Leveys cm	Syvyys cm	Ovia kpl	Hinta (1)	Hinta (2)	Hinta (3)
COO300400V/O	30	38	1	326	376	386
COO350400V/O	35		1	331	381	391
COO400400V/O	40		1	336	386	396
COO450400V/O	45		1	341	391	401
COO500400V/O	50		1	347	397	407
COO550400V/O	55		1	352	402	418
COO600400V/O	60		1	357	407	429
COO600400	60		2	357	407	429
COO700400	70		2	399	449	483
COO800400	80		2	410	460	506
COO300450V/O	30	43	1	331	381	391
COO350450V/O	35		1	336	386	396
COO400450V/O	40		1	341	391	401
COO450450V/O	45		1	347	397	407
COO500450V/O	50		1	352	402	412
COO550450V/O	55		1	357	407	423
COO600450V/O	60		1	362	412	434
COO600450	60		2	362	412	434
COO700450	70		2	410	460	494
COO800450	80		2	420	470	516
COO300500V/O	30	48	1	336	386	396
COO350500V/O	35		1	341	391	401
COO400500V/O	40		1	347	397	407
COO450500V/O	45		1	352	402	412
COO500500V/O	50		1	357	407	417
COO550500V/O	55		1	362	412	428
COO600500V/O	60		1	368	418	440
COO600500	60		2	368	418	440
COO700500	70		2	420	470	504
COO800500	80		2	431	481	527
COO300550V/O	30	53	1	341	391	401
COO350550V/O	35		1	347	397	407
COO400550V/O	40		1	352	402	412
COO450550V/O	45		1	357	407	417
COO500550V/O	50		1	362	412	422
COO550550V/O	55		1	368	418	434
COO600550V/O	60		1	373	423	445
COO600550	60		2	373	423	445
COO700550	70		2	431	481	515
COO800550	80		2	441	491	537
COO300600V/O	30	58	1	347	397	407
COO350600V/O	35		1	352	402	412
COO400600V/O	40		1	357	407	417
COO450600V/O	45		1	362	412	422
COO500600V/O	50		1	368	418	428
COO550600V/O	55		1	373	423	439
COO600600V/O	60		1	378	428	450
COO600600	60		2	378	428	450
COO700600	70		2	441	491	525
COO800600	80		2	452	502	548

COO-kaapeissa on yksi valkoinen hylly.

\* Tilattaessa värikoodi lisätään tuotenumeron jälkeen. Ilmoita myös oven käsisyys  
V = saranat vasemmalla tai O = saranat oikealla sekä vetimen malli ja väri.

## Alakaapit kahdella laatikolla

L 30-80 cm, K 73 cm, S 38-58 cm

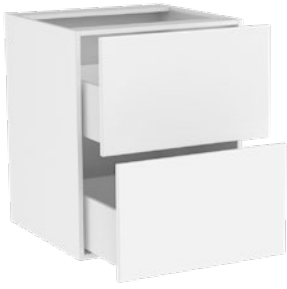

Tuotenumero*	Leveys cm	Syvyys cm	Hinta (1)	Hinta (2)	Hinta (3)
C2L300400	30	40	494	544	574
C2L350400	35		505	555	585
C2L400400	40		515	565	605
C2L450400	45		526	576	616
C2L500400	50		536	586	626
C2L550400	55		547	597	637
C2L600400	60		557	607	647
C2L700400	70		578	628	668
C2L800400	80		599	649	699
C2L300450	30	45	505	555	585
C2L350450	35		515	565	595
C2L400450	40		526	576	616
C2L450450	45		536	586	626
C2L500450	50		547	597	637
C2L550450	55		557	607	647
C2L600450	60		568	618	658
C2L700450	70		589	639	679
C2L800450	80		610	660	710
C2L300500	30	50	515	565	595
C2L350500	35		526	576	606
C2L400500	40		536	586	626
C2L450500	45		547	597	637
C2L500500	50		557	607	647
C2L550500	55		568	618	658
C2L600500	60		578	628	668
C2L700500	70		599	649	689
C2L800500	80		620	670	720
C2L300550	30	55	526	576	606
C2L350550	35		536	586	616
C2L400550	40		547	597	637
C2L450550	45		557	607	647
C2L500550	50		568	618	658
C2L550550	55		578	628	668
C2L600550	60		589	639	679
C2L700550	70		599	649	689
C2L800550	80		610	660	710
C2L300600	30	60	536	586	616
C2L350600	35		547	597	627
C2L400600	40		557	607	647
C2L450600	45		568	618	658
C2L500600	50		578	628	668
C2L550600	55		589	639	679
C2L600600	60		599	649	689
C2L700600	70		610	660	700
C2L800600	80		620	670	720

\* Tilattaessa värikoodi lisätään tuotenumeron jälkeen. Ilmoita myös oven käsisyys  
V = saranat vasemmalla tai O = saranat oikealla sekä vetimen malli ja väri.

## Alakaapit ovella ja ylälaatikolla

Alakaappi yhdellä ovella  
ilman yläkantta  
L 30-60 cm, K 73 cm, S 38-58 cm



Alakaappi kahdella ovella  
ilman yläkantta  
L 60-80 cm, K 73 cm, S 38-58 cm



Tuotenumero*	Leveys cm	Syvyys cm	Ovia kpl	Hinta (1)	Hinta (2)	Hinta (3)
COP300400V/O	30	38	1	446	496	516
COP350400V/O	35		1	457	507	532
COP400400V/O	40		1	467	517	547
COP450400V/O	45		1	478	528	563
COP500400V/O	50		1	488	538	578
COP550400V/O	55		1	499	549	594
COP600400V/O	60		1	509	559	609
COP600400	60		2	509	559	609
COP700400	70		2	551	601	661
COP800400	80		2	562	612	682
COP300450V/O	30	43	1	452	502	516
COP350450V/O	35		1	457	507	532
COP400450V/O	40		1	462	512	542
COP450450V/O	45		1	467	517	552
COP500450V/O	50		1	473	523	563
COP550450V/O	55		1	478	528	573
COP600450V/O	60		1	483	533	583
COP600450	60		2	483	533	583
COP700450	70		2	530	580	640
COP800450	80		2	541	591	661
COP300500V/O	30	48	1	457	507	527
COP350500V/O	35		1	462	512	537
COP400500V/O	40		1	467	517	547
COP450500V/O	45		1	473	523	558
COP500500V/O	50		1	478	528	568
COP550500V/O	55		1	483	533	578
COP600500V/O	60		1	488	538	588
COP600500	60		2	488	538	588
COP700500	70		2	541	591	651
COP800500	80		2	551	601	671
COP300550V/O	30	53	1	462	512	532
COP350550V/O	35		1	467	517	542
COP400550V/O	40		1	473	523	553
COP450550V/O	45		1	478	528	563
COP500550V/O	50		1	483	533	573
COP550550V/O	55		1	488	538	583
COP600550V/O	60		1	494	544	594
COP600550	60		2	494	544	594
COP700550	70		2	551	601	661
COP800550	80		2	562	612	682
COP300600V/O	30	58	1	467	517	537
COP350600V/O	35		1	473	523	548
COP400600V/O	40		1	478	528	558
COP450600V/O	45		1	483	533	568
COP500600V/O	50		1	488	538	578
COP550600V/O	55		1	494	544	589
COP600600V/O	60		1	499	549	599
COP600600	60		2	499	549	599
COP700600	70		2	562	612	672
COP800600	80		2	572	622	692

COP-kaapeissa on yksi valkoinen hylly.

\* Tilattaessa värikoodi lisätään tuotenumeron jälkeen. Ilmoita myös oven käsisyys  
V = saranat vasemmalla tai O = saranat oikealla sekä vetimen malli ja väri.

## Alakaapit ovilla ja ylälaatikolla sekä pyykkikorilla

Alakaappi yhdellä ovella  
ilman yläkantta  
L 30-60 cm, K 73 cm, S 38-58 cm



Alakaappi kahdella ovella  
ilman yläkantta  
L 60 cm, K 73 cm, S 38-58 cm



Tuotenumro*	Leveys cm	Syvyys cm	Ovia kpl	Hinta (1)	Hinta (2)	Hinta (3)
COPA300400V/O	30	38	1	499	549	569
COPA350400V/O	35		1	509	559	584
COPA400400V/O	40		1	520	570	600
COPA450400V/O	45		1	530	580	615
COPA500400V/O	50		1	541	591	631
COPA550400V/O	55		1	551	601	646
COPA600400V/O	60		1	562	612	662
COPA600400	60		2	562	612	662
COPA300450V/O	30	43	1	504	554	574
COPA350450V/O	35		1	509	559	584
COPA400450V/O	40		1	515	565	595
COPA450450V/O	45		1	520	570	605
COPA500450V/O	50		1	525	575	615
COPA550450V/O	55		1	530	580	625
COPA600450V/O	60		1	536	586	636
COPA600450	60		2	536	586	636
COPA300500V/O	30	48	1	509	559	579
COPA350500V/O	35		1	515	565	590
COPA400500V/O	40		1	520	570	600
COPA450500V/O	45		1	525	575	610
COPA500500V/O	50		1	530	580	620
COPA550500V/O	55		1	536	586	631
COPA600500V/O	60		1	541	591	641
COPA600500	60		2	541	591	641
COPA300550V/O	30	53	1	515	565	585
COPA350550V/O	35		1	520	570	595
COPA400550V/O	40		1	525	575	605
COPA450550V/O	45		1	530	580	615
COPA500550V/O	50		1	536	586	626
COPA550550V/O	55		1	541	591	636
COPA600550V/O	60		1	546	596	646
COPA600550	60		2	546	596	646
COPA300600V/O	30	58	1	520	570	590
COPA350600V/O	35		1	525	575	600
COPA400600V/O	40		1	530	580	610
COPA450600V/O	45		1	536	586	621
COPA500600V/O	50		1	541	591	631
COPA550600V/O	55		1	546	596	641
COPA600600V/O	60		1	551	601	651
COPA600600	60		2	551	601	651

COPA-kaapeissa on yksi valkoinen pyykkikori.

\* Tilattaessa värikoodi lisätään tuotenumeron jälkeen. Ilmoita myös oven käteisyyttä  
V = saranat vasemmalla tai O = saranat oikealla sekä vetimen malli ja väri.

## Alakaapit kolmella laatikolla ilman yläkantta

L 30-80 cm, K 73 cm, S 38-58 cm



Tuotenumero*	Leveys cm	Syvyys cm	Hinta (1)	Hinta (2)	Hinta (3)
CL300400	30	38	557	607	637
CL350400	35		567	617	647
CL400400	40		578	628	668
CL450400	45		588	638	678
CL500400	50		599	649	689
CL550400	55		609	659	699
CL600400	60		620	670	710
CL700400	70		641	691	731
CL800400	80	662	712	762	
CL300450	30	43	567	617	647
CL350450	35		578	628	658
CL400450	40		588	638	678
CL450450	45		599	649	689
CL500450	50		609	659	699
CL550450	55		620	670	710
CL600450	60		630	680	720
CL700450	70		651	701	741
CL800450	80	672	722	772	
CL300500	30	48	578	628	658
CL350500	35		588	638	668
CL400500	40		599	649	689
CL450500	45		609	659	699
CL500500	50		620	670	710
CL550500	55		630	680	720
CL600500	60		641	691	731
CL700500	70		662	712	752
CL800500	80	683	733	783	
CL300550	30	53	588	638	668
CL350550	35		599	649	679
CL400550	40		609	659	699
CL450550	45		620	670	710
CL500550	50		630	680	720
CL550550	55		641	691	731
CL600550	60		651	701	741
CL700550	70		672	722	762
CL800550	80	693	743	793	
CL300600	30	58	599	649	679
CL350600	35		609	659	689
CL400600	40		620	670	710
CL450600	45		630	680	720
CL500600	50		641	691	731
CL550600	55		651	701	741
CL600600	60		662	712	752
CL700600	70		683	733	773
CL800600	80	704	754	804	

## Allaskaapit kahdella laatikolla ilman yläkantta

L 30-80 cm, K 73 cm, S 38-58 cm



Tuotenumero*	Leveys cm	Syvyys cm	Hinta (1)	Hinta (2)	Hinta (3)
CLA300400	30	38	504	554	584
CLA350400	35		515	565	595
CLA400400	40		525	575	615
CLA450400	45		536	586	626
CLA500400	50		546	596	636
CLA550400	55		557	607	647
CLA600400	60		567	617	657
CLA700400	70		588	638	678
CLA800400	80	609	659	709	
CLA300450	30	43	515	565	595
CLA350450	35		525	575	605
CLA400450	40		536	586	626
CLA450450	45		546	596	636
CLA500450	50		557	607	647
CLA550450	55		567	617	657
CLA600450	60		578	628	668
CLA700450	70		599	649	689
CLA800450	80	620	670	720	
CLA300500	30	48	525	575	605
CLA350500	35		536	586	616
CLA400500	40		546	596	636
CLA450500	45		557	607	647
CLA500500	50		567	617	657
CLA550500	55		578	628	668
CLA600500	60		588	638	678
CLA700500	70		609	659	699
CLA800500	80	630	680	730	
CLA300550	30	53	536	586	616
CLA350550	35		546	596	626
CLA400550	40		557	607	647
CLA450550	45		567	617	657
CLA500550	50		578	628	668
CLA550550	55		588	638	678
CLA600550	60		599	649	689
CLA700550	70		609	659	699
CLA800550	80	620	670	720	
CLA300600	30	58	546	596	626
CLA350600	35		557	607	637
CLA400600	40		567	617	657
CLA450600	45		578	628	668
CLA500600	50		588	638	678
CLA550600	55		599	649	689
CLA600600	60		609	659	699
CLA700600	70		620	670	710
CLA800600	80	630	680	730	

\*Tilattaessa värikoodi lisätään tuotenumeron jälkeen.



## Alakaappi yhdellä ovella ja silityslaudalla

L 40-50 cm, K 73 cm, S 58 cm

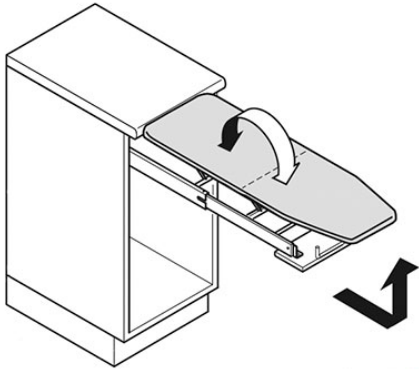

Silityslaudan mitat 95 cm x 30 cm.

Tuoteno*	Leveys cm	Syvyys cm	Hinta (1)	Hinta (2)	Hinta (3)
COSL400600V/O	40	58	529	579	589
COSL450600V/O	45		539	589	639
COSL500600V/O	50		549	599	609

Kaappien syvyydet ovineen 58 cm.

## Allaskaappi jätevaunulla

L 60-70 cm, K 73 cm, S 38-58 cm



### JÄTEASTIAT

Toimitukseen sisältyy aina yksi isompi jätesanko sekä kaapin koosta riippuen yksi tai kaksi pienempää jätesankoa.

Tuoteno*	Leveys cm	Roska-astiat	Syvyys cm	Hinta (1)	Hinta (2)	Hinta (3)
CLAJ600400	60	1 x 10,5 l 1 x 19 l	38	525	575	625
CLAJ700400	70	1 x 10,5 l 1 x 19 l		551	601	661
CLAJ600450	60	1 x 10,5 l 1 x 19 l	43	530	580	630
CLAJ700450	70	1 x 10,5 l 1 x 19 l		557	607	667
CLAJ600500	60	1 x 10,5 l 1 x 19 l	48	536	586	636
CLAJ700500	70	2 x 10,5 l 1 x 19 l		562	612	672
CLAJ600550	60	2 x 10,5 l 1 x 19 l	53	541	591	641
CLAJ700550	70	2 x 10,5 l 1 x 19 l		567	617	677
CLAJ600600	60	2 x 10,5 l 1 x 19 l	58	546	596	646
CLAJ700600	70	2 x 10,5 l 1 x 19 l		572	622	682

Kaappien syvyydet ovineen 38-58 cm.

\* Tilattaessa värikoodi lisätään tuotenumeron jälkeen. Ilmoita myös oven käsisyys  
V = saranat vasemmalla tai O = saranat oikealla sekä vetimen malli ja väri.

## Matalat säilytyslaatikot

L 30-60 cm, K 30 cm, S 38-58 cm



## Yläkaapit korkean kaapin päälle

L 30-60 cm, K 30 cm, S 38-58 cm



Tuoteno*	Leveys cm	Syvyys cm	Hinta (1)	Hinta (2)	Hinta (3)
CKMA300400	30	38	242	292	297
CKMA350400	35		247	297	302
CKMA400400	40		252	302	307
CKMA450400	45		257	307	312
CKMA500400	50		263	313	318
CKMA550400	55		268	318	323
CKMA600400	60		273	323	328
CKMA300450	30	43	252	302	307
CKMA350450	35		257	307	312
CKMA400450	40		263	313	318
CKMA450450	45		268	318	323
CKMA500450	50		273	323	328
CKMA550450	55		278	328	333
CKMA600450	60		284	334	339
CKMA300500	30	48	263	313	318
CKMA350500	35		268	318	323
CKMA400500	40		273	323	328
CKMA450500	45		278	328	333
CKMA500500	50		284	334	339
CKMA550500	55		289	339	344
CKMA600500	60		294	344	349
CKMA300550	30	53	273	323	328
CKMA350550	35		278	328	333
CKMA400550	40		284	334	339
CKMA450550	45		289	339	344
CKMA500550	50		294	344	349
CKMA550550	55		299	349	354
CKMA600550	60		305	355	360
CKMA300600	30	58	284	334	339
CKMA350600	35		289	339	344
CKMA400600	40		294	344	349
CKMA450600	45		299	349	354
CKMA500600	50		305	355	360
CKMA550600	55		310	360	365
CKMA600600	60		315	365	370

Laatikoiden syvyydet etusarjoihin 38-58 cm.

Tuoteno*	Leveys cm	Syvyys cm	Hinta (1)	Hinta (2)	Hinta (3)
CKMY300400V/O	30	38	179	229	234
CKMY350400V/O	35		184	234	239
CKMY400400V/O	40		189	239	244
CKMY450400V/O	45		194	244	249
CKMY500400V/O	50		200	250	255
CKMY550400V/O	55		205	255	260
CKMY600400V/O	60		210	260	265
CKMY300450V/O	30	43	189	239	244
CKMY350450V/O	35		194	244	249
CKMY400450V/O	40		200	250	255
CKMY450450V/O	45		205	255	260
CKMY500450V/O	50		210	260	265
CKMY550450V/O	55		215	265	270
CKMY600450V/O	60		221	271	276
CKMY300500V/O	30	48	200	250	255
CKMY350500V/O	35		205	255	260
CKMY400500V/O	40		210	260	265
CKMY450500V/O	45		215	265	270
CKMY500500V/O	50		221	271	276
CKMY550500V/O	55		226	276	281
CKMY600500V/O	60		231	281	286
CKMY300550V/O	30	53	210	260	265
CKMY350550V/O	35		215	265	270
CKMY400550V/O	40		221	271	276
CKMY450550V/O	45		226	276	281
CKMY500550V/O	50		231	281	286
CKMY550550V/O	55		236	286	291
CKMY600550V/O	60		242	292	297
CKMY300600V/O	30	58	221	271	276
CKMY350600V/O	35		226	276	281
CKMY400600V/O	40		231	281	286
CKMY450600V/O	45		236	286	291
CKMY500600V/O	50		242	292	297
CKMY550600V/O	55		247	297	302
CKMY600600V/O	60		252	302	307

Kaappien syvyydet ovineen 38-58 cm.

**Huom!** CKMY-kaappien alapohjiin ei ole mahdollista saada lisävalintana ledivalaistusta.

\* Tilattaessa värikoodi lisätään tuotenumeron jälkeen.

Ilmoita myös oven käsisyys V = saranat vasemmalla tai O = saranat oikealla.

## Yläkaapit, **syvyys 35 cm** (Yläkaapit syvyydessä 20 cm löytyvät sivulta 138 alkaen)

1-oviset yläkaapit  
L 30-60 cm, K 85 cm, S 35 cm



Tuoteno*	Leveys cm	Syvyys cm	Hinta (1)	Hinta (2)	Hinta (3)
CYPX300350V/O	30	35	305	355	365
CYPX350350V/O	35		310	360	370
CYPX400350V/O	40		315	365	375
CYPX450350V/O	45		320	370	380
CYPX500350V/O	50		326	376	386
CYPX550350V/O	55		331	381	397
CYPX600350V/O	60		336	386	408

2-oviset yläkaapit  
L 50-80 cm, K 85 cm, S 35 cm



CYPX500350	50	35	352	402	412
CYPX550350	55		362	412	428
CYPX600350	60		373	423	445
CYPX700350	70		404	454	488
CYPX800350	80		415	465	511

1-oviset yläkaapit  
L 30-60 cm, K 59 cm, S 35 cm



CYPMX300350V/O	30	35	278	328	365
CYPMX350350V/O	35		284	334	370
CYPMX400350V/O	40		289	339	375
CYPMX450350V/O	45		294	344	380
CYPMX500350V/O	50		299	349	386
CYPMX550350V/O	55		305	355	397
CYPMX600350V/O	60		310	360	408

2-oviset yläkaapit  
L 50-80 cm, K 59 cm, S 35 cm



CYPMX500350	50	35	320	370	412
CYPMX550350	55		331	381	428
CYPMX600350	60		341	391	445
CYPMX700350	70		373	423	488
CYPMX800350	80		383	433	511

CYPX-kaapeissa on kolme valkoista hyllyä.  
CYPMX-kaapeissa on kaksi valkoista hyllyä.

\* Tilattaessa värikoodi lisätään tuotenumeron jälkeen.

Ilmoita myös oven käntisyys V = saranat vasemmalla tai O = saranat oikealla sekä vetimen malli ja väri.

## Yläkaapit, **syvyys 35 cm** (Yläkaapit syvyydessä 20 cm löytyvät sivulta 138 alkaen)

1-oviset yläkaapit  
L 30-60 cm, K 85 cm, S 35 cm



Tuoteno*	Leveys cm	Syvyys cm	Hinta (1)	Hinta (2)	Hinta (3)
CYHX300350V/O	30	35	305	355	365
CYHX350350V/O	35		310	360	370
CYHX400350V/O	40		315	365	375
CYHX450350V/O	45		320	370	380
CYHX500350V/O	50		326	376	386
CYHX550350V/O	55		331	381	397
CYHX600350V/O	60		336	386	408

2-oviset yläkaapit  
L 50-80 cm, K 85 cm, S 35 cm



CYHX500350	50	35	352	402	412
CYHX550350	55		362	412	428
CYHX600350	60		373	423	445
CYHX700350	70		404	454	488
CYHX800350	80		415	465	511

Yläkaappi  
L 50-80 cm, K 37 cm, S 35 cm



CSOX500350	50	35	244	294	250
CSOX550350	55		259	309	255
CSOX600350	60		265	315	260
CSOX700350	70		286	336	260
CSOX800350	80		307	357	260

Kippiovelliset yläkaapit  
L 50-80 cm, K 37 cm, S 35 cm



CSVX500350	50	35	284	334	344
CSVX550350	55		299	349	359
CSVX600350	60		305	355	365
CSVX632350	63,2		325	375	390
CSVX700350	70		326	376	391
CSVX800350	80		347	397	417

Taiteovelliset yläkaapit  
L 50-80 cm, K 59 cm, S 35 cm



CYTMX600350	60	35	578	628	678
CYTMX700350	70		588	638	689
CYTMX800350	80		599	649	785

CYHX-kaapeissa on kaksi valkoista hyllyä.  
CSVX-kaapeissa on yksi valkoinen hylly.  
CYTMX-kaapeissa on yksi valkoinen hylly.

\* Tilattaessa värikoodi lisätään tuotenumeron jälkeen.

Ilmoita myös oven käteisyys V = saranat vasemmalla tai O = saranat oikealla sekä vetimen malli ja väri.

## Korkea kaappi kahdella ovella, korkeus 212 cm

L 40-60 cm, K 212 cm, S 38-58 cm



Leveys cm	Syvyys cm	Tuotenumero*	Hinta (1)	Hinta (2)	Hinta (3)
40	38	CKK2400400V/O	484	534	594
50		CKK2500400V/O	495	545	630
60		CKK2600400V/O	505	555	665
40	48	CKK2400500V/O	504	554	614
50		CKK2500500V/O	515	565	650
60		CKK2600500V/O	525	575	685
40	58	CKK2400600V/O	525	575	635
50		CKK2500600V/O	536	586	671
60		CKK2600600V/O	546	596	706

**CKK2**-kaapeissa on kolme säädettävää hyllyä.

Yläoven korkeus 138,5 cm

Alaoven korkeus 72 cm

## Korkea kaappi kahdella ovella ja kolmella sisälaatikolla, korkeus 212 cm

L 40-60 cm, K 212 cm, S 38-58 cm



Leveys cm	Syvyys cm	Tuotenumero*	Hinta (1)	Hinta (2)	Hinta (3)
40	38	CKK2SL400400V/O	1177	1227	1287
50		CKK2SL500400V/O	1207	1257	1342
60		CKK2SL600400V/O	1241	1291	1401
40	48	CKK2SL400500V/O	1212	1262	1322
50		CKK2SL500500V/O	1243	1293	1378
60		CKK2SL600500V/O	1280	1330	1440
40	58	CKK2SL400600V/O	1248	1298	1358
50		CKK2SL500600V/O	1280	1330	1415
60		CKK2SL600600V/O	1320	1370	1480

**CKK2SL**-kaapeissa on kolme säädettävää hyllyä.

Yläoven korkeus 138,5 cm

Alaoven korkeus 72 cm

Kaappien syvyydet 48-58 cm ovineen. \*Tilattaessa värikoodi lisätään tuotenumeron jälkeen.

Ilmoita myös oven käntisyys V = saranat vasemmalla tai O = saranat oikealla sekä vetimen malli ja väri.

# Pyykki- ja säilytyskorit





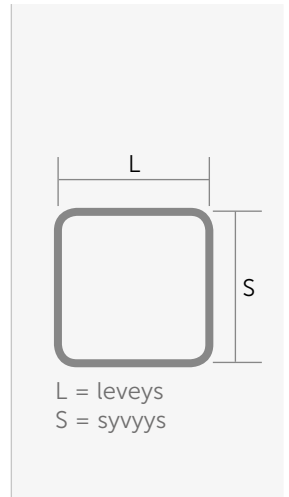
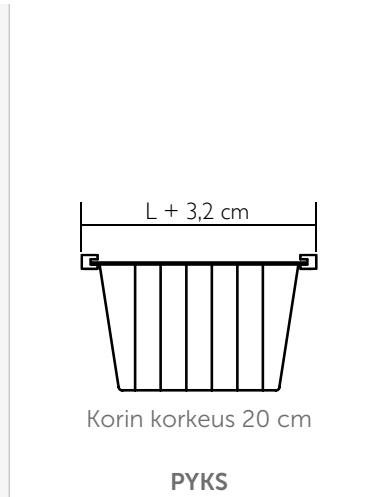

Liukukiskot sisältyvät hintaan.  
Pyykki- ja säilytyskorit ovat aina valkoiset.

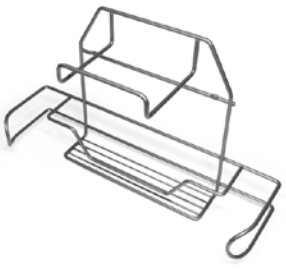
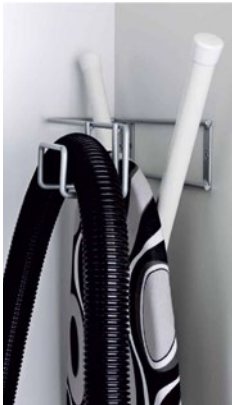

Korkean kaapin ja 1-ovisen alakaapin		Pyykkikorin		Säilytyskorin		Korien kehämitat	
leveys, cm	syvyys, cm	Tuotenumero	Hinta	Tuotenumero	Hinta	Leveys cm	Syvyys cm
30	29	PYK3030	45	PYKS3030	30	23,5	23,5
35		PYK3530	46	PYKS3530	31	28,5	23,5
40		PYK4030	47	PYKS4030	33	33,5	23,5
45		PYK4530	48	PYKS4530	34	38,5	23,5
50		PYK5030	49	PYKS5030	35	43,5	23,5
30	33	PYK3035	46	PYKS3035	31	23,5	28,5
35		PYK3535	47	PYKS3535	33	28,5	28,5
40		PYK4035	48	PYKS4035	34	33,5	28,5
45		PYK4535	49	PYKS4535	35	38,5	28,5
50		PYK5035	51	PYKS5035	36	43,5	28,5
30	38	PYK3040	47	PYKS3040	33	23,5	33,5
35		PYK3540	48	PYKS3540	34	28,5	33,5
40		PYK4040	49	PYKS4040	35	33,5	33,5
45		PYK4540	51	PYKS4540	36	38,5	33,5
50		PYK5040	53	PYKS5040	37	43,5	33,5
30	43	PYK3045	48	PYKS3045	34	23,5	38,5
35		PYK3545	49	PYKS3545	35	28,5	38,5
40		PYK4045	51	PYKS4045	36	33,5	38,5
45		PYK4545	53	PYKS4545	37	38,5	38,5
50		PYK5045	56	PYKS5045	38	43,5	38,5
30	48	PYK3050	49	PYKS3050	35	23,5	43,5
35		PYK3550	51	PYKS3550	36	28,5	43,5
40		PYK4050	53	PYKS4050	37	33,5	43,5
45		PYK4550	56	PYKS4550	38	38,5	43,5
50		PYK5050	58	PYKS5050	40	43,5	43,5
35	53	PYK3555	51	PYKS3555	37	28,5	48,5
40		PYK4055	53	PYKS4055	38	33,5	48,5
45		PYK4555	56	PYKS4555	39	38,5	48,5
50		PYK5055	58	PYKS5055	41	43,5	48,5
55		PYK5555	60	PYKS5555	41	48,5	48,5
35	58	PYK3560	52	PYKS3560	39	28,5	53,5
40		PYK4060	55	PYKS4060	41	33,5	53,5
45		PYK4560	57	PYKS4560	43	38,5	53,5
50		PYK5060	59	PYKS5060	43	43,5	53,5
55		PYK5560	61	PYKS5560	46	48,5	53,5
60		PYK6060	63	PYKS6060	48	53,5	53,5

# Siivouskaappivarusteet

	Tuotenro	Tuotekuvas	Hinta
	HT070641	Keskuspölynimurin letkunpidike. 55 cm ja 60 cm syviin kaappeihin.	29
	HT0700038	Silitysaudan pidike / letkunpidike	18
	HT070602	Siivouskomeron lankahylly	43
	HT070636	Siivouskomeron sarja (kemikaalikaappi + lokerot ja letkukaari)	135
	VAATET500	Vaatetanko, kromattu 460 mm Kannakkeet 2 kpl, ruuvit 4 kpl	17
	VAATET600	Vaatetanko, kromattu 560 mm Kannakkeet 2 kpl, ruuvit 4 kpl	17
	VAATET800	Vaatetanko, kromattu 860 mm Kannakkeet 2 kpl, ruuvit 4 kpl	19
	VAATET1000	Vaatetanko, kromattu 960 mm Kannakkeet 2 kpl, ruuvit 4 kpl	19

## Yläkulmakaapit, korkeus 59 cm

L 50-60 cm, K 59 cm, S 20 ja 35 cm

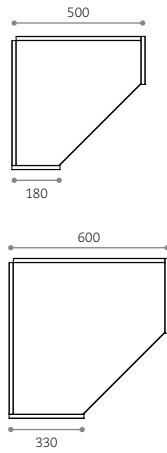

Leveys cm	Syvyys cm	Tuotenro*	Hinta (1)	Hinta (2)	Hinta (3)
50	20	CYOKMX500200V/O	373	423	428
60	35	CYOKMX600350V/O	394	444	449

## Yläkulmakaapit, korkeus 85 cm

L 50-60 cm, K 85 cm, S 20 ja 35 cm

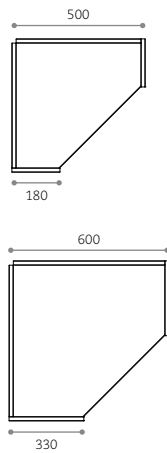

Leveys cm	Syvyys cm	Tuotenro*	Hinta (1)	Hinta (2)	Hinta (3)
50	20	CYOKX500200V/O	383	433	453
60	35	CYOKX600350V/O	404	454	474

## Taiteovelliset yläkulmakaapit, korkeus 59 cm

L 60 cm, K 59 cm, S 60 cm



Leveys cm	Syvyys cm	Korkeus cm	Tuotenro*	Hinta (1)	Hinta (2)	Hinta (3)
60	60	59	CYOKKMX600600V/O	404	454	459

## Taiteovelliset yläkulmakaapit, korkeus 85 cm

L 60 cm, K 85 cm, S 60 cm



Leveys cm	Syvyys cm	Korkeus cm	Tuotenro*	Hinta (1)	Hinta (2)	Hinta (3)
60	60	85	CYOKKX600600V/O	415	465	485

\*Tilattaessa värikoodi lisätään tuotenumeron jälkeen.  
Ilmoita myös oven kätsisyys V = saranat vasemmalla tai O = saranat oikealla sekä vetimen malli ja väri.



## Taiteovellinen alakulmakaappi

L 90 cm, K 73 cm, S 90 cm



Taiteovellisen alakulmakaapin toimitukseen sisältyy yksi säädettävä kalustehyllä.

Leveys cm	Syvyys cm	Tuotenro*	Hinta (1)	Hinta (2)	Hinta (3)
90	90	CAKK900900V/O	620	670	675

## Alakulmakaapit korkealla ovella

L 90 cm, K 73 cm, S 38-58 cm



Kuvassa V = vasenkätinen alakulmakaappi

Leveys cm	Syvyys cm	Tuotenro*	Hinta (1)	Hinta (2)	Hinta (3)
90	38	CAKU900400V/O	462	512	517
90	43	CAKU900450V/O	473	523	528
90	48	CAKU900500V/O	483	533	538
90	53	CAKU900550V/O	494	544	549
90	58	CAKU900600V/O	504	554	559

## Esimerkkikuvat kulmaratkaisuista:

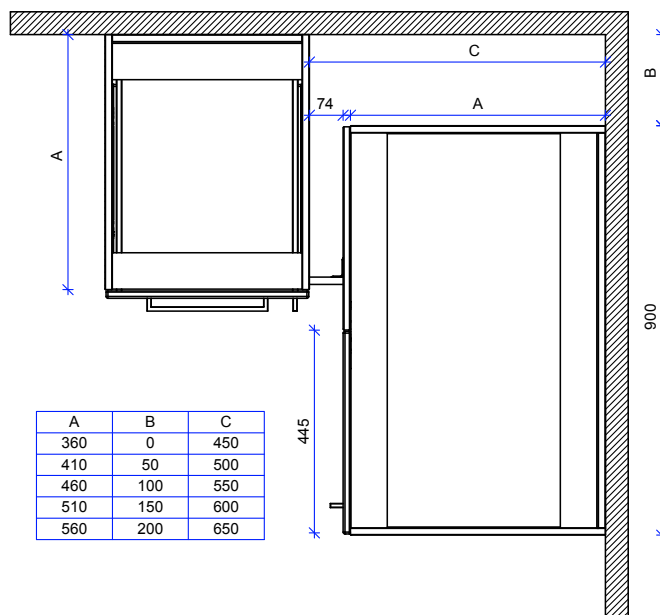

Laminaattitasojen (ainoastaan 30 mm paksut) kulmaratkaisuihin on saatavissa erilaisia liitoskoneistuksia hintaan 27,50/kpl. Kysy lisätietoja myynnistämme.

\*Tilattaessa värikoodi lisätään tuotenumeron jälkeen.

Ilmoita myös oven kätisyys V = saranat vasemmalla tai O = saranat oikealla sekä vetimen malli ja väri.

## MATALAT IRTOSIVUT (kylpyhuone/khh) tukinastat

Kaapin runkosyvyys, mm	Irtosivun syvyys, mm	Irtosivun korkeus, mm	Tuotenro*	Hinta (1)	Hinta (2)
360	378	855	IS360855	63	80
410	428	855	IS410855	63	80
460	478	855	IS460855	63	80
510	528	855	IS510855	63	80
560	578	855	IS560855	63	80

## MATALAT IRTOSIVUT (sokkeleiden kanssa)

Kaapin runkosyvyys, mm	Irtosivun syvyys, mm	Irtosivun korkeus, mm	Tuotenro*	Hinta (1)	Hinta (2)
360	378	877	IS360877	63	80
410	428	877	IS410877	63	80
460	478	877	IS460877	63	80
510	528	877	IS510877	63	80
560	578	877	IS560877	63	80

## PUOLIKORKEAT IRTOSIVUT tukinastoilla (pesukonekehysten kanssa)

Kaapin runkosyvyys, mm	Irtosivun syvyys, mm	Irtosivun korkeus, mm	Tuotenro*	Hinta (1)	Hinta (2)
560	578	1250	IS5601250	74	102

## KORKEAT IRTOSIVUT

Kaapin runkosyvyys, mm	Irtosivun syvyys, mm	Irtosivun korkeus, mm	Tuotenro*	Hinta (1)	Hinta (2)
560	578	2270	IS5602270	84	135

Irtosivujen tukinastoja voi säätää 7–25 mm.

## SOKKELILEVYT

Leveys mm	Korkeus mm	Tuotenro*	Hinta (1)	Hinta (2)
2000	150	SOKKELIL	34	44

## VÄLILISTA

Leveys mm	Korkeus mm	Tuotenro*	Hinta (1)	Hinta (2)
	588	VLI588	16	23

### Materiaalitiedot:

Värit M01, M11, E2, B2 ovat melamiinipäällystettyä lastulevyä. Väri GA1 on korkeakiiltoista akryylipinnoitettua MDF-kuitulevyä.



\*Tilattaessa värikoodi lisätään tuotenumeron jälkeen.

## ERGO1 -pesukoneen tukikehys

Tuotenumero	Leveys, mm	Syvyys, mm	Hinta (1)	Hinta (2)
ERGO1	632	578	685	735



### ERGO1:n toimitukseen sisältyy:

- harmaa eloksoitua alumiinia oleva tukikehys
- valkoinen laatikko, etusarjan väri valittavissa\*
- laminaattitaso 600x600x30 mm\*\*
- kaksi irtosivua 1250x578x16 mm + säädettävät tukinastat\*\*\*
- laminaattitaso 640x600x30 mm\*\*

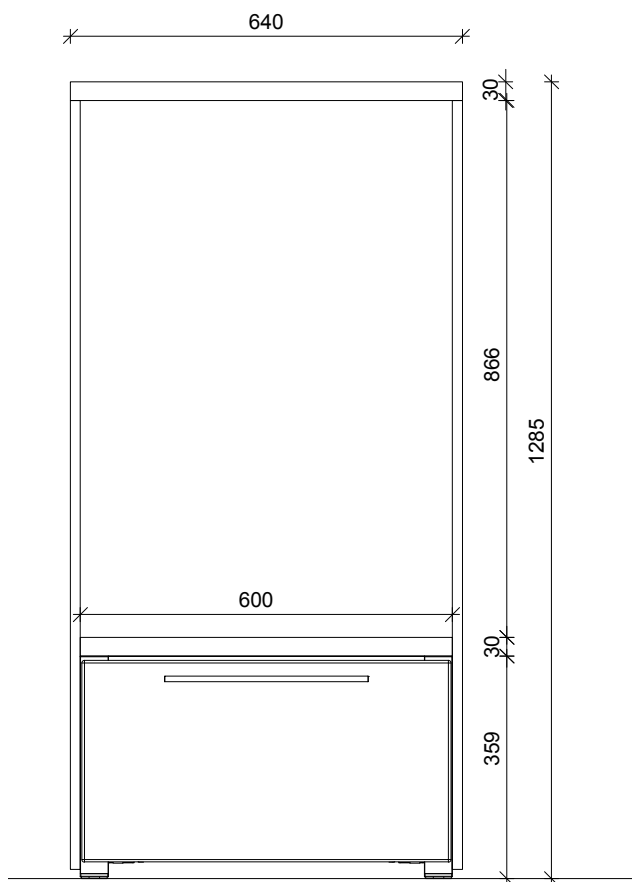

\* Tilattaessa lisää etusarjan värikoodi tuotenumeron jälkeen sekä vetimen malli ja väri, väri vaihtoehdot löydät sivulta 130.

\*\* Tilattaessa ilmoita laminaattitaso värikoodi, väri vaihtoehdot löydät sivulta 157. ERGO1 toimitetaan ainoastaan 30 mm laminaattitasoilla.

\*\*\* Tilattaessa ilmoita irtosivujen värikoodi. Väri vaihtoehdot löydät sivulta 154. Toimitamme irtosivut valkoisina (M01), jollei muuta mainita.

## ERGO2 -pesukoneen tukikehys

Tuotenro	Leveys, mm	Syvyys, mm	Hinta	Hinta (GA1)
ERGO2	1240	578	1142	1192



### ERGO2:n toimitukseen sisältyy:

- kaksi harmaata eloksoitua alumiinia olevaa tukikehystä
- kaksi valkoista laatikkoa, etusarjojen väri valittavissa\*
- laminaattitaso 1200x600x30 mm\*\*
- kaksi irtosivua 1250x578x16 mm + säädettävät tukinastat\*\*\*
- laminaattitaso 1240x600x30 mm\*\*

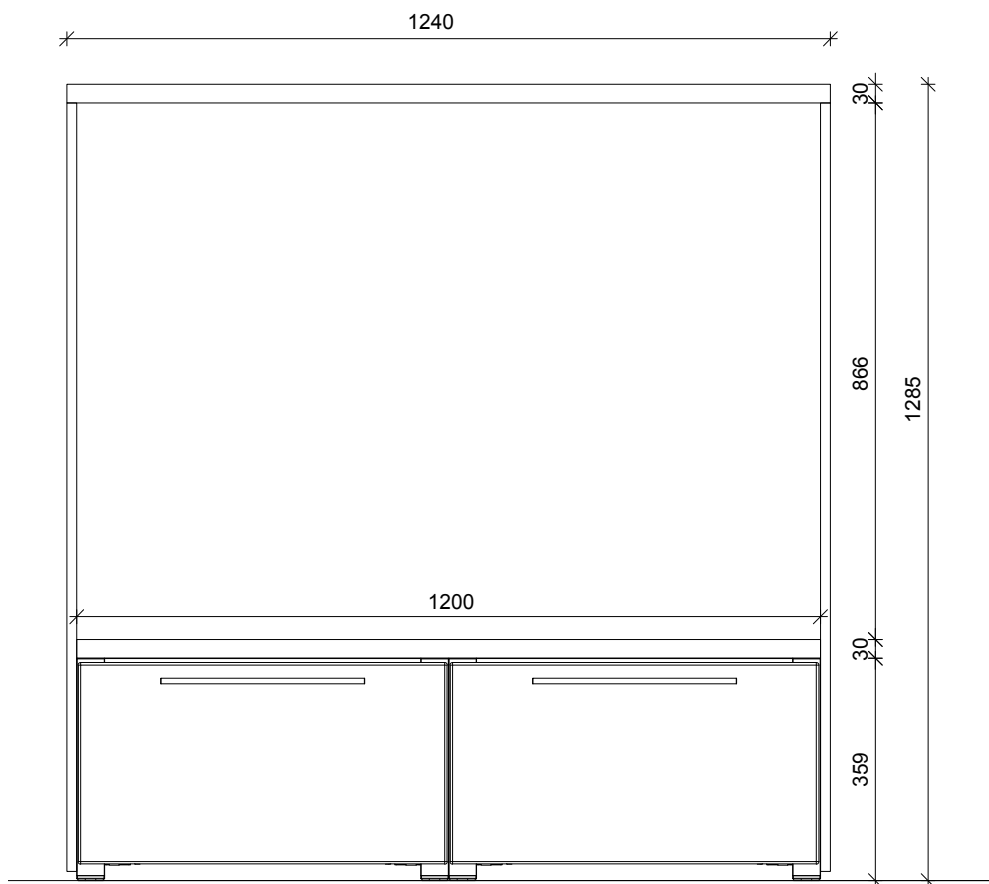

\* Tilattaessa lisää etusarjan värikoodi tuotenumeron jälkeen sekä vetimen malli ja väri, väri vaihtoehdot löydät sivulta 130.

\*\* Tilattaessa ilmoita laminaattitason värikoodi, väri vaihtoehdot löydät sivulta 157. ERGO2 toimitetaan ainoastaan 30 mm laminaattitasoilla.

\*\*\* Tilattaessa ilmoita irtosivujen värikoodi. Väri vaihtoehdot löydät sivulta 154. Toimitamme irtosivut valkoisina (M01), jollei muuta mainita.

# Ympärilistoitetut laminaattitasot

## Huom! Toimitamme laminaattitasot ilman allasaukkoa.

Suojaa laminaattitasoon tekemäsi allasaukon reunat vedeltä esim. venelakalla.







<b>Materiaali</b>	Korkeapainelaminaatti
<b>Paksuus</b>	n. 30 mm
<b>Reunat</b>	Näkyvät reunat on suojattu 2 mm ABS-nauhalla
<b>Reunamuoto</b>	Suora reuna
<b>Päätynauhoitus</b>	Tason värinen

Tilausesimerkki: Valkoinen yksipuolinen laminaattitaso (paksuus 30 mm) 60x40 cm

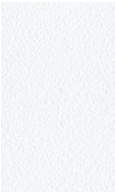
### = Tuotenro LAM40030-1406, 600x400x30 mm



(= LAM+syvyys mm+paksuus mm-1 tai 2 (yksi- tai kaksipuolinen taso)+varikoodi, tilattava pituus mm x syvyys mm x paksuus mm).

**Huom!** Tilauksessa on ilmoitettava tarkat mitat: pituus mm x syvyys mm x paksuus mm. Määrämittaiset pituudet ja syvyydet on myös tilattavissa. Laminaattitasot laskutetaan seuraavan täyden desimetrin mukaan, esim. tason pituus 640 mm, laskutushinta 0,70 juoksumetriä (jm). Pituus- ja syvyytoleranssit ovat +/- 2 mm. Tason maksimipituus on 3000 mm.

	Väri	Värikoodi	Paksuus mm	YKSIPUOLEISET LAMINAATIT						KAKSIPUOLEISET LAMINAATIT					
				Hinta / jm						Hinta / jm					
				Syvyys 35 cm	Syvyys 40 cm	Syvyys 45 cm	Syvyys 50 cm	Syvyys 55 cm	Syvyys 60 cm	Syvyys 35 cm	Syvyys 40 cm	Syvyys 44 cm	Syvyys 50 cm	Syvyys 55 cm	Syvyys 60 cm
	<b>Valkoinen</b> laminaattipinnoitettu lastulevy. Reunamuoto on suora.	406	30	104	104	114	114	125	125	127	127	139	139	152	152
	<b>Harmaa puu</b> laminaattipinnoitettu lastulevy. Reunamuoto on suora.	608	30	114	114	125	125	135	135	139	139	152	152	164	164
	<b>Vaalea tammi</b> laminaattipinnoitettu lastulevy. Reunamuoto on suora.	650	30	114	114	125	125	135	135	140	140	154	154	166	166
	<b>Ruskea puu</b> laminaattipinnoitettu lastulevy. Reunamuoto on suora.	1392	30	114	114	125	125	135	135	136	136	149	149	161	161
	<b>BETONI</b> laminaattipinnoitettu lastulevy. Reunamuoto on suora.	1460	30	114	114	125	125	135	135	140	140	154	154	166	166
	<b>Musta</b> laminaattipinnoitettu lastulevy. Reunamuoto on suora.	1455	30	114	114	125	125	135	135	140	140	154	154	166	166

## POLARIS-laminaattitasot

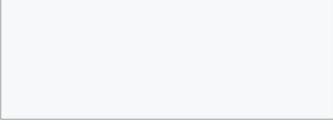
Polaris-laminaatin rikas ja syvä pinta on kuin Pohjantähden lohdullinen valo, joka kutsuu luokseen. Polaris-laminaatin pehmeä ja täyteläinen väri luo innovatiivisen ja mielikuvituksellisen vaikutelman. Polaris on hienostunut ja kestävä lähtökohta epätavallisia ratkaisuja etsiville. Polaris on sileä ja samettinen koskettaa, ja sen pinnan ominaisuudet ovat tavanomaisesta poikkeavia: se kestää naarmuja ja kuumuutta sekä hylkii sormenjälkiä. Tämä verraton kestävyys ja samettisen pehmeuden yhdistelmä antaa Polarikselle futuristista viehätystä ja tekee siitä ihanteellisen materiaalivalinnan ultramodernien suunnitelmien toteutukselle. Sen miellyttävä ja ainutlaatuinen vaikutelma vetoaa kaikkiin aisteihin. Polaris-tasot täyttävät M1-päästöluokan vaatimukset.

	Väri	Värikoodi	Paksuus mm	Hinta / jm					
				Syvyys 35 cm	Syvyys 40 cm	Syvyys 45 cm	Syvyys 50 cm	Syvyys 55 cm	Syvyys 60 cm
	Valkoinen	2904	14	180	180	190	200	210	220
	Sahara	2908	14	180	180	190	200	210	220
	Grafiitti	2909	14	180	180	190	200	210	220
	Musta	2902	14	180	180	190	200	210	220

Tilausesimerkki: Valkoinen Polaris-laminaattitaso 60x40 cm

= **Tuotenro POLARIS40014-2904, 600x400 mm** (= POLARIS+syvyys mm+paksuus mm-värikoodi, tilattava pituus mm x syvyys mm).



**Huom!** Määrämittaisia pituuksia ja syvyyksiä on myös mahdollista tilata, tason minimisyvyys on 150 mm ja maksimipituus 3000 mm.

Pituus- ja syvyytoleranssit ovat +/- 2 mm. Polaris-laminaattitasot laskutetaan seuraavan täyden desimetrin mukaan, esim. tason pituus 640 mm, laskutushinta 0,70 juoksumetriä (jm).

## HI-MACS®-komposiittitasot

HI-MACS® on akryylipohjainen kivikomposiitti, joka sopii hyvin tiloihin, joissa vaaditaan kovaa kulutuksenkestoa yhdistettynä edustavaan ulkonäköön. Tasoa on helppo työstää tavallisilla työkaluilla.

Persoonallisen ulkoasun lisäksi materiaali on helpohoitoinen ja nopeasti puhdistettavissa. Useat hapot ja alkali eivät jätä HI-MACS® -pintaan minkäänlaisia jälkiä eikä materiaalin tiivistä, kuiduttomasta rakenteesta irtoa hiukkasia. Saumaton pinta takaa, etteivät bakteerit ja home jää siivouksen jälkeen nurkkiin itämään. HI-MACS® soveltuu hyvin tiloihin, joissa on korkeat hygieenisuusvaatimukset. HI-MACS® on hyväksytty käytettäväksi pinnoissa, jotka ovat kosketuksessa elintarvikkeiden kanssa.

	Väri	Värikoodi	Paksuus mm	Hinta / jm					
				Syvyys 35 cm	Syvyys 40 cm	Syvyys 45 cm	Syvyys 50 cm	Syvyys 55 cm	Syvyys 60 cm
	Valkoinen	S028	12	255	255	270	285	300	315
	Harmaa	S005	12	270	270	285	300	315	330
	Andromeda	T017	12	380	380	410	440	470	495

Tilausesimerkki: Valkoinen HI-MACS®-komposiittitaso 60x40 cm



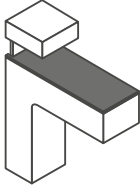
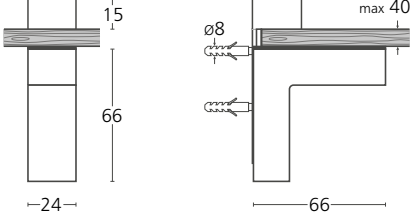

= **Tuotenro KOM40012-S028, 600x400 mm** (= KOM+syvyys mm+paksuus mm-värikoodi, tilattava pituus mm x syvyys mm).

**Huom!** Määrämittaisia pituuksia ja syvyyksiä on myös mahdollista tilata, tason minimisyvyys on 150 mm ja maksimipituus 3000 mm. Pituus- ja syvyytoleranssit ovat +/- 2 mm. HI-MACS®-komposiittitasot laskutetaan seuraavan täyden desimetrin mukaan, esim. tason pituus 640 mm, laskutushinta 0,70 juoksumetriä (jm).

## KANNATTIMET

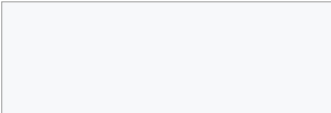
	Muu tiedot	Tuotenro	Hinta
 	<b>Kiiltävä kromi</b> <ul style="list-style-type: none"> <li>- hyllyn paksuus 3-40 mm</li> <li>- hyllyn suositeltava enimmäissyvyys 300 mm</li> <li>- kannattimien suositeltava enimmäisetäisyys toisistaan 400 mm</li> <li>- suositeltava enimmäiskuormitus hyllyn keskikohdasta mitattuna 40 kg</li> <li>- hyllyn maksimipaksuus 40 mm</li> </ul>	KAN445CR	17
	<b>Matta kromi</b> <ul style="list-style-type: none"> <li>- hyllyn paksuus 3-40 mm</li> <li>- hyllyn suositeltava enimmäissyvyys 300 mm</li> <li>- kannattimien suositeltava enimmäisetäisyys toisistaan 400 mm</li> <li>- suositeltava enimmäiskuormitus hyllyn keskikohdasta mitattuna 40 kg</li> <li>- hyllyn maksimipaksuus 40 mm</li> </ul>	KAN445MCR	17
	<b>Matta musta</b> <ul style="list-style-type: none"> <li>- hyllyn paksuus 3-40 mm</li> <li>- hyllyn suositeltava enimmäissyvyys 300 mm</li> <li>- kannattimien suositeltava enimmäisetäisyys toisistaan 400 mm</li> <li>- suositeltava enimmäiskuormitus hyllyn keskikohdasta mitattuna 40 kg</li> <li>- hyllyn maksimipaksuus 40 mm</li> </ul>	KAN445B	17

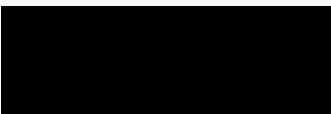
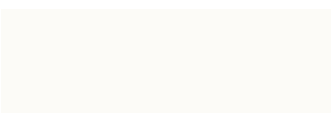
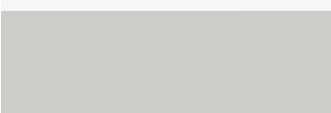
## HYLLYTASOT

	Väri	Värikoodi	Paksuus mm	Hinta / jm	
				Syvyys 20	Syvyys 30 cm
	POLARIS-LAMINAATTI / VALKOINEN Ympärinauhottua kosteudenkestävää laminaattipäällystettyä lastulevyä	2904	14	90	135
	POLARIS-LAMINAATTI / SAHARA Ympärinauhottua kosteudenkestävää laminaattipäällystettyä lastulevyä	2908	14	90	135
	POLARIS-LAMINAATTI / GRAFIITTI Ympärinauhottua kosteudenkestävää laminaattipäällystettyä lastulevyä	2909	14	90	135
	POLARIS-LAMINAATTI / MUSTA Ympärinauhottua kosteudenkestävää laminaattipäällystettyä lastulevyä	2902	14	90	135
	HI-MACS® VALKOINEN akryylijohjainen kivikomposiitti	S028	12	130	195
	HI-MACS® HARMAA akryylijohjainen kivikomposiitti	S005	12	130	195
	HI-MACS® ANDROMEDA akryylijohjainen kivikomposiitti	T017	12	190	245

Tilausesimerkki: Valkoinen Polaris-laminaatti irtohyllä (100x20 cm).

= Tuotenro IRHYL20-2904, 1000x200 mm (= IRHYL+syvyys mm+värikoodi, tilattava pituus mm x syvyys mm).

**Huom!** Määrämittaisia pituuksia ja syvyyksiä on myös mahdollista tilata, tason minimisyvyys on 150 mm ja maksimipituus 3000 mm. Pituus- ja syvyytoleranssit ovat +/- 2 mm. Hyllytasot laskutetaan seuraavan täyden desimetrin mukaan, esim. tason pituus 640 mm, laskutushinta 0,70 juoksumetriä (jm).

## ERILLISET LASIHYLLYT

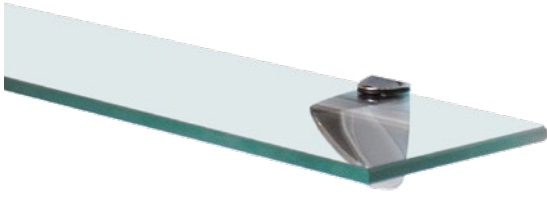

### Hintaan sisältyy:

- 8 mm paksu karkaistu lasihylly
- kannakkeet

Leveys cm	Syvyys cm	Tuoteno	Kannakkeet kpl	Hinta
40	12,5	LH40	2	55
45	12,5	LH45	2	57
50	12,5	LH50	2	59
55	12,5	LH55	2	61
60	12,5	LH60	2	63
65	12,5	LH65	2	65
70	12,5	LH70	2	69
75	12,5	LH75	2	69
80	12,5	LH80	2	71
85	12,5	LH85	3	73
90	12,5	LH90	3	77
100	12,5	LH100	3	87
110	12,5	LH110	3	98
120	12,5	LH120	3	109

## ERILLISET EMALOIDUT ALTAAT

Tuoteno 925001  
Hinta 152,-

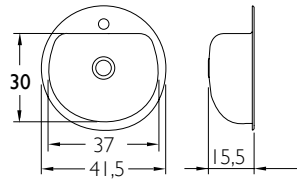

Tuoteno 925101  
Hinta 168,-

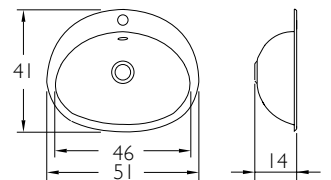

Tuoteno 905201  
Hinta 152,-

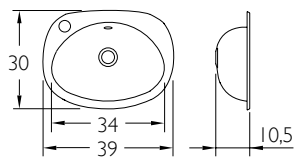

Tuoteno 9060AN  
Hinta 214,-

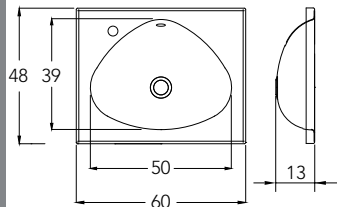

Tuoteno 905101  
Hinta 168,-

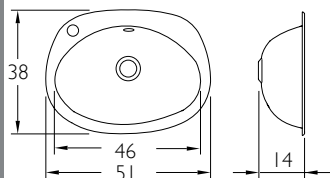

Varmista altaan ja allaskaapin yhteensopivuus asiakaspalvelustamme tai [www.temal.fi/yhteensopivuustaulukko](http://www.temal.fi/yhteensopivuustaulukko)

### Uppoaltaiden toimitukseen sisältyy:

PopUp -pohjaventtiili, vesilukko, reunatiiviste, sahaussabluuna ja kiinnitystarvikkeet.

RELAX- ja LOVE-altaissa krominen korokerengas.



# ERILLISET EMALOIDUT ALTAAT

Valkoinen  
Tuotenro 9L3501  
Hinta 390,-

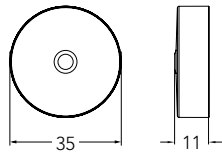

Tuotenro 905401  
Hinta 147,-

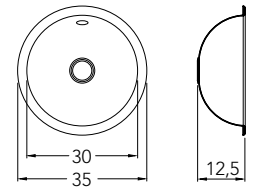

Tuotenro 905424  
Hinta 199,-



Musta  
Tuotenro 9L3524  
Hinta 390,-

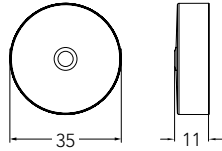
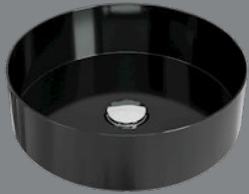

Tuotenro 905501  
Hinta 194,-

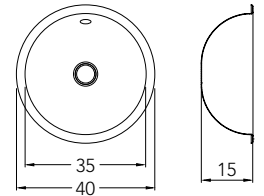

Tuotenro 905524  
Hinta 246,-



Mattamusta/valkoinen  
Tuotenro 9L3501M  
Hinta 590,-

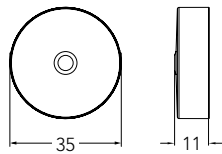

Tuotenro 906401  
Hinta 247,-

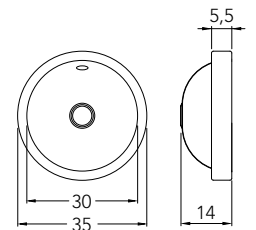

Tuotenro 906424  
Hinta 299,-

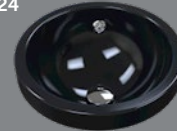

Dark Iron/valkoinen  
Tuotenro 9L3501D  
Hinta 590,-

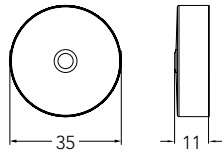

Tuotenro 906501  
Hinta 284,-

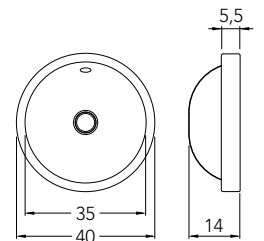

Tuotenro 906524  
Hinta 336,-



Kulta/valkoinen  
Tuotenro 9L3501G  
Hinta 590,-

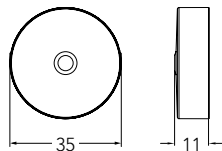

Tuotenro 9RELAX  
Hinta 390,-

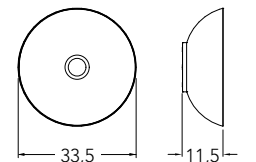

Tuotenro 9LOVE  
Hinta 390,-

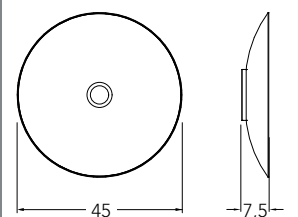

## Monikäyttöinen pesukoneallas Stella-altaalla

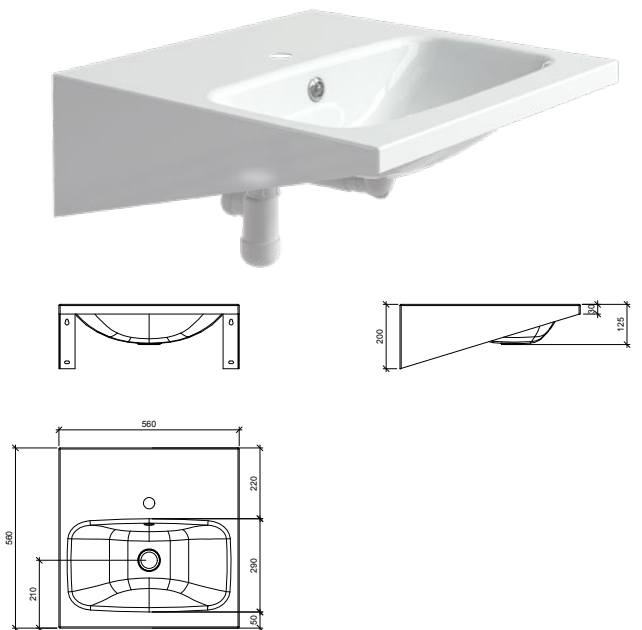

Leveys cm	Syvyys cm	Tuoteno	Hinta
56	56	938301SM	447

### Pesukonealtaan hintaan sisältyy:

- vesilukko
- ylivuotovarustus.

## Monikäyttöinen pesukoneallas Trend-altaalla

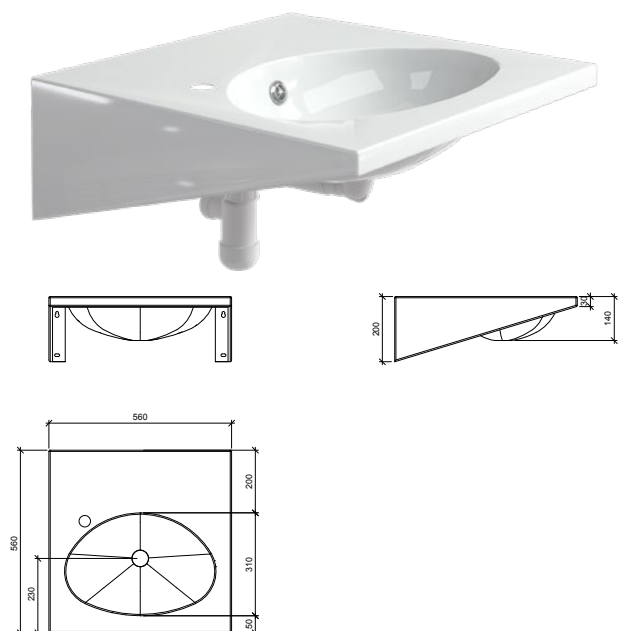

Leveys cm	Syvyys cm	Tuoteno	Hinta
56	56	938301	447

### Pesukonealtaan hintaan sisältyy:

- vesilukko
- ylivuotovarustus.

## Tukikaiteet suorakaiteen muotoisille tasoaltaille

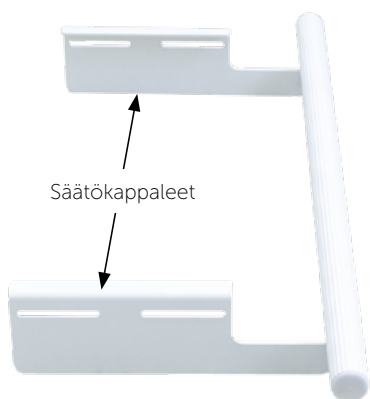

Tukikaide kiinnitetään säätökappaleiden avulla tasoaltaan esiporattuihin seinäkannakkeisiin.

Muut mitat tilauksesta.

Kaiteen hintaan sisältyy kaksi säätökappaletta kiinnitysruuveineen.

Leveys cm	Tuotenro	Hinta
57,5	TKK575	131
62,5	TKK625	134
67,5	TKK675	138
77,5	TKK775	141
77,5	TKK775	144
82,5	TKK825	147
87,5	TKK875	150
92,5	TKK925	153
97,5	TKK975	156
102,5	TKK1025	161
107,5	TKK1075	165
112,5	TKK1125	169
117,5	TKK1175	173
122,5	TKK1225	179

## Tukikaiteet lisävarusteena suorakaiteen muotoisille allaskaapeille



Leveys cm	Tuotenro	Hinta
57,5	TK575	97
62,5	TK625	99
67,5	TK675	101
72,5	TK725	103
77,5	TK775	105
82,5	TK825	107
87,5	TK875	109
92,5	TK925	111
97,5	TK975	113
102,5	TK1025	116
107,5	TK1075	118
112,5	TK1125	121
117,5	TK1175	123
122,5	TK1225	126

## Tasoaltaiden säädettävät kannakkeet



Tuotenro	Hinta/pari
9393	89

Manuaalisesti korkeussuunnassa säädettävät kannakkeet kiskoineen.

## TREND- JA MONDO-VAKIOALTAIDEN HANAREIÄT

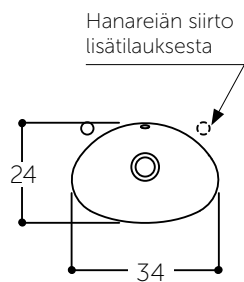

### Pieni allas

Tasoallas syvyyksissä 30 ja 35 cm, hanareikä vasemmalla.

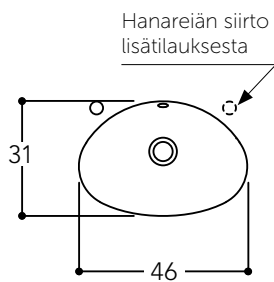

### Vakioallas

Tasoallas syvyydessä 40 cm, hanareikä vasemmalla.

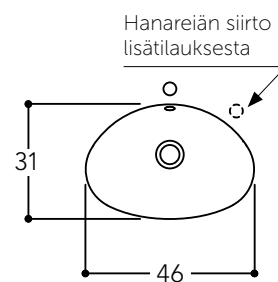

### Vakioallas

Tasoallas syvyyksissä 45 ja 50 cm, hanareikä keskellä.

## LISÄPALVELUT



Hanareiän paikan muutos, poisto ja toisen reiän lisääminen.  
Hinta 99,-/allas.



Tasoltaan pinnoitus kokomustaksi.  
Hinta 85,-/allas



Altaan (allaskupin) pinnoitus vaaleansinisellä huomiovärillä.  
Hinta 99,-/allas









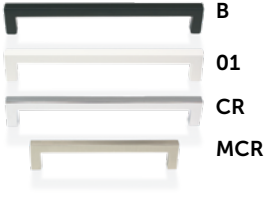
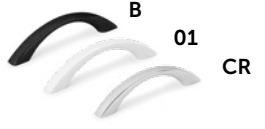
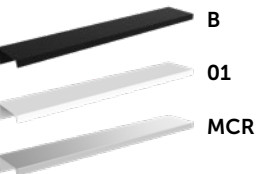

Toimitusaika 15 työpäivää.  
Palvelusta saa lisätietoja myynnistämme.

Kaikki hinnat ovat verollisia suositushintoja.

# Tukijalat

	Tuotenro	Tuotekuvaus	Hinta
	TJ90CR	Kiiltävä kromi Korkeus 9 cm, säätövara +15 mm.	11
	TJ90MCR	Mattakromi Korkeus 9 cm, säätövara +15 mm.	11
	TJ147CR	Kiiltävä kromi Korkeus 14,7 cm, säätövara +15 mm.	14
	TJ147MCR	Mattakromi Korkeus 14,7 cm, säätövara +15 mm.	14
	TJ200CR	Kiiltävä kromi Korkeus 20 cm, säätövara +15 mm.	16
	TJL9001	Tukijalka lieriö RST, valkoinen. Säätö 90-130 mm	18
	TJL90B	Tukijalka lieriö RST, musta. Säätö 90-130 mm	18
	TJL90MCR	Tukijalka lieriö RST, harjattu teräs. Säätö 90-130 mm	18
	TJL14001	Tukijalka lieriö RST, valkoinen. Säätö 140-230 mm	24
	TJL140B	Tukijalka lieriö RST, musta. Säätö 140-230 mm	24
	TJL140MCR	Tukijalka lieriö RST, harjattu teräs. Säätö 140-230 mm	24
	TJSOK150	<b>Sokkelijalat</b> Sokkelijalkoja käytetään kodinhoito- tai säilytyskalusteissa, jotka asennetaan sokkelilautojen kanssa. Muovisten sokkelijalkojen korkeus on säädettävissä ja toimitukseen sisältyy kiinnikkeet.	10 / setti
	TJC20001	Valkoinen, 5x5 cm, korkeus 20 cm, säätövara +20 mm	16

## Vetimet

	Tuotenumero	Soveltuvuus/tuotekuvaus	Reikäväli	Hinta
<b>CUBIX</b> 	CV96B/01/CR/MCR	Ovet/etulevyt 183-208 mm	c/c 96 mm	6
	CV128B/01/CR/MCR	Ovet/etulevyt 220-285 mm	c/c 128 mm	9
	CV160B/01/CR/MCR	Ovet/etulevyt 300-358 mm	c/c 160 mm	11
	CV256B/01/CR/MCR	Ovet/etulevyt 370-450 mm	c/c 256 mm	13
	CV320B/01/CR/MCR	Ovet/etulevyt 470-600 mm	c/c 320 mm	16
	CV448B/01/CR/MCR	Laatikot 620-1200 mm	c/c 448 mm	22
<b>CONVEX</b> 	MV96CR/B/01	Ovet/etulevyt 183-208 mm	c/c 96 mm	6
	MV128CR/B/01	Ovet/etulevyt 220-285 mm	c/c 128 mm	9
	MV160CR/B/01	Ovet/etulevyt 300-358 mm	c/c 160 mm	11
	MV256CR/B/01	Ovet/etulevyt 370-450 mm	c/c 256 mm	13
	MV320CR/B/01	Ovet/etulevyt 470-600 mm	c/c 320 mm	16
	MV448CR/B/01	Laatikot 620-1200 mm	c/c 448 mm	22
<b>LUNGO</b> 	LUNGO136, harjattu alumiini MCR		c/c 96 mm	6
	LUNGO235, harjattu alumiini MCR		c/c 195 mm	10
	LUNGO535, harjattu alumiini MCR		c/c 494 mm	22
	LUNGO136, valkoinen 01, musta B		c/c 96 mm	7
	LUNGO235, valkoinen 01, musta B		c/c 195 mm	11
	LUNGO535, valkoinen 01, musta B		c/c 494 mm	25
<b>SAGA</b> 	SAGA128CR		c/c 128 mm	9
	SAGA128RSTLOOK		c/c 128 mm	9
	SAGA320CR		c/c 320 mm	18
	SAGA320RSTLOOK		c/c 320 mm	18
<b>STELLA</b> 	STELLA128CR		c/c 128 mm	9
	STELLA128RSTLOOK		c/c 128 mm	9
	STELLA224CR		c/c 224 mm	14
	STELLA224RSTLOOK		c/c 224 mm	14
 	Ticu		c/c 16 mm	8
	Tacu		c/c 128 mm	9
<b>VETIMET LISÄHINTAAN</b>				
	LEATHERECR		c/c 128 mm	22
	LEATHERTECR		c/c 128 mm	22
	LEATHERBCR		c/c 128 mm	22
	PKVEDIN, kiiltävä kromi			9
	PULSECR, kiiltävä kromi			5
	PULSEMCR, matta kromi			5
<b>Push<sup>o</sup>Open</b>	PUSHOPEN	40-60 cm syviin vetolaatikoihin		45/laatikko

## Antislip-matto

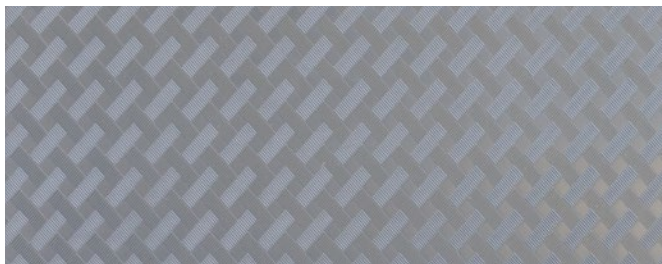

Grafiitinharmaa liukumaton antislip-matto sopii kaikkiin suorakaiteenmuotoisiin vetolaatikkoihin.

Kaapin syvyys, cm	Laatikon syvyys, cm	Laatikon etusarjan leveys, mm		
		220 - 600	601 - 900	901 - 1200
33 ja 38	20, 25 ja 30	11	13	15
43 ja 48	35 ja 40	13	15	17
53 ja 58	45 ja 50	15	17	19

### Tuotenro PMLOKKP

Ilmoita tilattaessa mihin kalusteeseen (Temalin tuotenro) haluat tilata maton tai anna laatikonpohjan tarkat mitat (mm).

## Kylpyhuonekalusteiden laatikonjakajat

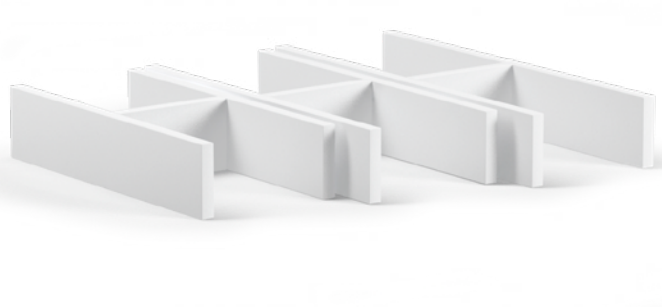

Tuotenumero	Alakaapin syvyys cm	Koko cm	Hinta
LJH40	40 (38)	27,3 x 17,2 x 8	26
LJH45	45 (43)	32,3 x 17,2 x 8	26
LJH50	50 (48)	37,3 x 17,2 x 8	26
LJH55	55 (53)	42,3 x 17,2 x 8	26
LJH60	60 (58)	47,3 x 17,2 x 8	26

Varmista laatikojakajien soveltuvuus valitsemaasi kodinhoitohuoneen laatikkoon asiakaspalvelustamme.

## Muoviset sisälokerikot



SL222200-SL372300

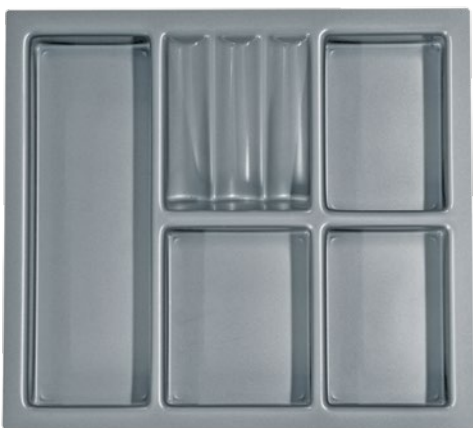

SL422300

Tuotenro	Syvyys mm	Leveys mm	Alakaapin (runгон) syvyys cm	Hinta
SL222200	222	200	35 (33)	25
SL272250	272	250	40 (38)	27
SL322300	322	300	45 (43)	30
SL372300	372	300	50 (48)	33
SL422300	422	300	55 (53)	36
SL422300	422	300	60 (58)	36

## Upotettavat altaat

	Tuotenro	Tuotekuvaus	Hinta
	JAZZP50	Upotettava Jazz-allas. Se on erinomainen valinta keittiöön, jossa tiskataan käsin suuret padat ja kattilat sekä uuninpellit. Loistovalinta se on myös kodinhoituhuoneeseen, jossa käsipyykin ja kumisaappaiden pesu sujuu huolettomasti reilun altaan äärellä. <b>Allaskaapin minimileveys 60 cm.</b>	299
	JAZZNELIÖP40PT	Upotettava Jazz-allas. Tilava yksialtainen ratkaisu niin keittiöön kuin kodinhoituhuoneeseenkin. Tilasta riippuen peset altaassa astiat kuin pienet pyykkitkin. <b>Allaskaapin minimileveys 40 cm.</b>	190
	JAZZTEMPOT38PT	Upotettava pyöreä irtoallas. Stalan allas T-38PT on oiva apu keittiössä; siinä hoituu näppärästi niin käsintiskaus kuin ruoan esivalmistelukin, kun avuksi ottaa puisen leikkuulaudan. <b>Allaskaapin minimileveys 50 cm.</b>	185
	Combo P50-60	ComboL allas on syvä, tilava ja moderni allas hana-alueella. Tässä altaassa on tilaa pestä huolettomasti niin isot padat, kattilat kuin uunipellitkin. Erinomainen hanatuki mahdollistaa korkean hanan valinnan altaan yhteyteen. <b>Allaskaapin minimileveys 60 cm.</b>	432
	Lyria L50-60	Modernisoitu allas edullisempaan kategoriaan. Mitat 485x340x180 mm. <b>Allaskaapin minimileveys 60 cm.</b>	289
	Combo CEG40-50B	Musta komposiittiallas. Pieniin keittiöihin ja kodinhoituhuoneisiin. Mitat 400x500x200 mm. <b>Allaskaapin minimileveys 40 cm.</b>	349
	CEG51-57B	Musta komposiittiallas. Mitat 570x510x200 mm. <b>Allaskaapin minimileveys 60 cm.</b>	449
	RST600600KT	Terästaso, jossa allas keskellä, hana takana. Mitat L600 x S600. <b>Allaskaapin minimileveys 60 cm.</b>	353,30
	RST700600KT	Terästaso, jossa allas keskellä, hana takana. Mitat L700 x S600. <b>Allaskaapin minimileveys 70 cm.</b>	353,30
	RST800600KT	Terästaso, jossa allas keskellä, hana takana. Mitat L800 x S600. <b>Allaskaapin minimileveys 80 cm.</b>	353,30

Altaan hintaan sisältyy täydellinen vesilukko. Huomioi hanan vaatima asennustila.

### STALA\*Designer suunnitteluohjelma

Suunnittele helposti oma keittiötaso Stalan suunnitteluohjelmalla osoitteessa [www.stala.fi](http://www.stala.fi). Valitse ensin tuoteperhe ja siirry sen jälkeen suunnittelemaan työtaso. Keittiötasojen suunnitteluohjelma STALA\*Designer on helppokäyttöinen. Voit jakaa, tallentaa ja tulostaa suunnittelutyösi ja purkaa Stalan tuotekoodin kuvaksi. Antamiesi valintojen perusteella saat mallinnoksen, piirroskuvan ja hinnan tuotteelle. Linkki: <http://www.stala.fi/#!/Suunnitteluohjelma>



## ORAS hanat

INSPERA	Tuotenro	Tuotekuvaus	Hinta
	3001F	Korkea pesuallashana	637
	3002F	Korkea pesuallashana, Bidetta-käsisuihku	827
	3010F	Pesuallashana	284

INSPERA	Tuotenro	Tuotekuvaus	Hinta
	3012F	Pesuallashana, Bidetta käsisuihku	379
	3006F	Pesuallashana	360
	3005F	Pesuallashana, Bidetta-käsisuihku	1028

CUBISTA	Tuotenro	Tuotekuvaus	Hinta
	2810	Pesuallashana	164
	2812	Pesuallashana, Bidetta-käsisuihku	235
	2802	Korkea pesuallashana, Bidetta-käsisuihku	361

OPTIMA	Tuotenro	Tuotekuvaus	Hinta
	2710FG	Pesuallashana	150
	2712FG	Pesuallashana, Bidetta-käsisuihku	203

## ORAS hanat









SAFIRA				SAFIRA			
	Tuotenro	Tuotekuvaus	Hinta		Tuotenro	Tuotekuvaus	Hinta
	1010	Pesuallashana	113		1013	Pesuallashana, jossa pesukoneventtiili	207
	1012	Pesuallashana, Bidetta-käsिसuihku	172		1014	Pesuallashana, jossa pesukoneventtiili ja Bidetta-käsिसuihku	254
	1011F	Pesuallashana	126		1033	Pesuallashana, jossa kääntyvä korkea juoksuputki ja Bidetta-käsिसuihku	247
	1001F	Pesuallashana, Bidetta-käsिसuihku	185		1034	Pesuallashana, jossa kääntyvä korkea juoksuputki, pesukoneventtiili ja Bidetta-käsिसuihku	273

# SÄHKÖTARVIKKEET







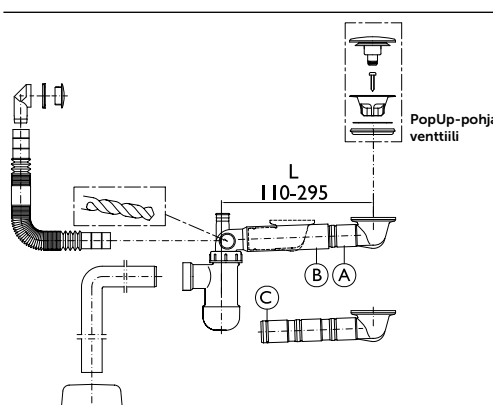

	Tuotenro	Tuotekuvaus	Hinta
	LEDISPOTNY	<b>Ledispotti (varaosa)</b> IP44, 1,7W, 4000 K, 5 cm johto/naarasliitin + 2 m johto/naaras/koirasliitin.	16
	LEDISPOTTI1	<b>Yläkaapin alapohjaan upotettava ledispotti</b> IP44, 1,7W, 4000 K, 5 cm johto/naarasliitin + 2 m johto/naaras/koirasliitin. <i>Yläkaapin leveydet 30-60 cm.</i> <b>Huom!</b> Mainittava yläkaapin tilauksessa että halutaan LEDISPOTTI1. Lisäksi tarvitaan yksi muuntaja LEDDRIVER1612C kuutta ledispottia ja/tai jokaista seinää varten.	40
	LEDISPOTTI2	<b>Yläkaapin alapohjaan upotettavat ledispotit (2 kpl)</b> IP44, 1,7W, 4000 K, 5 cm johto/naarasliitin + 2 m johto/naaras/koirasliitin. <i>Yläkaapin leveydet 70-80 cm</i> <b>Huom!</b> Mainittava yläkaapin tilauksessa että halutaan LEDISPOTTI2. Lisäksi tarvitaan yksi muuntaja LEDDRIVER1612C kuutta ledispottia ja/tai jokaista seinää varten.	70
	LEDDRIVER1612	<b>Peiliikaapin ledispotin muuntaja</b> Ledispotin muuntaja 0-15 W. Johdot 0,4/0,1 m	26
	LEDDRIVER1612C	<b>Yläkaapin (seinäkaapin) muuntaja</b> Ledispotin muuntaja 0-15 W. Johdot 1,5 m pistotulpalla ja 0,1 m 6-pikaliitäntä. Yksi muuntaja tarvitaan 1-6 ledispottia kohden.	32
	LEDKR	<b>Ledispotin korokerengas</b>	5
	LTKPIST1	<b>Pistorasia laatikkoon</b> 1-osainen pistorasia IP54 lapsisuojaus. Kaksilaatikkaisen kylpyhuonekalusteen ylempään laatikkoon (oikealle) esiasennettu pistorasia. Toimitus sisältää pistorasian, suojakotelon ja vedonpoistajan.  HUOM! Toimitus ei sisällä kytkentäjohtoa.	53
	VVK	<b>Vikavirtakatkaisin</b> Kalusteeseen upotettava vikavirtakatkaisin IP30. Vikavirtakatkaisinta voidaan käyttää OPTIMAL-peiliikaapeissa.	116
	VVP	<b>Vikavirtapistorasia IP44</b> Useimpiin valoilla varustettuihin peiliikaappeihin (OPTIMAL-peiliikaappeja lukuun ottamatta) on saatavana yksiosainen vikavirtapistorasia kaksiosaisen vakio-pistorasian tilalle. Mainittava peiliikaappitilauksen yhteydessä koska pistorasian vaihtaminen ei onnistu jälkikäteen.	158

Sähköasennuksia saavat tehdä vain valtuutetut sähköalan ammattilaiset.

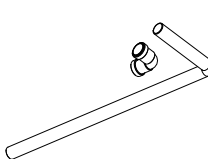
# SÄHKÖTARVIKKEET

	Tuotenro	Tuotekuvaus	Hinta
	HT152711	PANEELILED Q1 1-OS. 100X100 24V. Toimitetaan irrallaan. Sähkömiestä ei tarvita paneelivalon asennuksessa. IP 20	89
	HT152712	PANEELILED Q1 2-OS. 100X100 24V. Toimitetaan irrallaan. Sähkömiestä ei tarvita paneelivalon asennuksessa. IP 20	137
	HT152713	PANEELILED Q1 3-OS. 100X100 24V. Toimitetaan irrallaan. Sähkömiestä ei tarvita paneelivalon asennuksessa. IP 20	185
	HT152714	PANEELILED Q1 4-OS. 100X100 24V. Toimitetaan irrallaan. Sähkömiestä ei tarvita paneelivalon asennuksessa. IP 20	233
	HT152715	PANEELILED Q1 5-OS. 100X100 24V. Toimitetaan irrallaan. Sähkömiestä ei tarvita paneelivalon asennuksessa. IP 20	289
	HT152716	PANEELILED Q1 6-OS. 100X100 24V. Toimitetaan irrallaan. Sähkömiestä ei tarvita paneelivalon asennuksessa. IP 20	331
	HT122132	NEXA LANGATON KYTKIN VALK 1OS. 1-KANAVAINEN	38
	HT122133	NEXA LANGATON KYTKIN VALK 2OS. 2-KANAVAINEN	44
	HT122138	NEXA LANGATON HIMMENNIN 24VDC. MAX 70W + LIITINRIMA (6)	118

# ERIKOISTUOTTEET

	Tuotenumero	Tuotekuvaus	Hinta
	SK2V (vasemmalla)	<b>Kromattu käsisuihkun läpivientikappale.</b> Hintaan sisältyy läpivientikappale ja poraus tilaamasi allaskaapin vasempaan sivuun (edestäpäin katsottuna).	53
	SK2O (oikealla)	<b>Kromattu käsisuihkun läpivientikappale.</b> Hintaan sisältyy läpivientikappale ja poraus tilaamasi allaskaapin oikeaan sivuun (edestäpäin katsottuna).	
	SK2	Irrallaan ostettava läpivientikappale.	29
	SK12	<b>Vesilukko kromatulla PopUp-pohjaventtiilillä</b> Pohjaventtiilin putkea (A) voidaan lyhentää 52 tai 106 mm - Siirrä O-rengas (C) katkaisukohdan jälkeiseen uraan. - Katkaise putki (B) (max. 80 mm) niin, että saavutetaan haluttu pituus (L). - HUOM! Pohjaventtiilin putken (A) täytyy AINA olla vähintään 40 mm putken (B) sisällä. <b>Tämä vesilukko sisältyy kaikkiin ovellisiin allaskaapitoimituksiin.</b>	58
	SK16	<b>Vesilukko kaksikulmaisella poistoputkella ja PopUp-pohjaventtiilillä</b> Laatikkolisissa allaskaapeissa on vakiovarusteena kätevä kaksikulmainen liitäntäkappale, jolla yhdistät allaskaapista tulevan poistoputken lattiassa olevaan viemäriputkeen. Suorat putkiosat lyhennät tarpeen mukaan. Vesilukkopaketttiin sisältyy kromattu PopUp-pohjaventtiili.	68
	J12702	Muhvikulma + jäykkä poistoputki allaskaappiin	16
	SK17	<b>Easy Clean-vesilukko</b> Melaloitu, kromatulla PopUp-pohjaventtiilillä. Helppo puhdistettavuus.	95
	MP110R	<b>Meikkipeili</b> Jokaisen peilikaapin mukana tulee suurentava meikkipeili, jonka asiakas voi kiinnittää haluamaansa kohtaan. Peili on tilattavissa myös erikseen.	11
	900101	<b>Emalin korjauslakka</b> Pintavahingon sattuessa voit korjata sen helposti esim. valikoimaamme kuuluvalla valkoisella korjauslakalla.	9
	PAIKKAUSVÄRI01	<b>Korjauslakka, valkoinen</b> Tarkoitettu pienten naarmujen paikkaamiseen maalatuissa etusarjoissa ja ovissa.	9,50
	PAIKKAUSVÄRI11	<b>Korjauslakka, grafitinharmaa</b> Tarkoitettu pienten naarmujen paikkaamiseen maalatuissa etusarjoissa ja ovissa.	9,50







YHTEISTYÖSSÄ

# Kotoisa

keskiviikkoisin 20.00  
6.2. alkaen



## TEMAL KOTOILEE KOTOISASSA - JÄLLEEN!

Temalin kylpyhuoneet, keittiöt ja kodinhoitohuoneet ovat jo toistamiseen näkyvästi mukana MTV3:n suosituissa sisustus- ja remontointiohjelmassa Kotoisassa. Ohjelmassa uudistetaan suomalaisten koteja ja kesämökkejä.

Katso jaksot *Maikkarilta* tai *Katsomosta!*  
Lue lisää [mtv.fi/kotoisa](http://mtv.fi/kotoisa) tai seuraa Temalin somekanavia Facebookissa ja Instagramissa – löydät meidät nimellä *temalfinland*.



KYLPYHUONE | KEITTIÖ | KODINHOITO | SÄILYTYS

 **TEMAL**<sup>®</sup>

Temal Oy | Runeberginkatu 4 C, 00100 Helsinki | [www.temal.fi](http://www.temal.fi) | [facebook.com/temalfinland](https://facebook.com/temalfinland) | [instagram.com/temalfinland](https://instagram.com/temalfinland)

Pidätämme oikeuden muutoksiin johtuen jatkuvasta tuotekehityksestä ja muutoksista materiaalin saatavuudessa. Emme vastaa painovirheistä. Kuvastossa esiintyvät tuotteiden värit saattavat poiketa todellisista väreistä painoteknisistä syistä.