



# TURNER 800-SARJA

MUKAVA TULLA KOTIIN



**TURNER**  
DOOR

# ENERGIATEHOKAS AUTOTALLINOVIRATKAISU

**TURNER 800-SARJAN AUTOTALLINOVET** on suunniteltu erityisesti pohjoisen vaativiin olosuhteisiin. Eristeenä käytetään ylivoimaista 45 mm vahvaa polyuretaanivaahtoa ja ovet on suunniteltu käytettäväksi lämpimissä autotalleissa. Koska autotallinovelta vaaditaan paljon, oven rakenteen tulee kestää jatkuvaa avaamista ja sulkemista. 800-sarjan nosto-ovien lamellit on valmistettu vahvasta, galvanoidusta teräspellistä. Kun haet kestävä, hiljaista ja tyylikästä autotallinovea, 800-sarja on sinun valintasi!



## ULKO- JA SISÄPINTA TERÄSTÄ

- Kestävämpi pinta
- Hiljaisempi käyttöä
- Parempi ääni- ja lämpöeristys



## SIVUTIIVISTEET OVEN REUNOISSA

- Ehkäisee lämmönhukkaa
- Estää pölyn pääsyn sisään

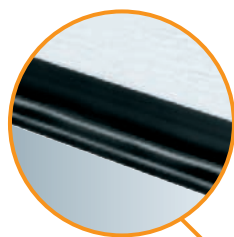

## PAKKASENKESTÄVÄ ALATIIVISTE

- Suojaa vedeltä ja lialta
- Tasoittaa lattian pienet epätasaisuudet
- Estää vauriot ja loukkaantumiset

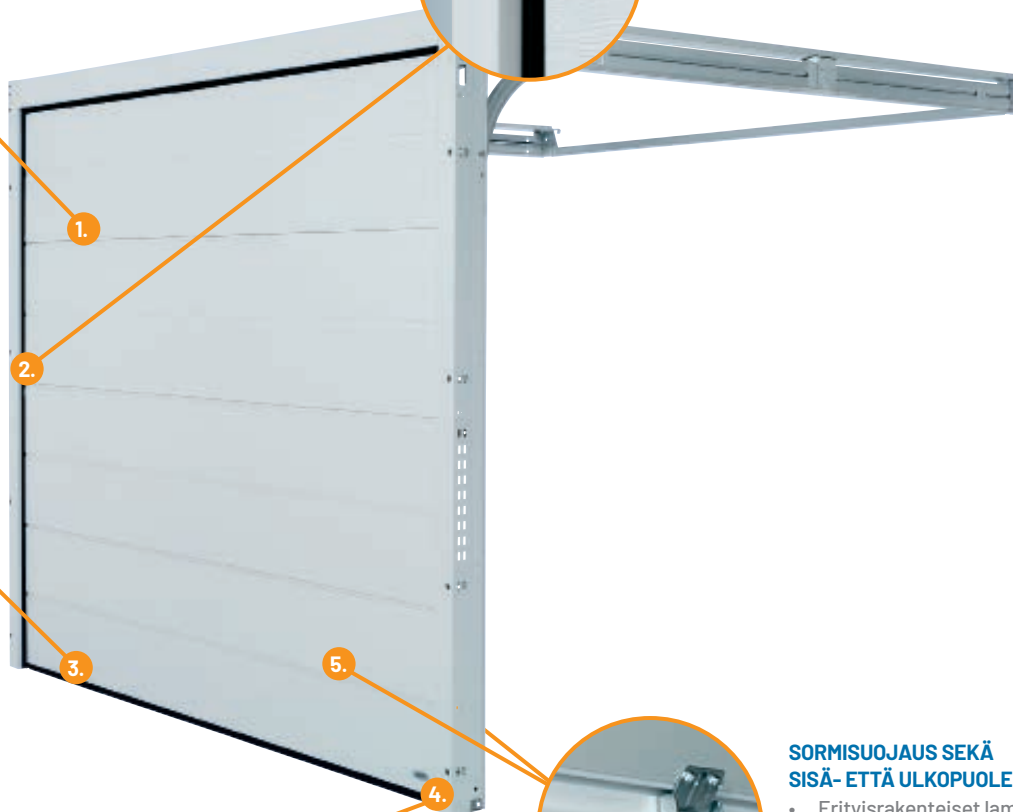

## OVEN REUNAN ANTURA RUOSTUMATONTA TERÄSTÄ

- Vesi ja kosteus pääsevät pois eivätkä ruostuta reunaa
- Ei haurastu kylmissäkään olosuhteissa
- Sulkee reunan siististi



## DIN EN 12604 STANDARDIN MUKAISET VETOJOUSET

- Vakaat ja huoltovapaat vetojouset
- Standardin mukaiset jousenkatkeamissuojat
- Ovi pysyy paikallaan myös jousen katketessa
- Asennetaan tilaa säästävasti pystykarmiin

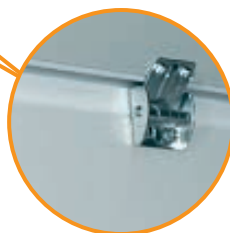

## SORMISUOJAUS SEKÄ SISÄ- ETTÄ ULKOPUOLELLA

- Erityisrakenteiset lamellit ja saranat estävät sormien väliin jäämisen

# TURNER 800

- Oviaukon leveydet 1600-5500 mm
- Oviaukon korkeudet 1750-3125 mm
- Sivutila vain 80 mm molemmin puolin
- Ylätilantarve 120 mm\*

\* Ovissa vakiona vetojousikevennys mittaan 3000 x 2750 mm saakka. Suuremmat ovet vääntöjousilla. Pyydä mitoituskuvat myyjältä tai katso internetistä [www.turner.fi](http://www.turner.fi)

- Galvanoitu teräspeltirakenne, jossa tiivis freonivapaa polyuretaanieriste 45 mm, asennetun oven U-arvo 1,0 W/m<sup>2</sup>K (Laskettu maksimikokoiselle 5500x3125 ovelle)
  - EPDM-kumitiivisteet jokaisella sivulla ja lamellien välissä takaavat tiiveyden
  - Sormisuojaus lamellien välissä sekä sisä- että ulkopuolella EN 12604 mukaisesti
  - Ulkopinnan vakiovärit valkoinen RAL 9016 ja RAL 7016 antrasiitinharmaa
  - Oven sisäpinta aina stukkokuviointi vaakaura harmaanvalkoinen RAL 9002
  - Käsi käyttöisessä nosto-ovessa vakiona kahva ja lukko, jossa sylinteri ja kaksi avainta
  - Paljon lisävarustevaihtoehtoja (kts. takasivu)
  - EU-turvallisuusnormit täyttävä (EN 13241-1)
  - Valmistettu Saksassa
  - Saatavana myös ovimallit 800-20 (20 mm polyuretaanieriste) ja 800-70 (67 mm polyuretaanieriste).
- Kysy lisää myyjiltämme!



## OVIUKON MITOITUS

ovileveys ≤ 3000 ja korkeus ≤ 2750

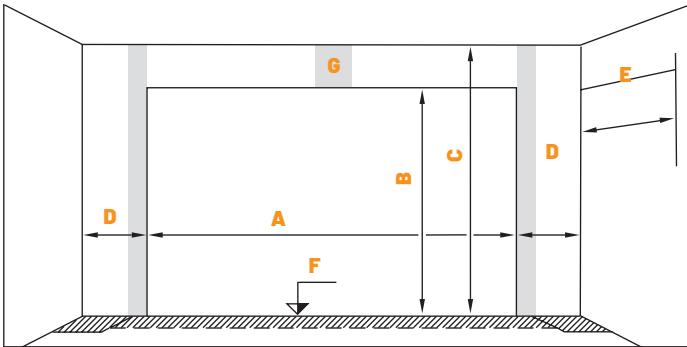

- A** = Oviaukon leveys
- B** = Oviaukon korkeus
- C** = Minimi kattokorkeus = Aukon korkeus B + 120 mm
- D** = Oven sivulla vähintään 80 mm kiinnityspinta (harmaa alue)
- E** = Syvyytilantarve = Aukon korkeus B + 620 mm
- F** = Valmis lattiapinta
- G** = Varsiaavaajallisille oville avajaan varren kiinnityspinta min 100 mm (harmaa alue)

## OVEN TEKNISET MITAT - PYSTYLEIKKAUS\*

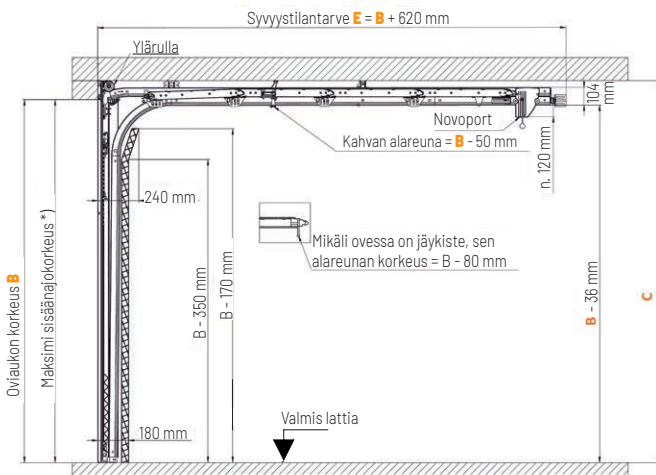

\* Ovessa kahva = B - 50 mm  
Ovessa jäykiste = B - 80 mm  
Sähkökäyttöiset ovet ilman kahvaa ja jäykistettä = B

## OVEN TEKNISET MITAT - VAAKALEIKKAUS\*

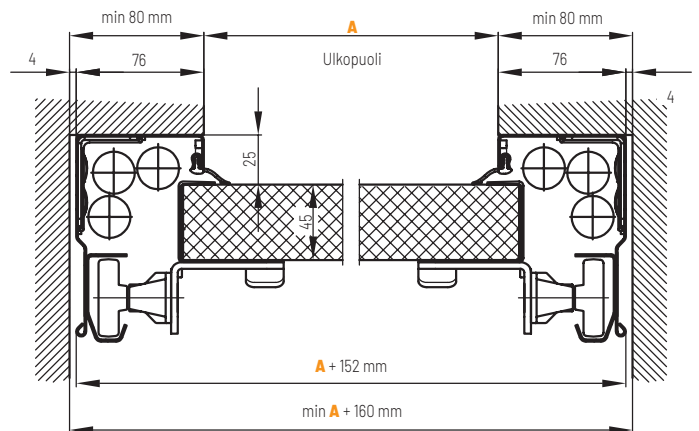

\* **Huomio!** Mikäli ovi on leveämpi kuin 3000 tai korkeampi kuin 2750 ovessa on vääntöjouset. Pyydä tekniset mittakuvat myyjältä tai katso [www.turner.fi](http://www.turner.fi)

# TURNER 810

## VAAKAURA

Tyylikäs Turner 810-ovi sopii loistavasti kaikenlaisiin ympäristöihin, niin moderniin kuin klassisempaankin taloon.



\* Uraetäisyys voi poiketa autotallinoven uraetäisyydestä.

### TURNER KÄYNTIOVI

Käyntiovi autotallinoven, musta kädensija ja lukkopesä.

### TURNER V810

Varastonovi, jossa Abloy-lukkorunko.

## VÄRIT

Valkoisen ja antrasiitinharmaan vakiovärin lisäksi 13 muuta vakiosävyä + lähes kaikki RAL-sävyt.

## KÄYNTIOVEN KOKO

Leveys 900 mm. Korkeus määräytyy nosto-oven korkeuden mukaan.

## PINTAVAIHTOEHDOT

Turner 810-oven pinta on puunsyökuvioitu.



Vakio puunsyökuvio  
Kohokuviointi

Turner 810  
tummanharmaa



Saatavilla varastonovi, joka vastaa tyyliältään Turner-autotallinovea\*.

## LEVEÄ VAAKAURA

Upea Turner 820-ovi on moderni valinta tyylietietoiseen kotiin, sillä leveä vaakaura tekee nosto-ovesta näyttävän osan taloa.

# TURNER 820



\* Uraetäisyys voi poiketa autotallinoven uraetäisyydestä.

### TURNER V820

Varastonovi, jossa Abloy-lukkorunko.



### TURNER KÄYNTIOVI

Käyntiovi autotallinoven, musta kädensija ja lukkopesä.



Saatavilla varastonovi, joka vastaa tyyliiltään Turner-autotallinovea\*.



Vakio puunsyys-kuvio  
Kohokuviointi



Kokonaan sileä  
Väri vaihtoehdot normaaliit

#### PUUJÄLJITELMÄT (kalvopinnoite)

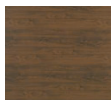

Tumma tammi



Kultainen tammi

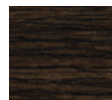

Yötammi



Winchester

#### SATIINIT



Valkoinen



Ruskea



Harmaa



Ikkunanharmaa

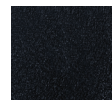

Tummanharmaa



Musta

## VÄRIT

Valkoisen ja antrasiitinharmaan vakiovärin lisäksi 13 muita vakiosävyä + lähes kaikki RAL-sävyt.

## KÄYNTIOVEN KOKO

Leveys 900 mm. Korkeus määräytyy nosto-oven korkeuden mukaan.

## PINTAVAIHTOEHDOT

Tähän ovimalliin on saatavilla vieressä näkyvät pinnoitteet.

# TURNER 800P

## SILEÄ

Tyylikäs Turner 800P-ovi on saatavilla joko sileänä puunsyyskuviolla tai kokonaan sileänä. Moderni valinta kotiisi!

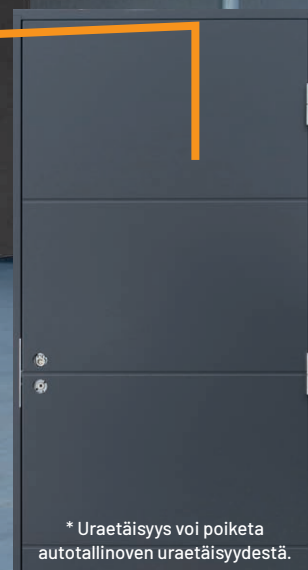
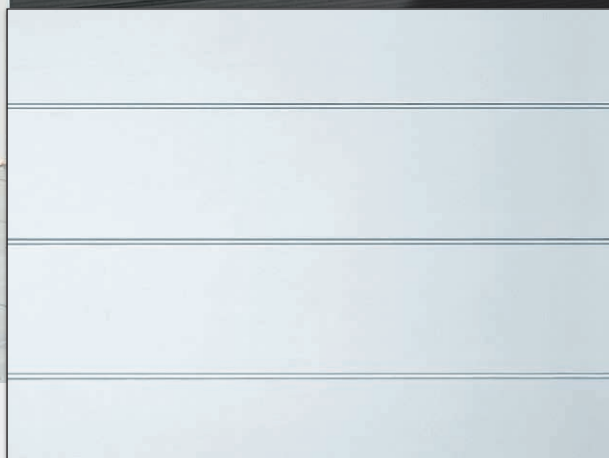
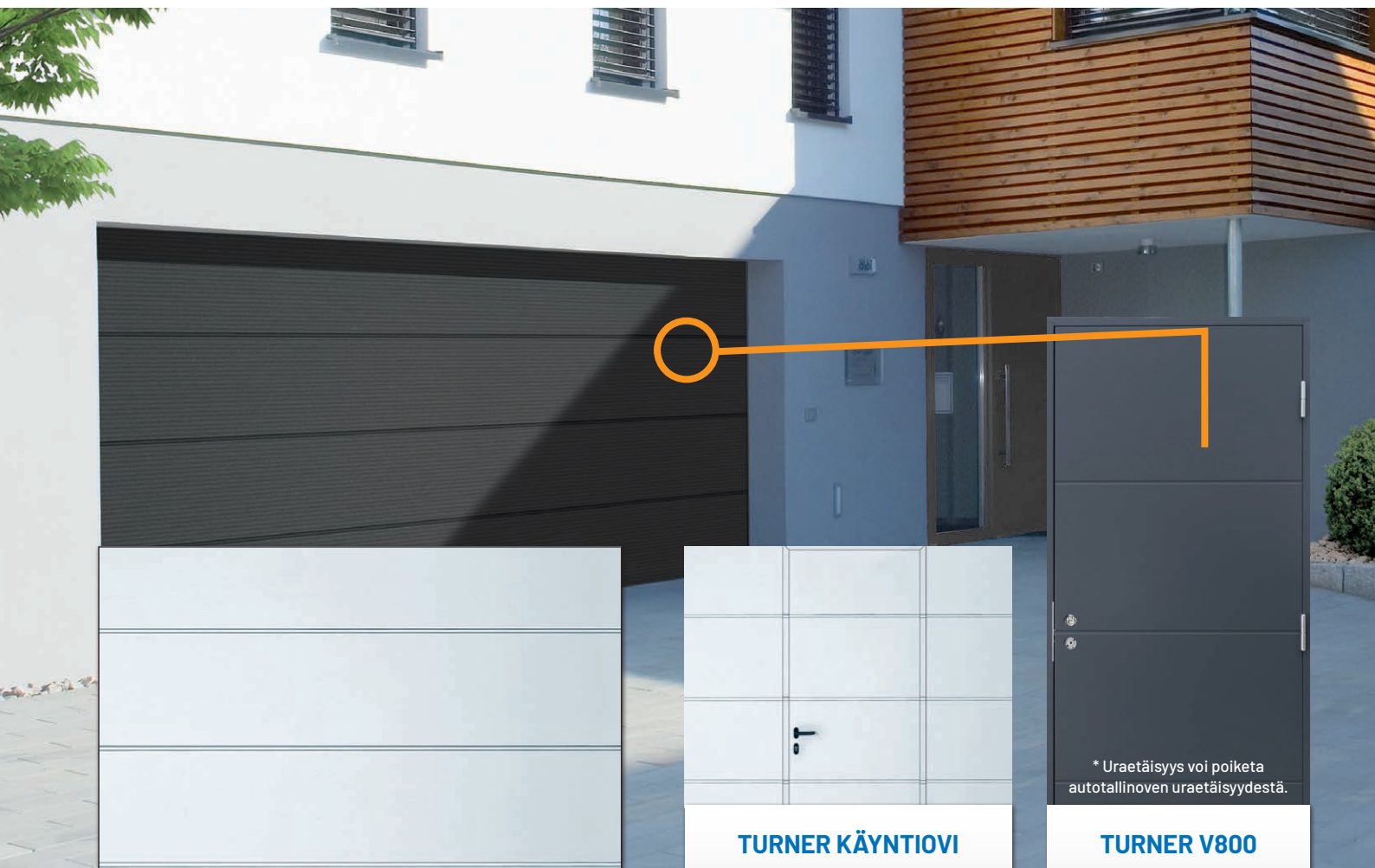

**TURNER KÄYNTIOVI**  
Käyntiovi autotallinoven, musta kädensija ja lukkopesä.

**TURNER V800**  
Varastonovi, jossa Abloy-lukkorunko.

\* Uraetäisyys voi poiketa autotallinoven uraetäisyydestä.

## VÄRIT

Valkoisen ja antrasiitinharmaan vakiovärin lisäksi 13 muuta vakiosävyä + lähes kaikki RAL-sävyt.

## KÄYNTIOVEN KOKO

Leveys 900 mm. Korkeus määräytyy nosto-oven korkeuden mukaan.

## PINTAVAIHTOEHDOT

Tähän ovimalliin on saatavilla vieressä näkyvät pinnoitteet.



Vakio puunsyyskuvio  
Kohokuviointi

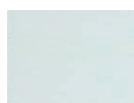

Kokonaan sileä  
Värvaihtoehdot normaalit

Saatavilla varastonovi, joka vastaa tyyliiltään Turner-autotallinovea\*.

## PUUJÄLJITELMÄT (kalvopinnoite)



Tumma tammi



Kultainen tammi

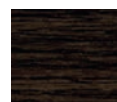

Yötammi



Winchester

## SATIINIT



Valkoinen



Ruskea



Harmaa



Ikkunanharmaa



Tummanharmaa



Musta

## SATIINIT MICROLINE

Profiloitu aaltomainen rakenne. Saatavilla väreihin valkoinen, harmaa, ikkunanharmaa ja tummanharmaa.



Microline satiini  
ikkunanharmaa



Microline satiini  
harmaa



Microline satiini  
tummanharmaa

## PEILIKUVIO

Perinteisen tyylikkään Turner 830-oven ulkopinnassa on muotoon puristetut peilikuviot. Kuvion koko on 500 x 300 mm.

# TURNER 830

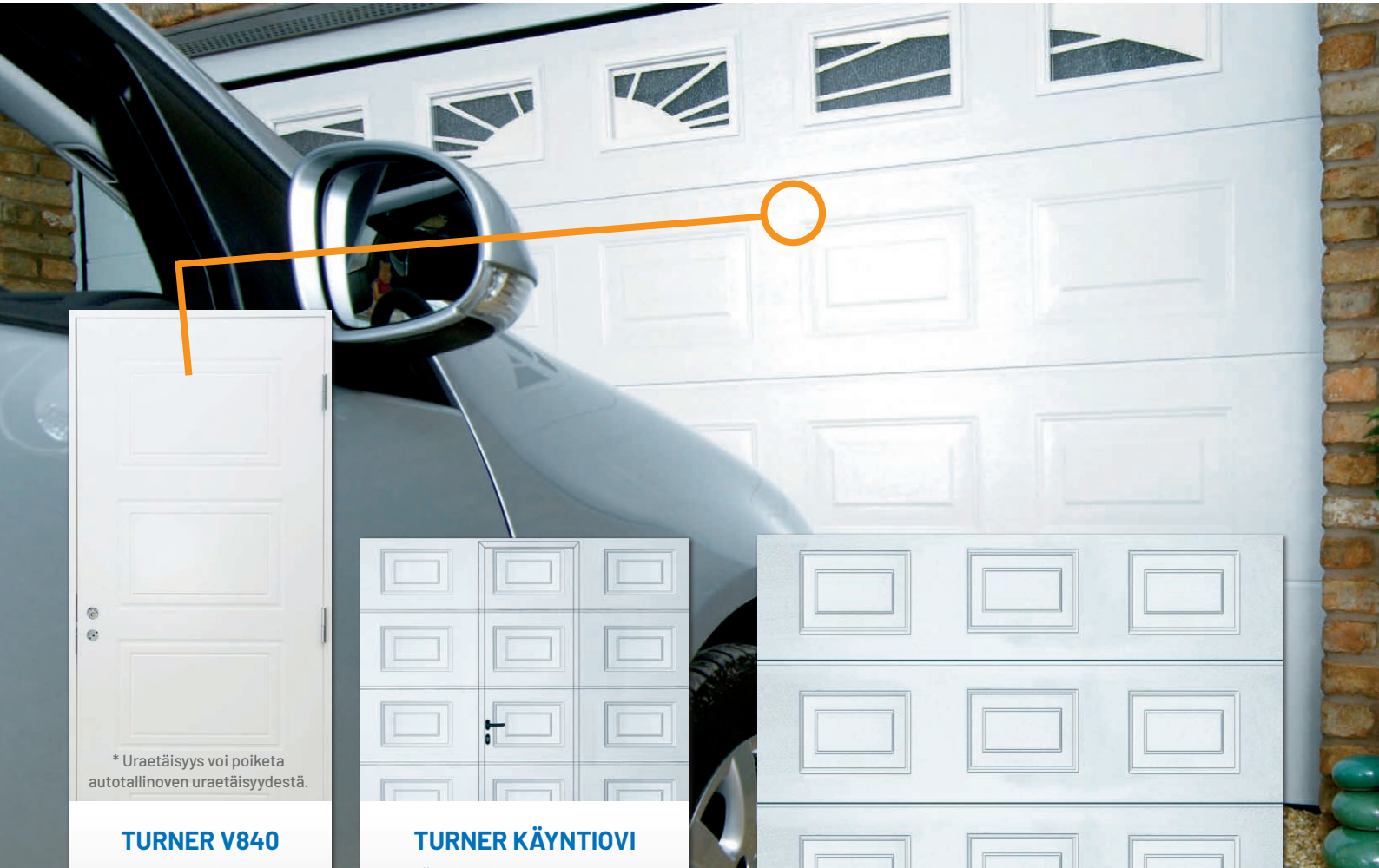

\* Uraetäisyys voi poiketa autotallinoven uraetäisyydestä.

### TURNER V840

Varastonovi, jossa Abloy-lukkorunko.



### TURNER KÄYNTIOVI

Käyntiovi autotallinoveen, musta kädensija ja lukkopesä.

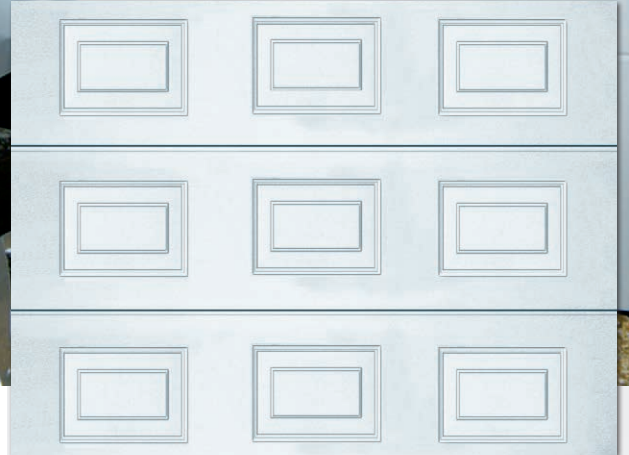

Saatavilla varastonovi, joka vastaa tyyliältään Turner-autotallinovea\*.



Vakio puunsyyskuvio  
Kohokuviointi

#### PUUJÄLJITELMÄT (kalvopinnoite)



Tumma tammi



Kultainen tammi

## VÄRIT

Valkoisen ja antrasiitinharmaan vakioväriin lisäksi 13 muuta vakiosävyä + lähes kaikki RAL-sävyt.

## KÄYNTIOVEN KOKO

Leveys 600 mm. Korkeus määräytyy nosto-oven korkeuden mukaan.

## PINTAVAIHTOEHDOT

Tähän ovimalliin on saatavilla vieressä näkyvät pinnoitteet.

**TURNER 800-SARJAN NOSTO-OVESTA** voidaan räätälöidä talon tyyliin ja käyttäjän tarpeisiin sopiva kokonaisuus monipuolisen lisävarustevalikoiman avulla. Tutustu vaihtoehtoihin ja kysy ovimyyjiltämme lisää!

## VÄRIT

Ovien ulkopinnan vakioväreinä RAL 9016 valkoinen ja RAL 7016 antrasiitinharmaa. Muut vakiovärit 13 erilaista tai mahdollisuus valita RAL-kartaston mukaan. Ovien sisäpinnan väri on harmaanvalkoinen RAL 9002.



**RAL 9016**  
Valkoinen

**RAL 7016**  
Antrasiitinharmaa



**RAL 5011**  
Teräksensininen

**RAL 6005**  
Sammalenvihreä

**RAL 6009**  
Kuusenvihreä

**RAL 7024**  
Grafiitinharmaa



**RAL 7035**  
Vaaleanharmaa

**RAL 7040**  
Ikkunanharmaa

**RAL 8001**  
Okranruskea

**RAL 8011**  
Pähkinänruskea



**RAL 8014**  
Seepianruskea

**RAL 8017**  
Suklaanruskea

**RAL 9005**  
Musta

**RAL 9006**  
Alumiini



**RAL 9007**  
Harmaa alumiini



Valinnainen  
RAL-väri

## NOVOPORT® -OVIAUTOMATIikka

Haluaisitko ajaa kotiin tullessasi auton suoraan autotalliin ilman että sinun tarvitsee nousta autosta avaamaan tallinovea ja sytyttämään valoja talliin? Turner 800-sarjan nosto-oven voi varustaa lähes äänettömällä, patentoitulla NovoPort®-oviautomatiikalla, jossa on myös integroitu autotallin sisävalaistus (valot syttyvät ovea käytettäessä). Käyttäjystävällisessä NovoPort®-järjestelmässä on 3-kanavainen vaihtuvakoodinen käsilähetin, joka takaa nopean ja helpon käytön. Avaajassa vakiona kaksisuuntainen radio-ominaisuus. Lähettimellä voi tarkistaa autotallinoven tilan (auki tai kiinni). Automatiikkaa voidaan ohjata käsilähetimen lisäksi myös ohjauskeskuksessa olevalla painonapilla, sekä lisävarusteena saata-valla älypuhelinohjauksella tai langattomalla koodinäppäimistöllä.



## LISÄVARUSTEET

Tässä esimerkkejä, kysy tarkemmin ovimyyjiltämme!

### AVAIMENPERÄLÄHETIN

Tämän kätevän kauko-ohjaimen ansiosta nosto-oven automatiikan käyttäminen on vaivatonta ja mukavaa!



### LANGATON KOODINÄPPÄIMISTÖ

Helpottaa oven käyttöä silloin kun avaimet eivät ole lähettyvillä. Esimerkiksi pihatöitä tehdessä ei tarvitse erikseen hakea avainta oven aukaisuun.



### ULKOPUOLINEN VAPAUTINLUKKO

Vapautinlukko on pakollinen lisävaruste silloin, kun talliin ei ole muuta kulkutietä kuin automatisoitu nosto-ovi. Tämän avulla oven saa auki ulkopuolelta poikkeustilanteissa, esim. sähkökatkon aikana.



## IKKUNAVAIHTOEHDOT

Turner 800-sarjan nosto-ovet voidaan yksilöidä myös erilaisilla ikkunamalleilla. Ikkunamalleihin on valittavissa lasivaihtoehdot Kirkas (vakiona, läpinäkyvä) ja Kiderakenne (päästää valon läpi).

Vakio



Auringonnousu



Salmiakki

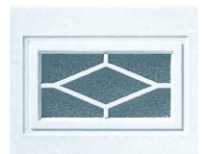

Ruutu



Pyöreä



Kokolamelli-ikkuna

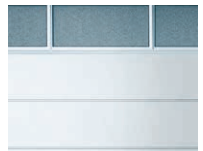

Neliö-ikkuna



**Jälleenmyyjä:**