

TURNER 800-SARJA

Mukava tulla kotiin.

NOSTO-OVI
10 VUODEN
TAKUULLA!

TURNER 800

Valitse nosto-ovi,
joka on suunniteltu
Suomen olosuhteisiin!



**TURNER
DOOR**

Energiatehokas autotallinoviratkaisu

Turner 800-sarjan autotallinovat on suunniteltu erityisesti pohjoisen vaativiin olosuhteisiin. Eris-teenä käytetään ylivoimaista 45 mm vahvaa polyuretaanivaahtoa ja ovet on suunniteltu käytettäväksi lämpimissä autotalleissa. Koska autotallinovelta vaaditaan paljon, oven rakenteen tulee kestää jatku-vaava avaamista ja sulkemista. 800-sarjan nosto-ovien lamellit on valmistettu vahvasta, galvanoidusta teräspellistä. Kun haet kestävä, hiljaista ja tyylikästä autotallinovea, 800-sarja on sinun valintasi!

Ulko- ja sisäpinta terästä

- kestävämpi pinta
- hiljaisempi käyttöä
- parempi ääni- ja lämpöeristys

Sivutiivisteet oven reunoissa

- ehkäisee lämmönhukkaa
- estää pölyn pääsyn sisään

Pakkasenkestävä alatiiviste

- suojaa vedeltä ja lialta
- tasoittaa lattian pienet epätasaisuudet
- estää vauriot ja loukkaantumiset

Oven reunan antura ruostumatonta terästä

- vesi ja kosteus pääsevät pois eivätkä ruostuta reunaa
- ei haurastu kylmissäkään olosuhteissa
- sulkee reunan siististi

DIN EN 12604 standardin mukaiset vetojouset

- vakaat ja huoltovapaat vetojouset
- standardin mukaiset jousenkatkeamissuojat
- ovi pysyy paikallaan myös jousen katketessa
- asennetaan tilaa säästävästi pystykarmiin

Sormisuojaus sekä sisä- että ulkopuolella

- erityisrakenteiset lamellit ja saranat estävät sormien väliin jäämisen

TURNER TAKUU
10-vuotta!

2

TURNER 800



Oviaukon mitoitus

ovileveys ≤ 3000 ja korkeus ≤ 2750

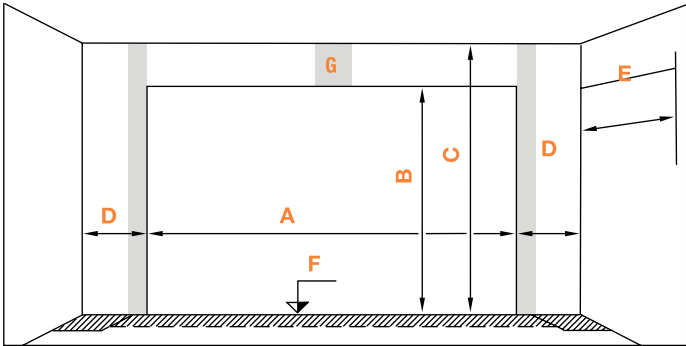

- A = Oviaukon leveys
- B = Oviaukon korkeus
- C = Minimi kattokorkeus = Aukon korkeus B + 120 mm
- D = Oven sivuilla vähintään 80 mm kiinnityspinta (harmaa alue)
- E = Syvyytilantarve = Aukon korkeus B + 620 mm
- F = Valmis lattiapinta
- G = Varsiaavaajallisille oville avaajan varren kiinnityspinta min 100 mm (harmaa alue)

Oven tekniset mitat - pystyleikkaus*

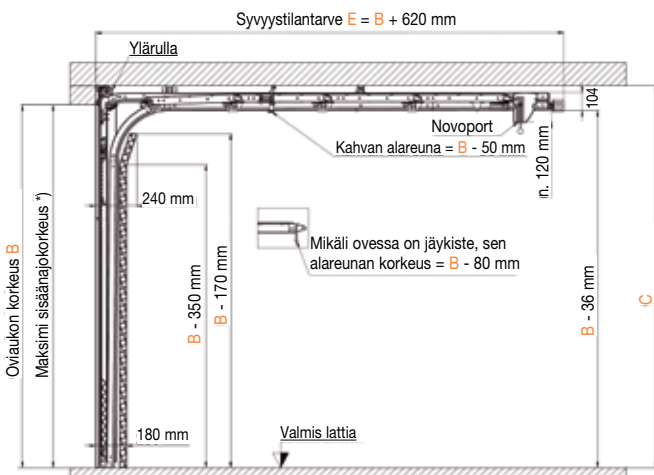

- *) Ovenssa kahva = B - 50 mm
- Ovenssa jäykiste = B - 80 mm
- Sähkökäyttöiset ovet ilman kahvaa ja jäykistettä = B

Oven tekniset mitat - vaakaleikkaus*

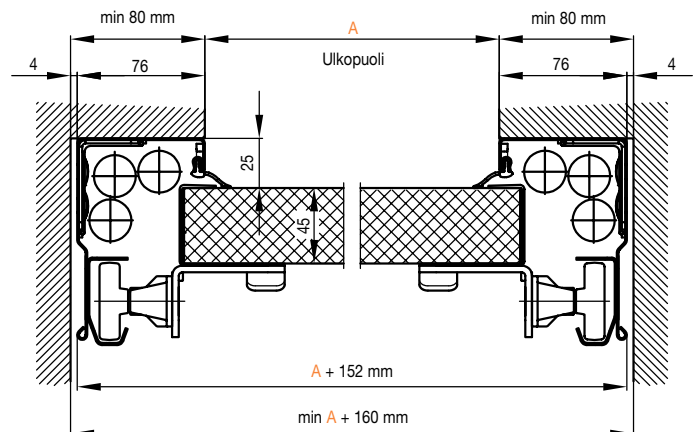

- Oviaukon leveydet 1600-5500 mm
- Oviaukon korkeudet 1750-3125 mm
- Sivutila vain 80 mm molemmin puolin
- Ylätilantarve 120 mm*

* Ovissa vakiona vetojousikevennys mittaan 3000 x 2750 mm saakka. Suuremmat ovet vääntäjousilla.

Pyydä mitoituskuvat myyjältä tai katso internetistä www.turner.fi

- Galvanoitu teräspeltirakenne, jossa tiivis freonivapaa polyuretaanieriste 45 mm, asennetun oven U-arvo 1,0 W/m²K*
- * Laskettu maksimikokoiselle 5500x3125 ovelle
- EPDM-kumitiivisteet jokaisella sivulla ja lamellien välissä takaavat tiiveyden
- Sormisuojaus lamellien välissä sekä sisäettä ulkopuolella EN 12604 mukaisesti
- Ulkopinnan vakiovärit valkoinen RAL 9016 ja RAL 7016 antrasiitinharmaa
- Oven sisäpinta aina stukkokuviointu vaaka-ura harmaanvalkoinen RAL 9002
- Käsikäyttöisessä nosto-ovenssa vakiona kahva ja lukko, jossa sylinteri ja kaksi avainta
- Paljon lisävarustevaihtoehtoja (kts. takasivu)
- EU-turvallisuusnormit täyttävä (EN 13241-1)
- Valmistettu Saksassa

TURNER 810

Vaakaura, puunsyyskuvio

Tyylikäs Turner 810-ovi sopii loistavasti kaikenlaisiin ympäristöihin, niin moderniinkin kuin klassisempaan taloon.



4



* Uraetäisyys voi poiketa autotallinoven uraetäisyydestä.

TURNER KÄYNTIOVI
Käyntiovi autotallinoveen,
musta kädensija ja lukkopesä.

TURNER V810
Varastonovi, jossa
Abloy-lukkorunko.

Saatavilla varastonovi,
joka vastaa tyyliään
Turner-autotallinovea*.

VÄRIT

Valkoisen ja antrasiitinharmaan vakiovärin lisäksi 13 muuta vakiosävyä + lähes kaikki RAL-sävyt.

KÄYNTIOVEN KOKO

Leveys 900 mm. Korkeus määräytyy nosto-oven korkeuden mukaan.

PINTAVAIHTOEHDOT

Turner 810-oven pinta on puunsyyskuvioitu.



Vakio puunsyyskuvio
Kohokuviointi



Turner 810
maalattuna
tummanharmaaksi

Leveä vaakaura, puunsyykuvio

Upea Turner 820-ovi on moderni valinta tyylietietoiseen kotiin, sillä leveä vaakaura tekee nosto-ovesta näyttävän osan taloa.

TURNER 820

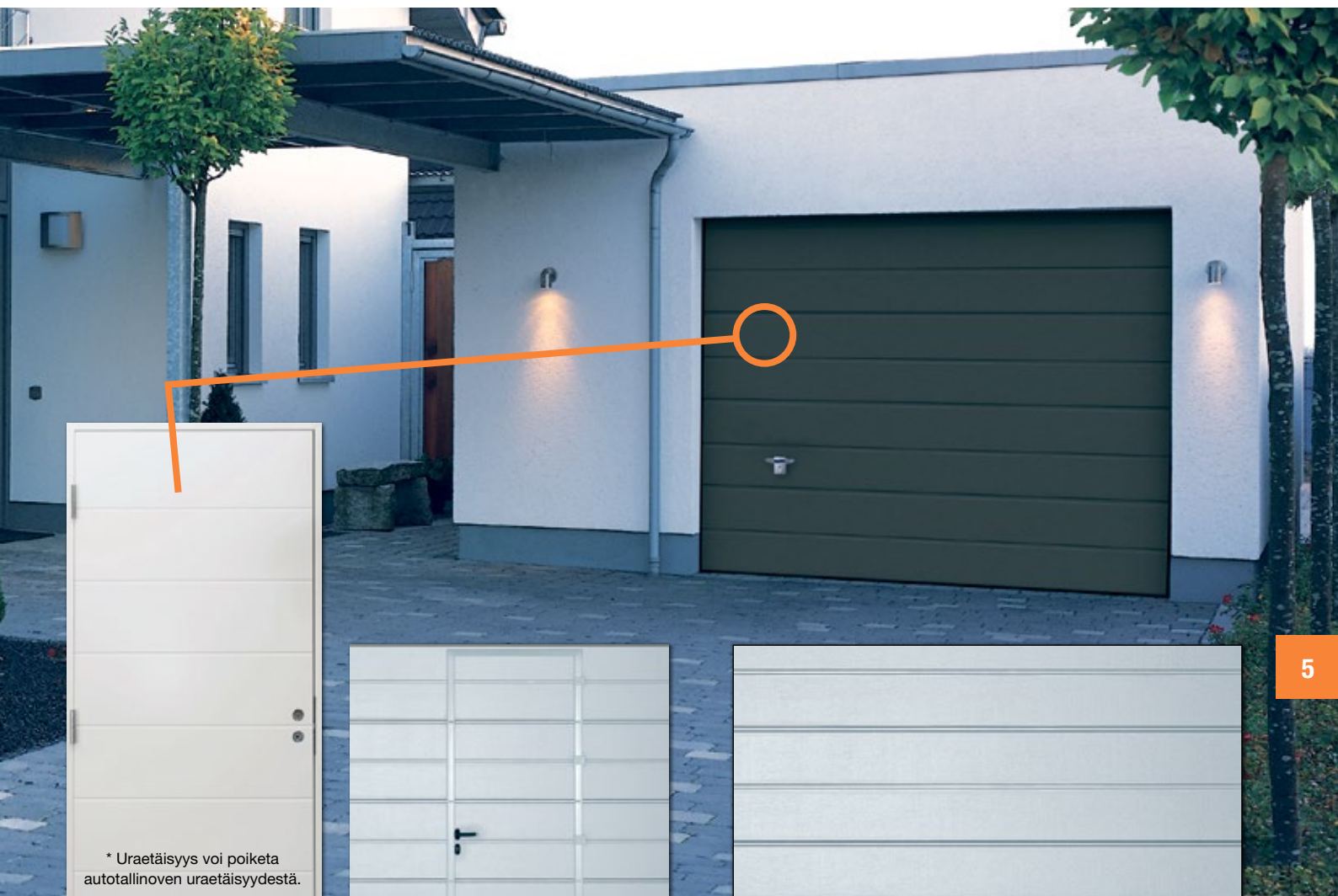

* Uraetäisyys voi poiketa autotallinoven uraetäisyydestä.

TURNER V820
Varastonovi, jossa Abloy-lukkorunko.

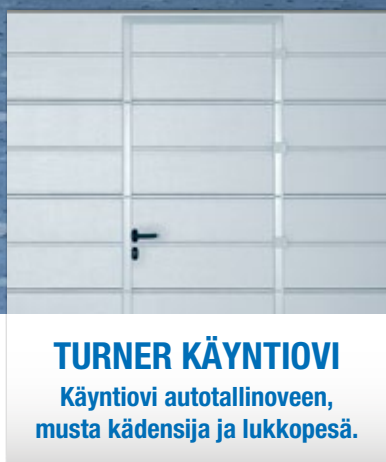

TURNER KÄYNTIOVI
Käyntiovi autotallinoveen, musta kädensija ja lukkopesä.



5

Saatavilla varastonovi, joka vastaa tyyliään Turner-autotallinovea*.



Vakio puunsyykuvio
Kohokuviointi



Kokonaan sileä
Väri vaihtoehdot normaalit

PUUJÄLJITELMÄT (kalvopinnoite)

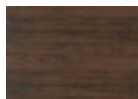

Tumma tammi



Kultainen tammi



Yötammi



Mahonki



Winchester

SATIINIT

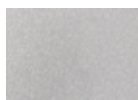

Valkoinen



Ruskea



Harmaa



Ikkunanharmaa



Tummanharmaa

VÄRIT

Valkoisen ja antrasiitinharmaan vakiovärin lisäksi 13 muuta vakiosävyä + lähes kaikki RAL-sävyt.

KÄYNTIOVEN KOKO

Leveys 900 mm. Korkeus määräytyy nosto-oven korkeuden mukaan.

PINTAVAIHTOEHDOT

Tähän ovimalliin on saatavilla vieressä näkyvät pinnoitteet.

TURNER 800P

Sileä, puunsyyskuvio

Tyylikäs Turner 800P-ovi on saatavilla joko sileänä puunsyyskuviolla tai kokonaan sileänä. Moderni valinta kotiisi!



6

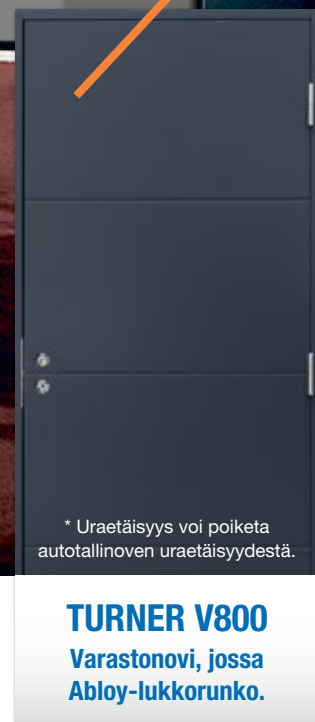
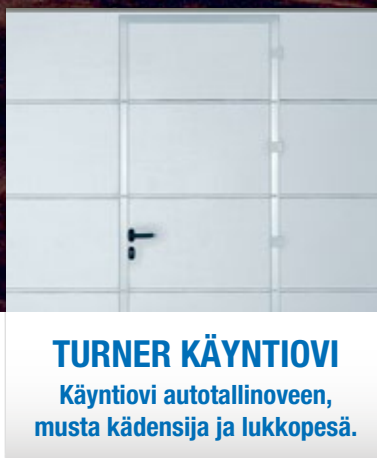
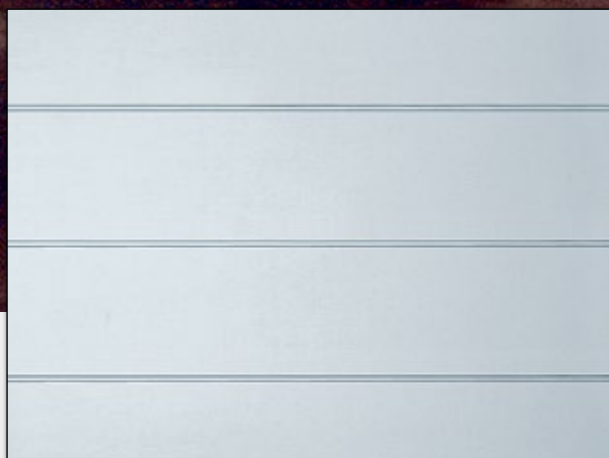

* Uraetäisyys voi poiketa autotallinoven uraetäisyydestä.

TURNER KÄYNTIOVI
Käyntiovi autotallinoven,
musta kädensija ja lukkopesä.

TURNER V800
Varastonovi, jossa
Abloy-lukkorunko.

Saatavilla varastonovi,
joka vastaa tyyliään
Turner-autotallinovea*.

VÄRIT

Valkoisen ja antrasiitinharmaan vakiovärin lisäksi 13 muuta vakiosävyä + lähes kaikki RAL-sävyt.

KÄYNTIOVEN KOKO

Leveys 900 mm. Korkeus määräytyy nosto-oven korkeuden mukaan.

PINTAVAIHTOEHDOT

Tähän ovimalliin on saatavilla vieressä näkyvät pinnoitteet.



Vakio puunsyyskuvio
Kohokuviointi



Kokonaan sileä
Värivaihtoehdot
normaalit

PUUJÄLJITELMÄT (kalvopinnoite)

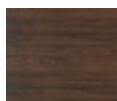

Tumma tammi



Kultainen tammi

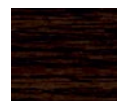

Yötammi



Mahonki

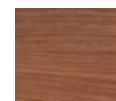

Winchester

SATIINIT

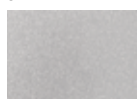

Valkoinen



Ruskea



Harmaa



Ikkunanharmaa



Tummanharmaa

SATIINIT MICROLINE
Profiloitu aaltomainen rakenne. Saatavilla väreihin valkoinen, harmaa, ikkunanharmaa ja tummanharmaa.

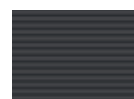

Microline satiini
harmaa



Microline satiini
ikkunanharmaa



Microline satiini
tummanharmaa

Peilikuvio, puunsyykuvio

Perinteisen tyylikkään Turner 830-oven ulkopinnassa on muotoon puristetut peilikuviot. Kuvion koko on 500 x 300 mm.

TURNER 830

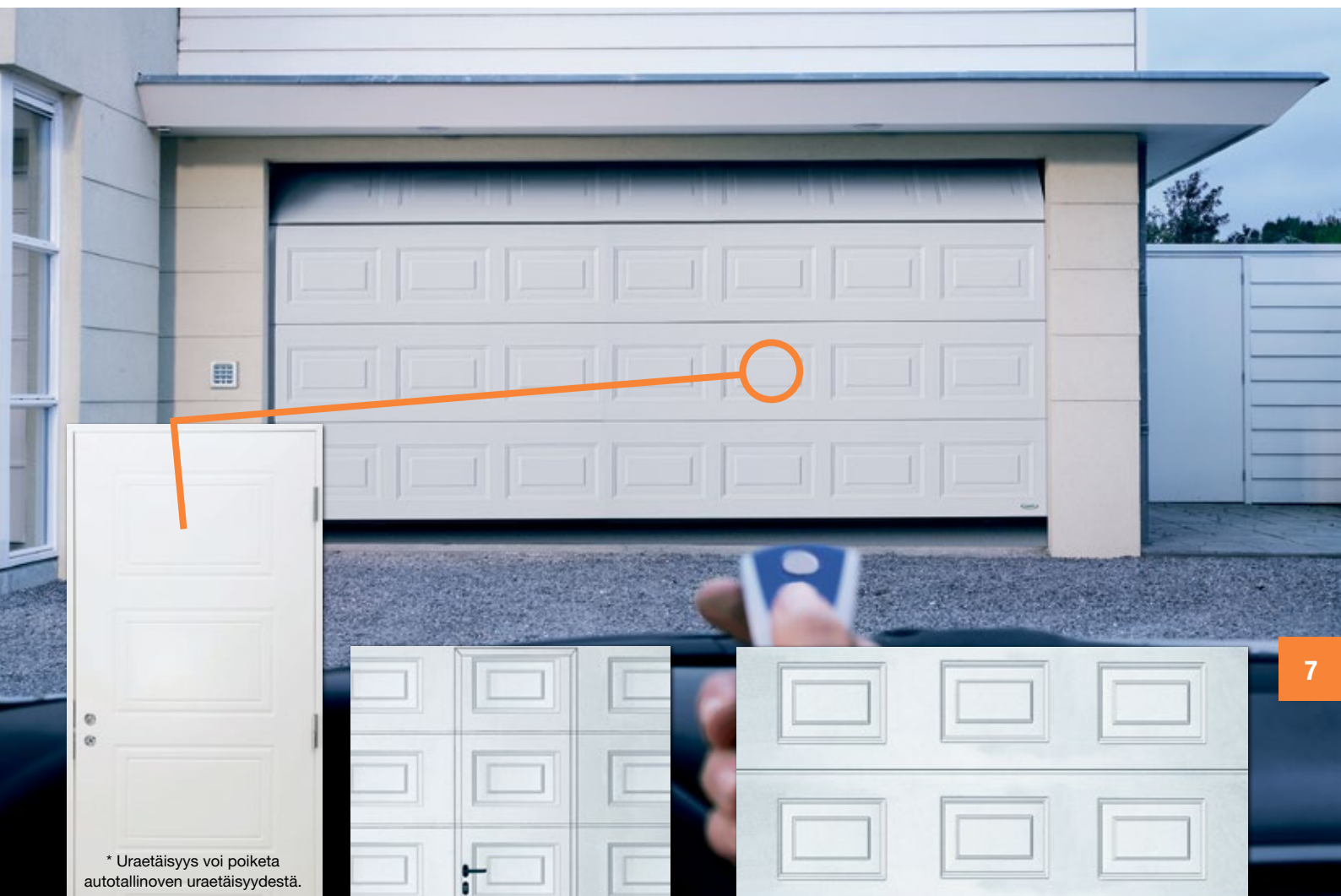

* Uraetäisyys voi poiketa autotallinoven uraetäisyydestä.

TURNER V840

Varastonovi, jossa Abloy-lukkorunko.

TURNER KÄYNTIOVI

Käyntiovi autotallinoveen, musta kädensija ja lukkopesä.

Saatavilla varastonovi, joka vastaa tyyliään Turner-autotallinovea*.

Vakio puunsyykuvio
Kohokuviointi

PUUJÄLJITELMÄT (kalvopinnoite)

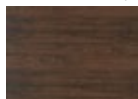

Tumma tammi



Kultainen tammi



Yötammi



Mahonki



Winchester

VÄRIT

Valkoisen ja antrasiitinharmaan vakiovärin lisäksi 13 muuta vakiosävyä + lähes kaikki RAL-sävyt.

KÄYNTIOVEN KOKO

Leveys 600 mm. Korkeus määräytyy nosto-oven korkeuden mukaan.

PINTAVAIHTOEHDOT

Tähän ovimalliin on saatavilla vieressä näkyvät pinnoitteet.

Turner 800-sarjan nosto-ovesta voidaan räätälöidä talon tyyliin ja käyttäjän tarpeisiin sopiva kokonaisuus monipuolisen lisävarustevalikoiman avulla. Tutustu vaihtoehtoihin ja kysy ovimyyjiltämme lisää!

VÄRIT

Ovien ulkopinnan vakioväreinä RAL 9016 valkoinen ja RAL 7016 antrasiitinharmaa. Muut vakiovärit 13 erilaista tai mahdollisuus valita RAL-kartaston mukaan. Ovien sisäpinnan väri on harmaanvalkoinen RAL 9002.



RAL 9016
Valkoinen

RAL 7016
Antrasiitinharmaa



RAL 5011
Teräksensininen

RAL 6005
Sammalenvihreä

RAL 6009
Kuusenvihreä

RAL 7024
Grafiitinharmaa



RAL 7035
Vaaleanharmaa

RAL 7040
Ikkunanharmaa

RAL 8001
Okranruskea

RAL 8011
Pähkinänruskea



RAL 8014
Seepianruskea

RAL 8017
Suklaanruskea

RAL 9005
Musta

RAL 9006
Alumiini



Valinnainen
RAL-väri

RAL 9007
Harmaa alumiini

NovoPort® -oviautomatiikka

Haluaisitko ajaa kotiin tullessasi auton suoraan autotalliin ilman että sinun tarvitsee nousta autosta avaamaan tallinovea ja sytyttämään valoja talliin? Turner 800-sarjan nosto-oven voi varustaa lähes äänettömällä, patentoidulla NovoPort®-oviautomatiikalla, jossa on myös integroitu autotallin sisävalaistus (valot syttyvät ovea käytettäessä). Käyttäjystävällisessä NovoPort®-järjestelmässä on 3-kanavainen vaihtuvakoodinen käsilähetin, joka takaa nopean ja helpon käytön. Avaajassa vakiona kaksisuuntainen radio-ominaisuus. Lähettimellä voi tarkistaa autotallinoven tilan (auki tai kiinni). Automatiikkaa voidaan ohjata käsilähettimen lisäksi myös ohjauskeskuksessa olevalla painonapilla, sekä lisävarusteena saata-valla älypuhelinohjauksella tai langattomalla koodinäppäimistöllä.



LISÄVARUSTEET

Tässä esimerkkejä, kysy tarkemmin ovimyyjiltämme!

AVAIMENPERÄLÄHETIN

Tämän kätevän kauko-ohjaimen ansiosta nosto-oven automatiikan käyttäminen on vaivatonta ja mukavaa!



LANGATON KOODINÄPPÄIMISTÖ

Helpottaa oven käyttöä silloin kun avaimet eivät ole lähettyvillä. Esimerkiksi pihatöitä tehdessä ei tarvitse erikseen hakea avainta oven aukaisuun.



ULKOPUOLINEN VAPAUTINLUKKO

Vapautinlukko on pakollinen lisävaruste silloin, kun talliin ei ole muuta kulkutietä kuin automatisoitu nosto-ovi. Tämän avulla oven saa auki ulkopuolelta poikkeustilanteissa, esim. sähkökatkon aikana.



IKKUNAVAIHTOEHDOT

Turner 800-sarjan nosto-ovet voidaan yksilöidä myös erilaisilla ikkunamalleilla. Ikkunamalleihin on valittavissa lasivaihtoehdot Kirkas (vakiona, läpinäkyvä) ja Kiderakenne (päästää valon läpi).

Vakio



Auringonnousu



Salmiakki



Ruutu



Pyöreä



Kokolamelli-ikkuna



Neliö-ikkuna



Jälleenmyyjä: