

Kiinteistöviemäröinti

Materiaalit ja väri

Uponor-kiinteistöviemäriputket ja -yhteet d_e 32–110 valmistetaan polypropeenimuovista (PP-kopolymeeri). d_e 32 -putket ja yhteet ovat valkoisia. d_e 50–110-putket ja yhteet ovat vaaleanharmaita. d_e 160 -putkien ja yhteiden väri on punaruskea. PP-putkien jäykkyyssuokat ovat SN 4 (d_e 32–75) ja SN 8 (d_e 110, 160). Putkiyhteiden luokka on SN 8.

Yllä selostetuista poikkeavat materiaali- tai väritiedot mainitaan tuotetaulukon yhteydessä.

Käyttö

Uponor-kiinteistöviemärijärjestelmää käytetään jäte- ja sadevesiviemäreinä rakennusten sisällä, pohjalaatassa ja sen alla. Järjestelmää voidaan myös käyttää perusmuurin ulkopuolella maahan asennettuna tonttiviemärinä, myös liikennealueilla.

Asentaminen

Uponor-kiinteistöviemärien suunnittelussa, asentamisessa ja paloteknisessä suojauksessa noudatetaan Suomen rakentamismääräyskokoelman osan D1-viemäreitä koskevia määräyksiä ja ohjeita sekä Uponor kiinteistöviemärijärjestelmän -käsikirjan sisältämiä ohjeita.

Viemäröinnin aloituspaketti

Paketti sisältää yleisimmin käytetyt viemäröintituotteet. Materiaalimenekki on laskettu yhden pientalon tarpeisiin. Pakettia voi täydentää muilla tämän kappaleen tuotteilla.

Uponor-kiinteistöviemäriin mitat

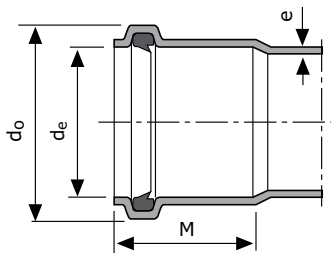

Uponor-kiinteistöviemäri (PP)					
d_e	32	50	75	110	160
d_o	43	64	90	129	183
M	38	43	51	58	75
e	1,8	1,8	2,3	3,5	5,3

Uponor kiinteistöviemäri

Uponor kiinteistöviemäröintijärjestelmä PP
• Vesilukot • Lattiakaivot

Uponor kiinteistöviemäri	Sivu	2
Viemäröinnin aloituspaketti	8	
Viemäriputket		
Muhvittomat putket ja muhviputket	8	
Putkiyhteet, SN 8		
Supistusyhteet	9	
Kaksoismuhvit ja pistoyhteet	9	
Muhvikulmat	9-10	
Kulmayhteet ja muhvihaarat	10-12	
Haarayhteet ja kaksoishaarat	12-13	
Puhdistusyhteet	13	
Tulpat	14	
Paisunta- ja liitosyhteet	14	
Jatkoyhteet	14-15	
Putkikannakkeet	15	
Pesukonesuppilo	15	
WC-yhteet ja WC-muhvikulma	15-16	
Lävistysyhteet	16	
Tuuletusviemäriin jäätymissuoja	16	
Kulmaliitin ja kierrelitiin	16	
Palomansetit ja palosuojamassa	17	
Tiivistet	17	
Erikoisosat		
Pystyputken sisään asennettavat yhteet	18	
Vesilukot		
Uponor-vesilukot ja ylivirtausosa	19	
Vieser-vesilukot	21	
Pullovesilukko ja viemäröintirengas	21	
Vesilukko ja pesukoneliitossuppilo	21	
Pesualtaan erikoisvesilukko	21	
Varaosat	21	
Vesilukon liitosyhteet	22	
Lattiakaivot		
Vaakakaivot ja matala lattiakaivo	22	
Pystykaivot	22-23	
Kuivakaivo	23	
Korokerenkaat	23-24	
Lattiakaivon erikoisvesilukko	24	
Vedeneristyslaippa	24	
Lattiakaivojen kannet		
Neliökannet	24-25	
Pyöreät kannet	25	
Lattiakaivojen varaosat	25	
Lisävarusteet		
WC-mansetti	26	
Alipaineventtiili	26	
Suojatulppa	26	

Kiinteistöviemäröinti

Uponor-kiinteistöviemäröintijärjestelmä PP

Viemäröinnin aloituspaketti

Paketti sisältää:

muhviton putki 32 x 3000 (2 kpl), muhviputki 75 x 3000 (3 kpl), muhviputki 110 x 3000 (4 kpl), muhvikulma 32-45° (4 kpl), muhvikulma 75-45° (5 kpl), muhvikulma 110-45° (3 kpl), muhvikulma 75-88,5° (3 kpl), muhvikulma 110-88,5° (3 kpl), kulmayhde (-) 75-45° (10 kpl), kulmayhde (-) 110-45° (6 kpl), kaksoismuhvi 75 (2 kpl), kaksoismuhvi 110 (2 kpl), haarayhde (-) 75/75-45° (2 kpl), haarayhde (-) 110/75-45° (3 kpl), haarayhde (-) 110/110-45° (3 kpl), puhdistusyhde 110 (1 kpl), supistusyhde 110-75 (1 kpl), suojatulppa 50/75/110 (10 kpl), vaakakaivo 75 (3 kpl), kuivakaivo 32 (1 kpl), korokerengas (3 kpl) ja liukuaine (1 kpl).

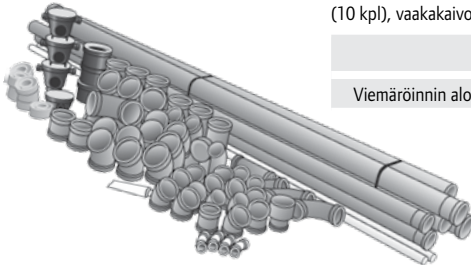

Tuote	Uponor-nro	LVI-nro	€/kpl 0 %	€/kpl 23 %	Paino/kg
Viemäröinnin aloituspaketti	428280	2482000	449,10	552,39	36

Viemäriputket

Muhvittomat putket

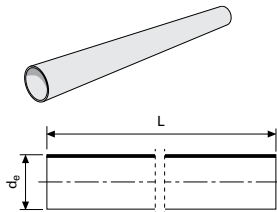

d _e x L	Uponor-nro	LVI-nro	€/kpl 0 %	€/kpl 23 %	Pakkaus
* 32 x 3000 (SN 4)	407516	2421031	4,50	5,54	10/300
50 x 3000 (SN 4)	404522	2411033	9,55	11,75	6/126
75 x 4000 (SN 4)	402628	2411044	14,75	18,14	4/56
110 x 4000 (SN 8)	402634	2411046	26,80	32,96	4/40

* Valkoinen

Muhviputket

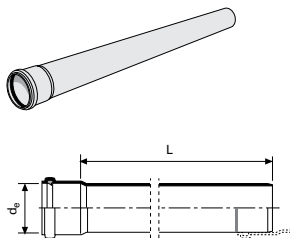

d _e x L	Uponor-nro	LVI-nro	€/kpl 0 %	€/kpl 23 %	Pakkaus
Luokka SN 4:					
* 32 x 1000	408616	2421131	4,35	5,35	50/300
50 x 250	401222	2411103	3,30	4,06	20/640
500	401422	2411113	3,55	4,37	20/320
1000	401622	2411133	5,50	6,77	6/126
3000	401922	2411163	11,35	13,96	6/126
75 x 250	401128	2411104	3,75	4,61	20/240
500	401328	2411114	4,20	5,17	25/200
1000	401528	2411134	6,50	8,00	4/56
2000	401728	2411154	10,55	12,98	4/56
3000	401828	2411164	11,85	14,58	4/56
Luokka SN 8:					
110 x 250	401134	2411106	6,30	7,75	10/120
500	401334	2411116	7,90	9,72	10/80
1000	401534	2411136	9,40	11,56	4/40
2000	401734	2411156	16,10	19,80	4/40
3000	401834	2411166	20,95	25,77	4/40
4000	401934	2411176	27,50	33,83	4/40
6000	402034	2411196	35,10	43,17	4/40
**160 x 2000	120244	2411158	33,50	41,21	28
**6000	120645	2411198	73,80	90,77	28

* Valkoinen

** Ruskea

Kiinteistöviemäröinti

Uponor-kiinteistöviemäröintijärjestelmä PP

Putkiyhteet, SN 8

Supistusyhteet

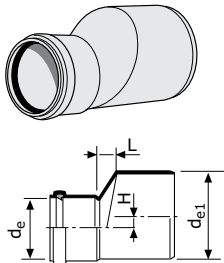

$d_{e1} - d_e$	Uponor-nro	LVI-nro	€/kpl 0 %	€/kpl 23 %	kpl krt/lava	L	H
valk. 50 - 32	420423	2480102	1,85	2,28	50/2400	15	9
valk. 50 - 40	420512	2489103	1,35	1,66	50/2400	10	5
valk. 75 - 32	420430	2480104	2,50	3,08	25/1200	29	2
75 - 50	420631	2470106	2,80	3,44	15/720	19	12
110 - 50	420637	2470111	3,85	4,74	15/360	41	28
110 - 75	420737	2470112	3,70	4,55	15/360	27	16
* 110 - 90	484034	2347109	8,05	9,90	15/360	22	10
** 160 -110	132046	2470120	8,60	10,58	24/192	39	25

* PVC

** Ruskea

Kaksoismuhvit

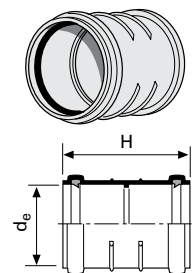

d_e	Uponor-nro	LVI-nro	€/kpl 0 %	€/kpl 23 %	kpl krt/lava	H
valk. 32	420115	2480161	1,15	1,41	80/3840	78,5
50	420124	2470163	2,50	3,08	30/1440	88,5
75	420131	2470164	3,25	4,00	25/600	105,5
110	420137	2470166	5,90	7,26	25/300	119,5
**160	133344	2470168	10,85	13,35	18/144	154

** Ruskea

Pistoyhteet

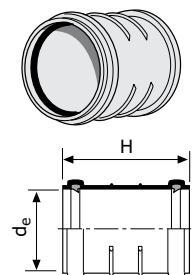

Kiinnitettävä kiintopitimmellä.

d_e	Uponor-nro	LVI-nro	€/kpl 0 %	€/kpl 23 %	kpl krt/lava	H
valk. 32	420215	2480151	1,15	1,41	80/3840	78,5
50	420224	2470153	2,85	3,51	30/1440	88,5
75	420231	2470154	3,45	4,24	25/600	105,5
110	420237	2470156	6,05	7,44	25/300	119,5
**160	131844	2470158	11,55	14,21	18/144	154

** Ruskea

Muhvikulmat

Muhvikulmat 15

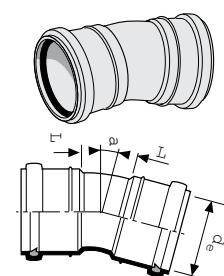

$d_e - \alpha$	Uponor-nro	LVI-nro	€/kpl 0 %	€/kpl 23 %	kpl krt/lava	L
valk. 32 - 15°	421615	2440201	1,40	1,72	80/3840	6
50 - 15°	421624	2430203	2,70	3,32	30/1440	6
75 - 15°	421631	2430204	3,45	4,24	25/600	9
110 - 15°	421637	2430206	5,20	6,40	20/240	12
**160-15°	136646	2430208	16,65	20,48	10/80	6

** Ruskea

Kiinteistöviemäröinti

Uponor-kiinteistöviemäröintijärjestelmä PP

Muhvikulmat

Muhvikulmat 30

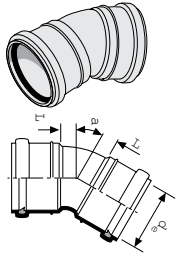

d _e - α	Uponor-nro	LVI-nro	€/kpl 0 %	€/kpl 23 %	kpl krt/lava	L
valk. 32 - 30°	421715	2440211	1,40	1,72	80/3840	8
50 - 30°	421724	2430213	2,70	3,32	25/1200	10
75 - 30°	421731	2430214	3,45	4,24	20/480	15
110 - 30°	421737	2430216	5,20	6,40	20/240	19
** 160 - 30°	136744	2430218	16,65	20,48	10/80	28

** Ruskea

Muhvikulmat 45

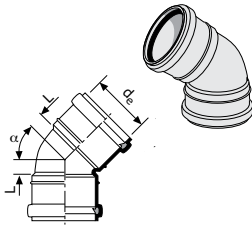

d _e - α	Uponor-nro	LVI-nro	€/kpl 0 %	€/kpl 23 %	kpl krt/lava	L
valk. 32 - 45°	421815	2440221	1,40	1,72	75/3600	10
50 - 45°	421824	2430223	2,70	3,32	20/960	15
75 - 45°	421831	2430224	3,45	4,24	20/480	21
110 - 45°	421837	2430226	5,20	6,40	18/216	28
** 160 - 45°	136846	2430228	16,65	20,48	10/80	41

** Ruskea

Muhvikulmat 88

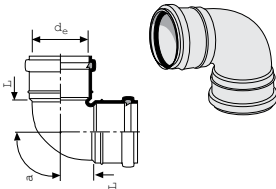

d _e - α	Uponor-nro	LVI-nro	€/kpl 0 %	€/kpl 23 %	kpl krt/lava	L
valk. 32 - 88,5°	421915	2440241	1,40	1,72	50/2400	21

Muhvikulmat 88,5 pyöristetty

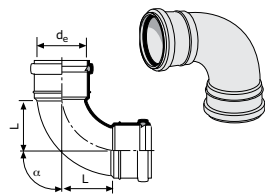

d _e - α	Uponor-nro	LVI-nro	€/kpl 0 %	€/kpl 23 %	kpl krt/lava	L
50 - 88,5°	421924	2 430 343	3,85	4,74	20/960	45
75 - 88,5°	421931	2430344	5,20	6,40	25/300	86
110 - 88,5°	421937	2430346	8,95	11,01	15/120	106
** 160 - 88,5°	136944	2430348	26,85	33,03	6/48	173

** Ruskea

Kulmayhteet

Kulmayhde 15

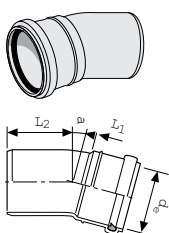

d _e - α	Uponor-nro	LVI-nro	€/kpl 0 %	€/kpl 23 %	kpl krt/lava	L1	L2
valk. 32 - 15°	421015	2440001	1,15	1,41	80/3840	6	47
50 - 15°	421024	2430003	2,35	2,89	30/1440	6	50
75 - 15°	421031	2430004	2,95	3,63	25/600	9	60
110 - 15°	421037	2430006	4,75	5,84	20/240	12	70
** 160 - 15°	130446	2430008	13,00	15,99	10/80	41	118

** Ruskea

Kiinteistöviemäröinti

Uponor-kiinteistöviemäröintijärjestelmä PP

Kulmayhteet

Kulmayhde 30

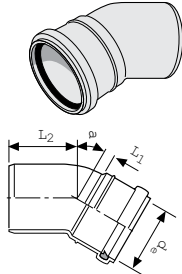

$d_e - \alpha$	Uponor-nro	LVI-nro	€/kpl 0 %	€/kpl 23 %	kpl krt/lava	L ₁	L ₂
valk. 32 - 30°	421115	2440011	1,15	1,41	80/3840	8	50
50 - 30°	421124	2430013	2,35	2,89	25/1200	10	54
75 - 30°	421131	2430014	2,95	3,63	20/480	15	66
110 - 30°	421137	2430016	4,75	5,84	20/240	19	77
** 160 - 30°	130344	2430018	13,10	16,11	10/80	45	116

** Ruskea

Kulmayhde 45

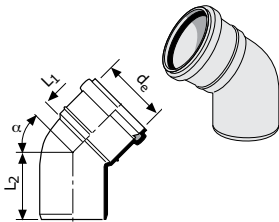

$d_e - \alpha$	Uponor-nro	LVI-nro	€/kpl 0 %	€/kpl 23 %	kpl krt/lava	L ₁	L ₂
valk. 32 - 45°	421215	2440021	1,15	1,41	75/3600	10	52
50 - 45°	421224	2430023	2,35	2,89	20/960	15	58
75 - 45°	421231	2430024	2,95	3,63	20/480	21	72
110 - 45°	421237	2430026	4,75	5,84	18/216	28	86
** 160 - 45°	130244	2430028	13,00	15,99	10/80	57	207

** Ruskea

Kulmayhde 88,5

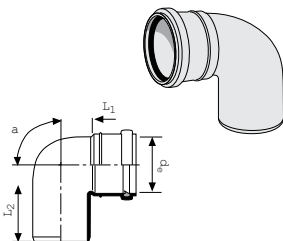

$d_e - \alpha$	Uponor-nro	LVI-nro	€/kpl 0 %	€/kpl 23 %	kpl krt/lava	L ₁	L ₂
32 - 88,5°	421315	2440041	1,15	1,41	50/2400	21	63
50 - 88,5°	421324	2430043	2,80	3,44	20/960	30	73
75 - 88,5°	421331	2430044	3,25	4,00	20/480	44	91
110 - 88,5°	421337	2430046	6,05	7,44	10/120	69	125
** 160 - 88,5°	130146	2430048	18,00	22,14	6/48	135	207

** Ruskea

Kulmayhde 88,5 pyöristetty

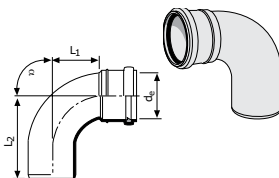

$d_e - \alpha$	Uponor-nro	LVI-nro	€/kpl 0 %	€/kpl 23 %	kpl krt/lava	L ₁	L ₂
75 - 88,5°	421431	2430144	5,10	6,27	25/300	86	138
110 - 88,5°	421437	2430146	8,60	10,58	15/120	106	167
** 160 - 88,5°	137444	2430148	26,80	32,96	6/48	173	250

** Ruskea

Kiinteistöviemäröinti

Uponor-kiinteistöviemäröintijärjestelmä PP

Muhvihaarat

Muhvihaara 45

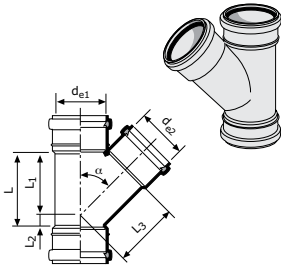

$d_{e1} / d_{e2} - \alpha$	Uponor-nro	LVI-nro	€/kpl 0 %	€/kpl 23 %	kpl krt/lava	L	L ₁	L ₂	L ₃
valk. 32/32-45°	423615	2460431	2,20	2,71	35/1680	51	41	10	41
50/50 - 45°	423824	2450436	5,20	6,40	10/480	75	62	13	62
75/50 - 45°	423831	2450439	6,30	7,75	15/360	75	74	1	79
75/75 - 45°	423931	2450440	6,15	7,56	20/240	111	92	19	92
110/50 - 45°	423837	2450445	11,10	13,65	15/180	83	96	13	114
110/75 - 45°	423937	2450446	7,80	9,59	15/120	112	110	2	117
110/110 - 45°	424037	2450448	11,10	13,65	10/80	160	134	26	134
** 160/110 - 45°	139244	2450454	24,30	29,89	6/48	244	201	43	217
** 160/160 - 45°	139344	2450456	35,20	43,30	4/32	244	201	43	200

** Ruskea

Muhvihaara 88,5

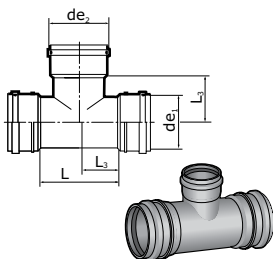

$d_{e1} / d_{e2} - \alpha$	Uponor-nro	LVI-nro	€/kpl 0 %	€/kpl 23 %	kpl krt/lava	L	L ₁	L ₂	L ₃
valk. 32/32-88,5°	424115	2460491	2,20	2,71	40/1920	36	18	18	18
50/50 - 88,5°	424324	2450496	5,20	6,40	15/720	53	27	26	28
75/50 - 88,5°	424331	2450499	7,05	8,67	15/360	54	28	26	40
110/50 - 88,5°	424337	2450505	11,10	13,65	15/180	53	28	25	56

Muhvihaara 88,5 pyörästetty

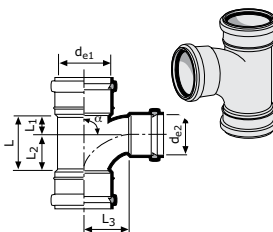

$d_{e1} / d_{e2} - \alpha$	Uponor-nro	LVI-nro	€/kpl 0 %	€/kpl 23 %	kpl krt/lava	L	L ₁	L ₂	L ₃
75/75 - 88,5°	424431	2450700	8,50	10,46	10/240	107	40	67	76
110/75 - 88,5°	424437	2450706	9,80	12,05	15/120	107	41	66	94
110/110 - 88,5°	424537	2450708	13,35	16,42	10/80	143	58	85	95

Haarayhteet

Haarayhte 45

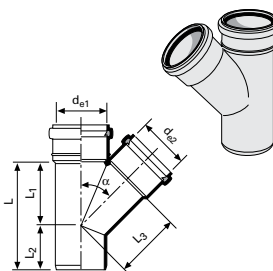

$d_{e1} / d_{e2} - \alpha$	Uponor-nro	LVI-nro	€/kpl 0 %	€/kpl 23 %	kpl krt/lava	L	L ₁	L ₂	L ₃
50/50 - 45°	422324	2450036	4,60	5,66	10/480	119	62	57	62
75/50 - 45°	422331	2450039	5,20	6,40	15/360	126	74	52	79
75/75 - 45°	422431	2450040	5,20	6,40	20/240	162	92	70	92
110/50 - 45°	422337	2450045	9,50	11,69	15/180	137	96	41	114
110/75 - 45°	422437	2450046	6,60	8,12	15/120	170	110	60	117
110/110 - 45°	422537	2450048	9,50	11,69	10/80	218	134	84	134
**160/75 - 45°	130644	2450052	20,45	25,15	4/32	223	156	67	169
**160/110 - 45°	130744	2450054	20,20	24,85	4/32	319	201	118	217
**160/160 - 45°	130844	2450056	26,55	32,66	4/32	319	201	118	200

** Ruskea

Kiinteistöviemäröinti

Uponor-kiinteistöviemäröintijärjestelmä PP

Haarayhteet

Haarayhde 88,5

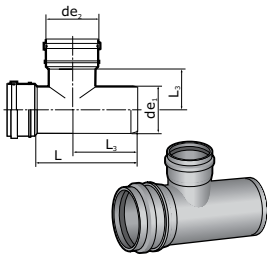

$d_{e1} / d_{e2} - \alpha$	Uponor-nro	LVI-nro	€/kpl 0 %	€/kpl 23 %	kpl krt/lava	L	L ₁	L ₂	L ₃
50/50 - 88,5°	422824	2450096	4,55	5,60	15/720	100	27	73	28
75/50 - 88,5°	422831	2450099	5,50	6,77	15/360	108	28	80	40
75/75 - 88,5°	422931	2450100	5,35	6,58	10/240	142	49	93	49
110/50 - 88,5°	422837	2450105	9,50	11,69	15/180	120	28	92	56
110/75 - 88,5°	422937	2450106	7,05	8,67	15/180	147	48	99	66
110/110 - 88,5°	423137	2450108	9,65	11,87	15/120	178	60	118	59

Haarayhde 88,5 pyörästetty

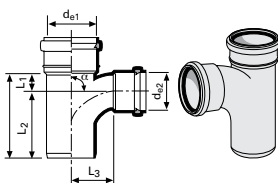

$d_{e1} / d_{e2} - \alpha$	Uponor-nro	LVI-nro	€/kpl 0 %	€/kpl 23 %	kpl krt/lava	L	L ₁	L ₂	L ₃
75/75 - 88,5°	423031	2450300	8,15	10,02	10/240	160	40	120	76
110/75 - 88,5°	423037	2450306	9,80	12,05	15/120	171	41	130	94
110/110 - 88,5°	423237	2450308	12,60	15,50	10/80	206	58	148	95

Nurkkahaarayhde

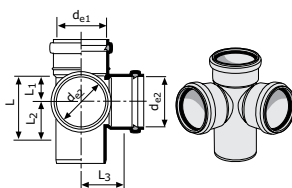

Materiaali: PVC

$d_{e1} / d_{e2} - \alpha$	Uponor-nro	LVI-nro	€/kpl 0 %	€/kpl 23 %	kpl krt/lava	L	L ₁	L ₂	L ₃
110/110-88,5°	481734	2346110	28,95	35,61	7/84	190	67	123	67

Muhvikaksoishaarayhde

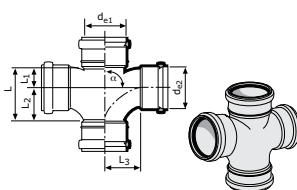

Pyörästetty

$d_{e1} / d_{e2} - \alpha$	Uponor-nro	LVI-nro	€/kpl 0 %	€/kpl 23 %	kpl krt/lava	L	L ₁	L ₂	L ₃
110/110-88,5°	424737	2470051	17,40	21,40	5/40	143	58	85	95

Muhvipuhdistusyhteet

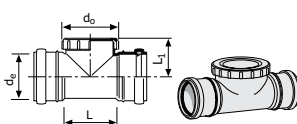

Kierrekannelliset

d e	nro Uponor	LVI-nro	0 % €/kpl	€/kpl 23 %	kpl krt/lava	L	L ₁	d _o
75	425231	2470184	9,90	12,18	15/360	88	70	88
110	425237	2470186	12,60	15,50	10/120	124	91	124

Puhdistusyhde

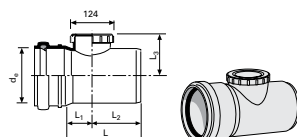

Kierrekannellinen

d _e	Uponor-nro	LVI-nro	€/kpl 0 %	€/kpl 23 %	kpl krt/lava	L	L ₁	L ₂	L ₃
**160	131746	2470178	36,10	44,40	10/120	202	65	137	117

** Ruskea

Kiinteistöviemäröinti

Uponor-kiinteistöviemäröintijärjestelmä PP

Puhdistustulppa

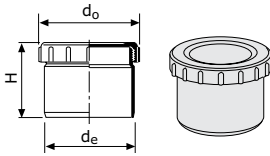

Kierrekannelliset

d _e	Uponor-nro	LVI-nro	€/kpl 0 %	€/kpl 23 %	kpl krt/lava	d _o	H
75	425331	2470194	6,50	8,00	20/960	88	92
110	425337	2470196	7,80	9,59	15/360	124	106
*160	251643	2356016	19,05	23,43	7/168	180	85

*PVC

Muhvitulppa

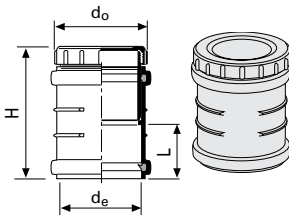

Kierrekannellinen. Käytetään tarkistusputken kantena. Kansi PVC:tä. Runko PP ruskea.

d _e	Uponor-nro	LVI-nro	€/kpl 0 %	€/kpl 23 %	kpl krt/lava	d _o	H	L
160	489816	2357516	28,95	35,61	16/128	180	207	77

Tulpat

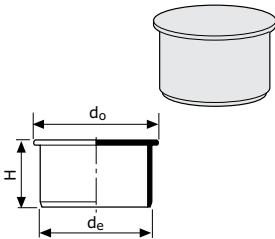

d _e	Uponor-nro	LVI-nro	€/kpl 0 %	€/kpl 23 %	kpl krt/lava	d _o	H
valk. 32	425015	2480221	1,05	1,29	200/9600	43	46
50	425024	2470223	2,35	2,89	70/3360	63	50
75	425031	2470224	2,70	3,32	30/1440	88	57
110	425037	2470226	3,70	4,55	10/480	128	65
**160	131943	2470228	5,65	6,95	10/240	180	50

** Ruskea

Paisunta- ja liitosyhteet

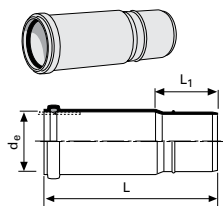

Käytetään lämpöliikkeen tai rakenteiden painumisen kompensointiin.

d _e	Uponor-nro	LVI-nro	€/kpl 0 %	€/kpl 23 %	kpl krt/lava	L	L1
75	425431	2470304	10,60	13,04	15/360	248	85
110	425437	2470306	11,65	14,33	10/120	265	87

Jatkoyhteet putkille

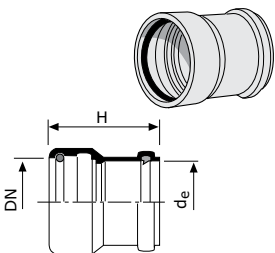

PP-putki / valurautaputki. Muhviliitokset molemmille putkille

d _e / DN	Uponor-nro	LVI-nro	€/kpl 0 %	€/kpl 23 %	kpl krt/lava	H
75/70	425531	2470324	5,50	6,77	35/840	82
110/100	425537	2470327	6,60	8,12	15/360	94

Kiinteistöviemäröinti

Uponor-kiinteistöviemäröintijärjestelmä PP

Jatkoyhteet PP-putki/valurautamuhvi

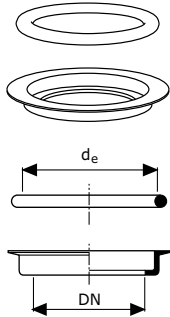

d _e / DN	Uponor-nro	LVI-nro	€/kpl 0 %	€/kpl 23 %	kpl pakk.
O-rengastiivisteet:					
50/50	484322	2365005	3,20	3,94	1
75/70	484328	2365007	3,20	3,94	1
110/100	484334	2365011	4,95	6,09	1
Kuppitiivisteet:					
50/50	484422	2364505	3,80	4,67	1
75/70	484428	2364507	3,80	4,67	1
110/100	484434	2364511	4,20	5,17	1

Putkikannakkeet

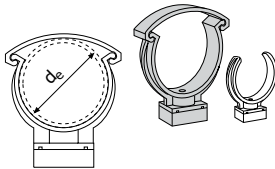

d _e valk.	Uponor-nro	LVI-nro	€/kpl 0 %	€/kpl 23 %	kpl pakk.
32	486814	2 480 901	1,45	1,78	200
50	486822	2470903	2,45	3,01	100
75	486828	2470904	3,05	3,75	100
110	486834	2470906	3,50	4,31	100

Pesukonesuppilo

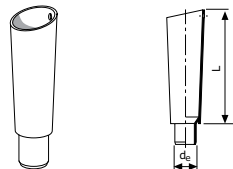

d _e	Uponor-nro	LVI-nro	€/kpl 0 %	€/kpl 23 %	kpl krt/lava	L
valk. 32	486714	2480801	2,25	2,77	100/1200	180

WC-suorayhde

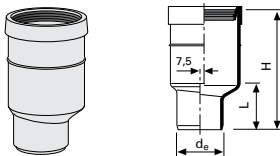

d _e	Uponor-nro	LVI-nro	€/kpl 0 %	€/kpl 23 %	kpl krt/lava	H	L
110	426137	2470366	15,55	19,13	15/180	260	110

WC-suorayhde, lyhyt

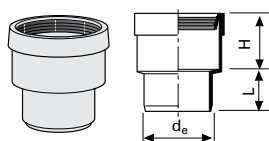

Liitetään lattian tasossa olevaan viemärin muhviin.

d _e	Uponor-nro	LVI-nro	€/kpl 0 %	€/kpl 23 %	kpl krt/lava	H	L
110	426037	2470356	11,10	13,65	25/300	60	50

Kiinteistöviemäröinti

Uponor-kiinteistöviemäröintijärjestelmä PP

WC-muhvikulma

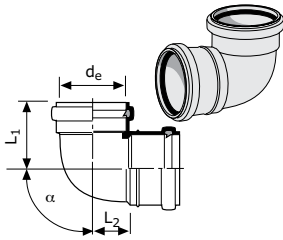

Matalarakenteinen kulma. WC-yhteen alle välipohjaan

$d_e - \alpha$	Uponor-nro	LVI-nro	€/kpl 0 %	€/kpl 23 %	kpl krt/lava	L ₁	L ₂
110 - 88,5°	425937	2470346	8,00	9,84	15/180	90	58

Lävistysyhteet

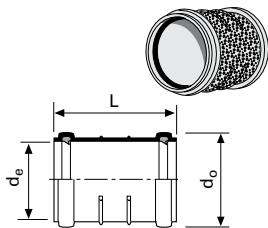

Hiekkapinnoitettu, ruskea. Tiivisteiden asento määrää asennussuunnan.

d_e	Uponor-nro	LVI-nro	€/kpl 0 %	€/kpl 23 %	kpl krt/lava	d_o	L
110	136135	2470606	11,00	13,53	20/240	129	125
160	136144	2470607	15,70	19,31	10/80	183	154

Tuuletusviemärin jäätyssuoja

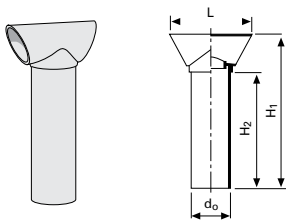

Tuuletusviemärin jäätyssuoja vesikaton yläpuolelle. Sopii de 110 muoviviemäriin tai DN 100 valurautaviemäriin.

d_e / DN	Uponor-nro	LVI-nro	€/kpl 0 %	€/kpl 23 %	kpl krt/lava	d_o	H ₁	H ₂	L
110/100	487936	2368011	53,25	65,50	35/35	160	740	600	350

Kulmaliitin

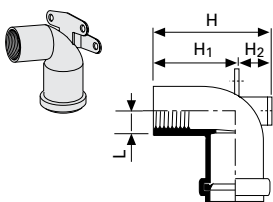

Pesukoneen poistoletkua varten piiloasennuksessa. Messinkiä.

$d_e - R$	Uponor-nro	LVI-nro	€/kpl 0 %	€/kpl 23 %	kpl krt/lava	H	H ₁	H ₂	L
32 - R $\frac{3}{4}$ "	489116	2372134	14,55	17,90	20/1920	64	45	19	14

Kierreliitin

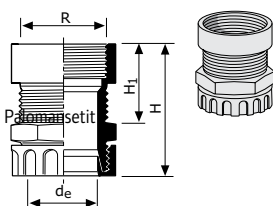

d_e 32 putken liittämiseksi altaid_en, säiliöiden yms. kierteellisiin liitäntöihin. Ulkokierre saadaan sahaamalla poikki.

$d_e \times R$	Uponor-nro	LVI-nro	€/kpl 0 %	€/kpl 23 %	kpl krt/lava	H	H ₁
32 x R 1 $\frac{1}{2}$ "	486516	2371537	7,80	9,59	100/2400	56	27

Kiinteistöviemäröinti

Uponor-kiinteistöviemäröintijärjestelmä PP

Palomansetit

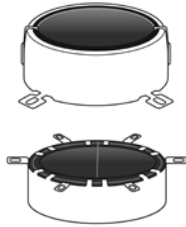

Viemärin ympärille asennettu mansetti sulkee lävistyskohdan palotilanteessa ja estää palon etenemisen.

Putkelle	Uponor-nro	LVI-nro	€/kpl 0 %	€/kpl 23 %	kpl/pakk.	H	d _e (ulko)	d _e (sisä)
DN 50	428471	2368650	49,60	61,01	5	52	68	55
DN 75	428472	2368651	60,85	74,85	5	52	99	82
DN 110	428473	2368652	73,00	89,79	10	52	133	110
DN 160	428474	2368653	122,00	150,06	5	62	200	160

Palosuojaamassat

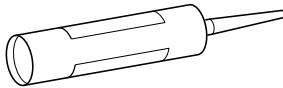

Läpiviennin tai mansetin tiivistämiseen ja saumauksiin.

Putkilo (koko)	Uponor-nro	LVI-nro	€/kpl 0 %	€/kpl 23 %	kpl/pakk.
Akryylimassa 22 (290 ml)	428476	3267100	19,35	23,80	10
Silikonimassa 33 (310 ml)	428477	3267101	30,90	38,01	10
Polyuretaani pillivahto 44 (750 ml)	428475	3267102	78,90	97,05	12

Tiivisteet

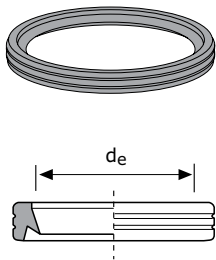

Yleisemmin käytetyt viemäritiivisteet. Tiivistepussit sisältävät viivakooditarran.

d _e	Uponor-nro	LVI-nro	€/kpl 0 %	€/kpl 23 %	kpl/pakk.
Tavalliset:					
32	427916	2481981	0,45	0,55	1
50	427922	2481983	0,55	0,68	1
75	427928	2481984	0,65	0,80	1
110	255234	2481986	0,85	1,05	1
160	255242	2481988	1,40	1,72	1
Tiivistepussit:					
50	427923	2481989	2,25	2,77	2
75	427929	2481990	2,55	3,14	2
110	255235	2481991	3,55	4,37	2
Öljynkestävät (merkitty keltaisella täplällä):					
75	427975	2481994	2,45	3,01	1
110	427634	2481996	3,20	3,94	1
160	427643	2481998	5,10	6,27	1

Höyrösulun läpivienttiiviste

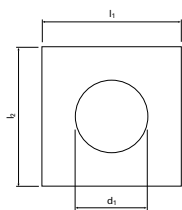

Tuuletusviemärin ja radon poistoputken tiivistämiseen höyrösulussa.

Koko d ₁	Uponor-nro	LVI-nro	€/kpl 0 %	€/kpl 23 %	L ₁	L ₂	Paksuus
110	427930	8273913	3,25	4,00	240	240	10

Kiinteistöviemäröinti

Uponor-kiinteistöviemäröintijärjestelmä PP

Erikoisosat

Asennetaan ainoastaan pystyputkeen.

Huom: ei tyyppihyväksytyjä!

Materiaali: polypropeeni

Väri: harmaa

Lyhyt supistus pystyputkeen

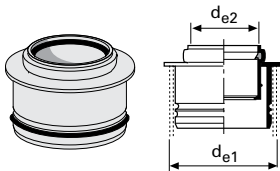

Asennetaan putken sisään.

d_{e1} / d_{e2}	Uponor-nro	LVI-nro	€/kpl 0 %	€/kpl 23 %	kpl krt/lava
75/50	425713	2471766	9,75	11,99	34/1632
110/75	425733	2471772	10,50	12,92	15/720

Lyhyt pystysupistus muhviin

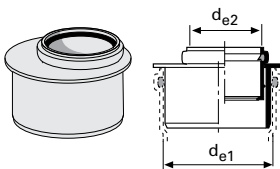

d_{e1} / d_{e2}	Uponor-nro	LVI-nro	€/kpl 0 %	€/kpl 23 %	kpl krt/lava
110/50	426913	2471781	9,75	11,99	20/480
110/75	426927	2471782	10,50	12,92	20/480

Irtomuhvi pystyputkeen

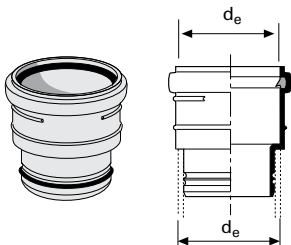

Asennetaan putken sisään.

d_{e1} / d_{e2}	Uponor-nro	LVI-nro	€/kpl 0 %	€/kpl 23 %	kpl krt/lava
50	420313	2471703	5,85	7,20	40/1920
75	420327	2471704	9,75	11,99	30/1440
110	420333	2471706	13,10	16,11	20/480

Tulppa pystyputkeen

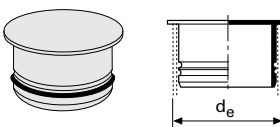

Asennetaan putken sisään.

d_e	Uponor-nro	LVI-nro	€/kpl 0 %	€/kpl 23 %	kpl krt/lava
50	427613	2471233	3,35	4,12	80/3840
75	427627	2471234	4,00	4,92	34/1632
110	427633	2471236	4,60	5,66	10/480

Huom: Muhvittomaan putkeen asennettavissa d_e 75- ja 110-erikoisosissa on kaksi tiivisteuraa. Uponor kiinteistöviemäriputkeen asennettaessa tiiviste sijoitetaan ylempään uraan, PVC-putkelle alempaan. d_e 50-erikoisosissa on vain yksi tiivisteura, joka on mitoitettu Uponor kiinteistöviemäri -putkelle.

O-rengastiivisteet

Soveltuvat ainoastaan erikoisiin.

d_e	Uponor-nro	LVI-nro	€/kpl 0 %	€/kpl 23 %	kpl pakk.
50	484340	2481970	1,25	1,54	1
75	484341	2481971	1,35	1,66	1
110	484342	2481972	1,45	1,78	1

Kiinteistöviemäröinti

Vesilukot

Uponor-vesilukot

Vesilukkojen väri valkoinen. Materiaali: PP

Vesilukot

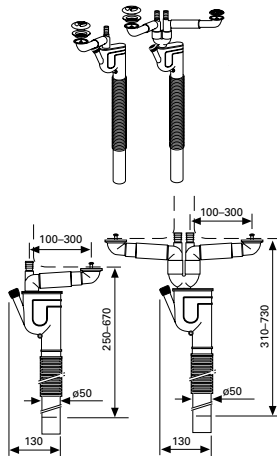

1-A Yhdelle altaalle. Ruuvi, tiiviste, tiskiallassihti ja tulppa.

1-B Yhdelle altaalle. R 1½".

2-A Kahdelle altaalle. Ruuvit, tiivisteet, kaato- ja tiskiallassihti ja tulppa.

2-B Kahdelle altaalle. R 1½".

Huom: mukana toimitetaan jatkoyhde, jolla lattiaputken voi katkaista ja liittää myös korrugoinnin kohdalta.

Malli	Uponor-nro	LVI-nro	€/kpl 0 %	€/kpl 23 %	kpl krt
1-A	470603	5974037	14,95	18,39	15
1-B	470602	5974036	10,10	12,42	15
2-A	470503	5974043	28,25	34,75	10
2-B	470502	5974042	19,60	24,11	10

Saneerausvesilukko

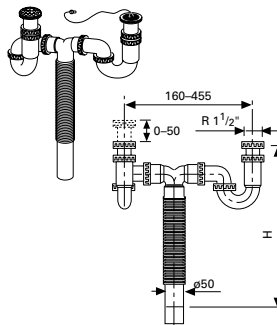

Mukana pohjaventtiilit kaato- ja tiskialtaille sekä tulppaketju. Taipuisa poistoputki.

Malli	Uponor-nro	LVI-nro	€/kpl 0 %	€/kpl 23 %	H
Saneerausvesilukko	470241	5974026	32,10	39,48	570-720

S-lukot

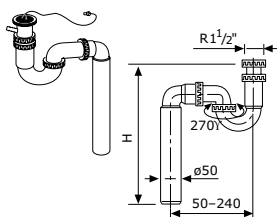

S-A Mukana pohjaventtiili pesukoneliitännön ja tulppa.

S-B Perusmalli ilman pohjaventtiiliä. R 1½".

Malli	Uponor-nro	LVI-nro	€/kpl 0 %	€/kpl 23 %	kpl krt	H
AS-180-A	470103	5974020	19,60	24,11	15	390-440
AS-180-B	470114	5974010	13,40	16,48	20	330-380

Ylivirtausosa

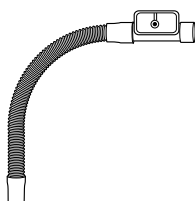

Tuote	Uponor-nro	LVI-nro	€/kpl 0 %	€/kpl 23 %	Altaan reikä
Suutinkappale + letku	471208	5974211	7,40	9,10	50 x 24 mm

Kiinteistöviemäröinti

Vieser-järjestelmät

Lattiakaivojärjestelmä:

Vieser-lattiakaivojärjestelmä koostuu yhteensopivista kaivoista, korokerenkaista, vedeneristysliitoksista sekä kansista. Tuotteet ovat tyyppihyväksytyjä. Tyyppihyväksyntä edellyttää, että kaikki käytettävät osat ovat Vieser-tuotteita. Lattiakaivojen ja korokerenkaiden vedeneristysliitokset on sertifioitu alan johtavien vedeneristeiden kanssa.

Käyttö:

Tuotteet on tarkoitettu käytettäväksi ns. tavallisten asumisjätevesien viemäröintiin Suomen rakentamismääräyskokoelman osan D1 mukaisesti.

Materiaali ja väri:

Vieser-lattiakaivot ja -korokerenkaat valmistetaan polypropeenista PP. Kaikki vedeneristyksen alapuolelle tarkoitettut Vieser-kaivojärjestelmän tuotteet ovat väriltään mustia.

Kansijärjestelmä:

Vieser-kannet on suunniteltu yhteensopiviksi Vieser-lattiakaivojärjestelmään. Valikoimassa neliökannet ja pyöreät kannet, myös RST.

Vesilukkojärjestelmä:

Tyyppihyväksytyt vesilukot altaisiin. Putken yhteet 32/50, 32/75, 50/75. Materiaalina PP, väri valkoinen.

Lisävarusteet:

WC-mansetti (epäkeskeinen).
Alipaineventtiili putkikokoihin 50/75/110.
Suojatulppa pisto- ja muhviemäriputkille 50/75/110 mm.

VALMISTUS JA TEKNINEN NEUVONTA:

Serres Oy

Kurikantie 287
61850 Kauhajoki as.
puh. 020 746 4400

www.vieser.fi

Kiinteistöviemäröinti

Vesilukot

Vieser-vesilukot

Pullovesilukko ja viemäröintirengas

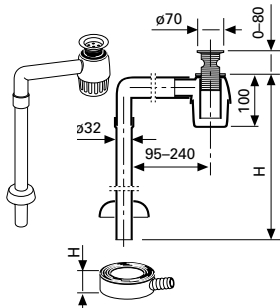

Viemäröintirengas ylivirtausletkua tai pesukonetta varten. Asennetaan altaan alapinnan ja vesilukon väliin.

Väri: valkoinen. Sisältää vesilukko-osan, pohjaventtiiliputken kierteellä, $\varnothing 35$ mm tulpan, $\varnothing 32$ mm lattia-/seinäputken, peitelevyn ja asennusavaimen. Viemäröintirengas erillisenä lisätarvikkeena.

Tuote	Uponor-nro	LVI-nro	€/kpl 0 %	€/kpl 23 %	kpl krt/lava	H
Pullovesilukko	470151	6502161	9,60	11,81	8/144	270-720
Viemäröintirengas	471625	6582402	4,00	4,92	20/480	22

Vesilukko pesukoneliitossuppilo

Väri: valkoinen.

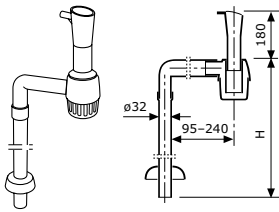

d_e	Uponor-nro	LVI-nro	€/kpl 0 %	€/kpl 23 %	kpl krt/lava	H
32	489216	2371003	18,30	22,51	8/144	270-720

Pesualtaan erikoisvesilukko

Pesualtaan erikoisvesilukko on puhdistettavissa altaan päältä.

Materiaali: PP

Sisältää 2-osaisen $\varnothing 32$ mm lattiaputken ja peitelaiipan. Kromattu tulppa.

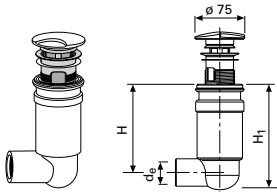

Tuote	Uponor-nro	LVI-nro	€/kpl 0 %	€/kpl 23 %	kpl krt	H	H ₁
Erikoisvesilukko	471716	5682403	31,95	39,30	4 / 72	122-192	150-220

Varaosat

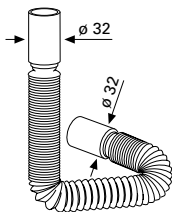

Tuote	Uponor-nro	LVI-nro	€/kpl 0 %	€/kpl 23 %	kpl krt/lava	Asennuspit.
Lattiaputki taipuisa	471630	5682522	6,40	7,87	10/400	355-870

Kiinteistöviemäröinti

Vesilukot ja lattiakaivot

Vieser-vesilukot

Vesilukon liitosyhteet

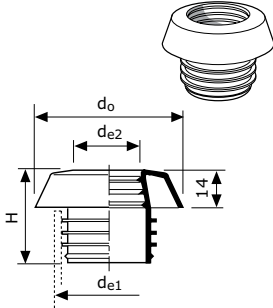

Vesilukon poistoputken liittämiseksi ilman erillistä tiivistettä viemärin muhvitomaan päähän. Toimii samalla peitelevynä. Sopii PP- ja PVC-putkille. Väri: valkoinen.

d _{e1} / d _{e2}	Uponor-nro	LVI-nro	€/kpl 0 %	€/kpl 23 %	kpl krt/lava	d ₀	H
Yhde 50/32	488816	2362053	3,10	3,81	30/1200	70	46
Yhde 75/32	488916	2362073	3,75	4,61	30/1200	95	46
Yhde 75/50	488822	2362075	3,75	4,61	30/1200	95	46

Vieser-lattiakaivot

Vaakakaivot

Kaksi avattavaa sivuliittymää de 32-putkille. Irrotettava harmaa vesilukko. Rungon väri musta.

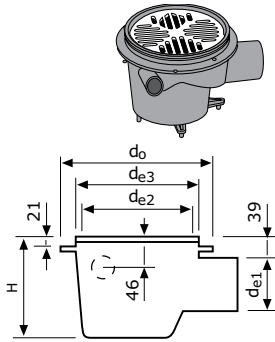

d _{e1} / d _{e2}	Uponor-nro	LVI-nro	€/kpl 0 %	€/kpl 23 %	kpl krt/lava	d ₀	d _{e3}	H
75/150	488562	3311374	14,60	17,96	18/144	206	167	140
50/150	488323	3311350	23,90	29,40	18/144	206	167	140

Matala vaakakaivo

Irrotettava harmaa vesilukko. Rungon väri musta.

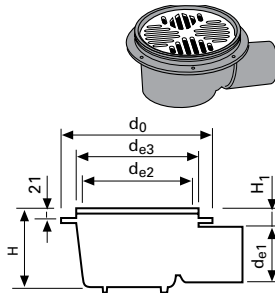

d _{e1} / d _{e2}	Uponor-nro	LVI-nro	€/kpl 0 %	€/kpl 23 %	kpl krt/lava	d ₀	d _{e3}	H	H ₁
75/150	488328	3311326	12,20	15,01	24/192	206	167	110	30
50/150	488327	3311321	12,20	15,01	24/192	206	167	110	28

Pystykaivo

Kaksi avattavaa sivuliittymää de 32-putkille. Irrotettava harmaa vesilukko. Rungon väri musta.

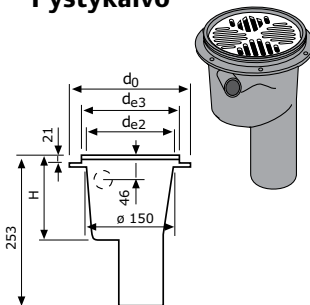

d _{e1} / d _{e2}	Uponor-nro	LVI-nro	€/kpl 0 %	€/kpl 23 %	kpl krt/lava	d ₀	d _{e3}	H
75/150	488582	3312374	17,00	20,91	15/120	206	167	140

Kiinteistöviemäröinti

Vesilukot ja lattiakaivot

Vieser-lattiakaivot

Pystykaivo 50

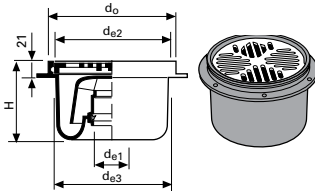

Irrotettava vesilukko. Rungon väri musta.
Virtaama 0,6 l/s

d _{e1} / d _{e2}	Uponor-nro	LVI-nro	€/kpl 0 %	€/kpl 23 %	kpl krt/lava	d _o	d _{e3}	H
50/150	488322	3312350	15,05	18,51	8/192	166	150	115

Kuivakaivo

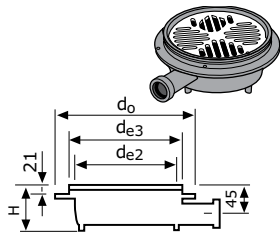

Rungon väri musta.

d _{e1} / d _{e2}	Uponor-nro	LVI-nro	€/kpl 0 %	€/kpl 23 %	kpl krt/lava	d _o	d _{e3}	H
32/150	488644	3310334	10,70	13,16	10/240	206	167	70

Korokerengas

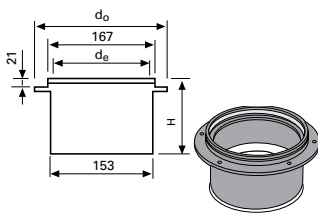

Vedeneristyksen alapuoliseen käyttöön.
Katkaistaan sopivan korkuiseksi, säätöalue 25...88 mm
Pakkauksessa mukana kiilarengas (vakio). Väri: musta

d _e	Uponor-nro	LVI-nro	€/kpl 0 %	€/kpl 23 %	kpl krt/lava	d _o	H
150	488801	3318415	9,60	11,81	26/208	206	106

Korokerengas sivuliitännöin

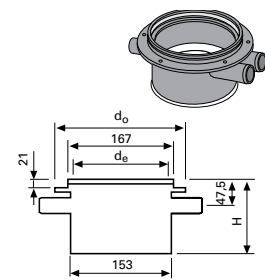

Kolme avattavaa de 32-sivuliitäntää. Vedeneristyksen alapuoliseen käyttöön.
Katkaistaan sopivan korkuiseksi, säätöalue 66...92 mm.
Pakkauksessa mukana kiilarengas (vakio). Väri: musta

d _e	Uponor-nro	LVI-nro	€/kpl 0 %	€/kpl 23 %	kpl krt/lava	d _o	H
150 + 3x32	488803	3318452	12,00	14,76	22/176	206	111

Korokerengas matala

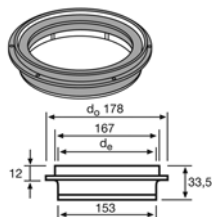

Vedeneristyksen alapuoliseen käyttöön. Korottaa 12 mm.
Pakkauksessa mukana oma kiilarengas (harmaa). Väri: musta

d _e	Uponor-nro	LVI-nro	€/kpl 0 %	€/kpl 23 %	kpl krt/lava	d _o	H
150	488805	3318951	34,60	42,56	8/320	178	33,5

Kiinteistöviemäröinti

Vesilukot ja lattiakaivot

Vieser-lattiakaivot

Valukorotusrenkas

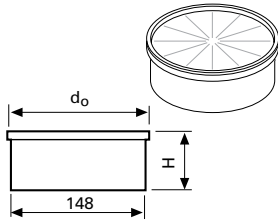

Käytetään vedeneristyksen yläpuolella, pyöreän kannen alla laattalattiassa.
Väri: vaaleanharmaa. Säätöalue (H) 5...45 mm.

d _e	Uponor-nro	LVI-nro	€/kpl 0 %	€/kpl 23 %	kpl krt/lava	d _o	H
150	488802	3318314	5,55	6,83	20/480	155	45

Lattiakaivon erikoisvesilukko

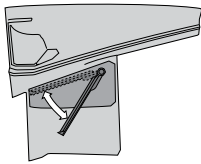

Sopii mustiin sivuliitännällisiin Vieser-lattiakaivoihin vaakakaivo 75, 50 ja pysty 75. Estää tehokkaasti vesilukon kuivumista sekä siitä johtuvia hajuhaittoja.

Käytettäväksi kaikissa tiloissa, joissa on lattiakaivon kuivumisriski. Tyypiphyväsytty.

Tuote	Uponor-nro	LVI-nro	€/kpl 0 %	€/kpl 23 %	kpl/krt
Erikoisvesilukko	488566	3304919	42,80	52,64	6

Vedeneristyslaippa

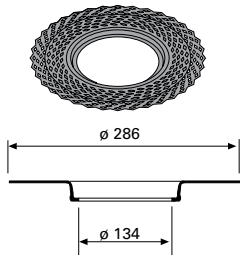

Siveltävien vedeneristysmassojen liittämiseksi saumattomasti Vieser-lattiakaivoihin.

Tuote	Uponor-nro	LVI-nro	€/kpl 0 %	€/kpl 23 %	kpl krt/lava
Vedeneristyslaippa	488804	3319661	12,15	14,94	12/288

Neliökannet 200 x 200

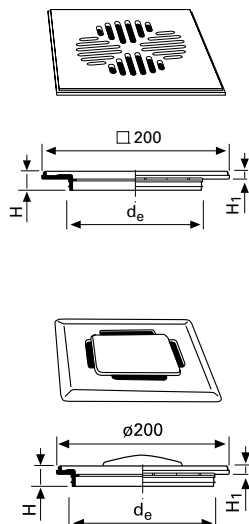

Lattiakaivon laattalattia-asennuksissa.

Neliökannen ja lattiakaivon välistä liitosta ei saa tiivistää.

Väri	Uponor-nro	LVI-nro	€/kpl 0 %	€/kpl 23 %	kpl krt/lava	d _e	H	H ₁
Valkoinen	488534	3316220	9,25	11,38	20/480	147	16	6
Beige	488592	3316223	9,25	11,38	20/480	147	16	6
Harmaa	488639	3316222	9,25	11,38	20/480	147	16	6
Tummanharmaa	488636	3316225	10,95	13,47	20/480	147	16	6
Tummanruskea	488635	3316224	10,95	13,47	20/480	147	16	6
Vaaleanharmaa	488632	3316215	9,25	11,38	20/480	147	16	6
RST 2 mm	488591	3316333	40,40	49,69	20/480	147	16	6
RST 2 mm, ø32-putkiliitäntä	488538	3316193	45,85	56,40	20/480	147	16	6
RST Design	488590	3316228	59,95	73,74	15/360	147	16	6

Kiinteistöviemäröinti

Lattiakaivot

Vieser-lattiakaivon kannet

Neliökannet 160 x 160

Lattiakaivoon laattalattia-asennuksissa.

Neliökannen ja lattiakaivon välistä liitosta ei saa tiivistää.

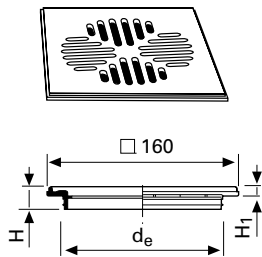

Väri	Uponor-nro	LVI-nro	€/kpl 0 %	€/kpl 23 %	kpl krt/lava	d _e	H	H ₁
Valkoinen	488613	3316254	8,60	10,58	20/800	147	16	6
Beige	488612	3316253	8,60	10,58	20/800	147	16	6
Harmaa	488615	3316256	8,60	10,58	20/800	147	16	6
Tummanharmaa	488621	3316227	10,40	12,79	20/800	147	16	6
Tummanruskea	488620	3316226	10,40	12,79	20/800	147	16	6
Vaaleanharmaa	488618	3316263	8,60	10,58	20/800	147	16	6
RST 2 mm	488614	3316255	36,70	45,14	20/800	147	16	6
RST 2 mm ø 32-putkiliitäntä	488536	3316153	42,20	51,91	20/800	147	16	6

Pyöreät kannet

Lattiakaivoon muovimattoasennuksissa.

Laattalattiassa valukorotusrenkaan päällä.

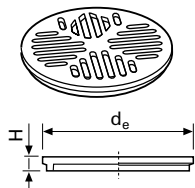

Väri / tyyppi	Uponor-nro	LVI-nro	€/kpl 0 %	€/kpl 23 %	kpl krt/lava	d _e	H
RST 1,5 mm	488550	3315902	34,25	42,13	20	145	16
RST 1,5 mm, lukittava	488551	3315912	46,45	57,13	20	145	16
RST 1,5 mm, ø32-putkiliitäntä	488552	3315922	40,40	49,69	20	145	16

Lattiakaivojen varaosat

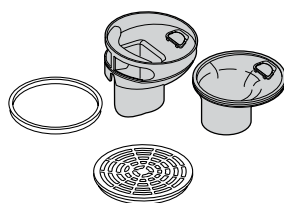

Tuote	Uponor-nro	LVI-nro	€/kpl 0 %	€/kpl 23 %	kpl/krt
** Lattiakaivon kiilarengas (vakio) + tiiviste	488596	3319314	3,80	4,67	20
** Lattiakaivon suppilo kahvalla	488565	3304916	7,75	9,53	8
** Matalan vaakakaivon suppilo, kahvalla	488335	3304917	5,15	6,33	8
** Erikoiskiilarengas 2–3 mm paksuille matoille	488599	3319316	8,35	10,27	1
* Kiilarengas, vanha malli	488597	3319312	3,80	4,67	20
* Kansi, vanha malli	488595	3316326	5,15	6,33	20
** Kansi valkoinen	488594	3316324	4,40	5,41	20

* Beige kaivo

** Musta kaivo

Kiinteistöviemäröinti

Lattiakaivot

Vieser-lisävarusteet

WC-mansetti

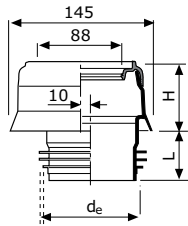

Liitetään viemäriputken muhvitomaan päähän.
Sopii PP-, PVC- ja valurautaputkiin.
Väri: valkoinen.
Yläpään tiivisteosa irrotettavissa asennusta varten.

d _e	Uponor-nro	LVI-nro	€/kpl 0 %	€/kpl 23 %	kpl krt/lava	H	L
110	482234	5688304	6,75	8,30	25/300	70	40

Alipaineventtiili

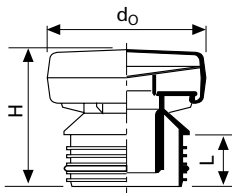

DN 50/75/110
Lämpimässä tilassa sijaitsevan tuuletusviemärin päähän.
Sopii kolmeen putkikokoon. Väri: valkoinen.
Tiivisteiden paikkaa vaihtamalla sopii sekä PP- että PVC-putkiin.

d _e	Uponor-nro	LVI-nro	€/kpl 0 %	€/kpl 23 %	kpl krt/lava	d _o	H	L
50/75/110	488434	4162732	31,15	38,31	14/336	130	120	40

Suojatulppa

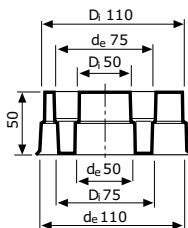
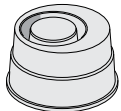

Muhvien väliaikaiseen suojaamiseen rakennusaikana.
Sopii sekä muhvi- että pistopäähän.

d _e	Uponor-nro	LVI-nro	€/kpl 0 %	€/kpl 23 %	kpl krt/lava
50/75/110	485823	2374175	1,40	1,72	50/1200