

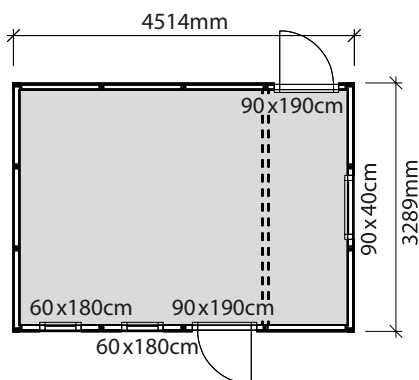

Vibo Emma toimitetaan käsittelemättömänä. Kuvan rakennuksessa on käytetty lisävalintoja.

Vibo Emma 15 toimitetaan asennussarjana, johon sisältyvät valmiit seinärungot ja päätykolmiot. Mukana toimitetaan myös raakapontti kattoon ja puinen aluslattia. Rakennukseen saa lisävalintana esimerkiksi eristesarjan ja Plannja Trend -kattosarjan, joka sisältää sadevesijärjestelmän. Rakennuksen voi jakaa kahdeksi huoneeksi piirustuksen mukaan, jolloin pienempää osaa voidaan käyttää esimerkiksi kylpyhuoneena tai varastona. Kummassakin huoneessa on sisäänkäynti/ovi.

Pinta-ala	14,8 m ²
Kattoala	21,6
Katon pituus	5136 mm
Katon lappeen pituus	2107 mm
Katon kaltevuus	20°
Lumivyöhyke	3,5
Kokonaiskorkeus	2920 mm
Korkein kohta sisällä	2280 mm
Matalin kohta sisällä	2040 mm



Vibostugan-mökkit valmistetaan Ruotsissa tehtaallamme, joka sijaitsee Tranemossa Ambjörnarpin taajamassa lähellä Boråsin kaupunkia Länsi-Götanmaalla. Kaikki käyttämämme puu on peräisin ruotsalaisista metsistä.

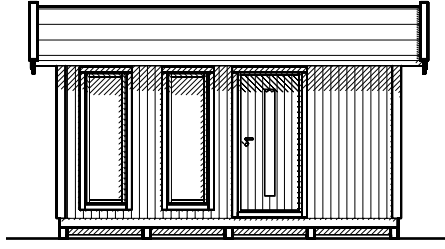

Pitkä sivu

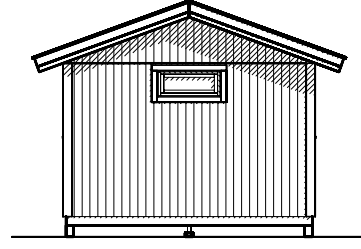

Pääty

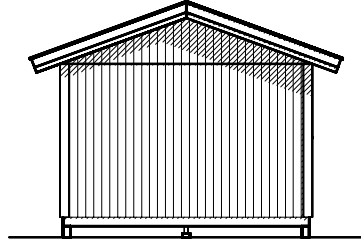
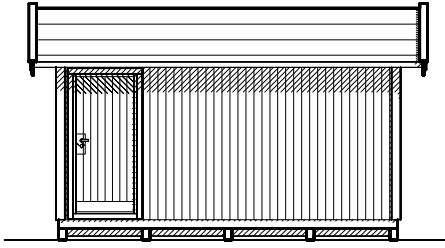

Toimituskuvaus

Katto Raakapontti
Vapaasti kantavat kattotuolit
Otsalaudat
Räystäslaudat

Ulkoseinät Valmiit seinärungot ja päätykolmiot
Funkkispaneeli 17 x 120 mm
Tuulensuojapaperi
Pystypalkit 34 x 70 mm
Nurkkalauta

Lattia Pääpalkki 100 mm
Alapohja 34 x 120 mm
Puinen aluslattia 21 mm

Ovi 1 kpl, 9 x 19, pitkänmallinen ikkuna, O, käsittelemätön
1 kpl, 9 x 19, O, käsittelemätön
Painike ja lukko sisältyvät toimitukseen.

Ikkuna 1 kpl, 9 x 4, avattava, käsittelemätön
2 kpl, 6 x 18, kiinteä, käsittelemätön

Muuta Helat, naulat ja ruuvit sisältyvät toimitukseen.
Venttiiliritilät

Lisävalinnat Peltisarja: räystäskourut, syöksytorvet, aluslevy ja otsalautalevy. Mustat.
Kattosarja: kattopaanut, aluskate.
Peltikatto: Plannja Trend, musta, sisältää peltisarjan ja aluskatteen.
Eristesarja: eristeet seiniin, lattiaan ja kattoon sekä aluslattian tuet ja aluslattialevyt.

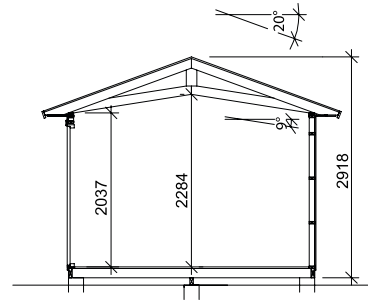

Läpileikkaus

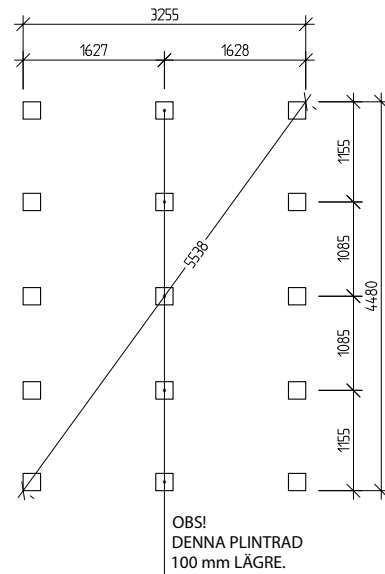

Perustuspöörustus