



PIIPPU-LÄPIVIENTISARJA

Metallisille, eristetyille ja tehdasvalmisteisille savupiipuille



**SUUNNITTELU- ja ASENUS-
KÄSIKIRJA**

Sisällysluettelo

1.	Piippu-läpivientisarja.....	3
2.	Valmistusmateriaalit.....	3
3.	Valintaperusteet.....	3
4.	Tekniset tiedot.....	4
5.	Käyttökohde-esimerkkejä.....	5
6.	Tuotenumerot.....	5
7.	Asennus.....	6
7.1	Aluskatteen tiivisteiden asennus rivipeltikatteeseen.....	7
7.2	Piippu-läpiviennin asennus rivipeltikatteeseen.....	7
7.3	Aluskatteen tiivisteiden asennus muotopeltikatteeseen.....	8
7.4	Piippu-läpiviennin asennus muotopeltikatteeseen.....	8
7.5	Aluskatteen tiivisteiden asennus tiilikatteeseen.....	9
7.6	Piippu-läpiviennin asennus tiilikatteeseen.....	9
7.7	Piippu-läpiviennin asennus huopakatteeseen.....	10
8.	Huolto.....	10

1. Piippu-läpivientisarja

VILPE® Piippu-läpivientisarja on uusi lisäys VILPE® -tuoteperheeseen.

VILPE® Piippu-läpivienneillemme on myönnetty VTT:n tuotesertifikaatti.

Sertifikaatin nro on VTT-C-6081-10.

Läpivientisarja sisältää läpiviennin vesikatolle ja vesikaton aluskatteelle. Piippu-läpivienti on pyöreille, metallisille, eristetyille valmissavupiipuille tarkoitettu läpivienti ja sitä löytyy kahtena kokona. Piippu-läpivienti No.1 on tarkoitettu pyöreiden \varnothing 200-265 mm:n piippujen läpivientiin. Piippu-läpivienti No.2 taas soveltuu pyöreiden \varnothing 270-380 mm:n piippujen läpivientiin. Muoviseen Piippu-läpivientilevyyn liitetään mukana tuleva kumitiiviste ja kiristin. Aluskatteen tiiviste, joka koostuu kahdesta muoviosasta, kumitiivisteestä ja butyyliinauhasta, estää veden valumisen aluskatteeseen tehtyyn reikään ja pitää siten aluskatteen vesitiiviinä. Tuote käy tiili- ja peltikatoille kolmiosaisen VILPE®-pellityssarjan avulla. Huopakatoilla pellityssarjaa ei tarvita.

VILPE® Piippu-läpivienti helpottaa ja nopeuttaa tuntuvasti savupiippujen läpiviennin asennusta. Myös kustannussäästöä syntyy siitä, että kalliita pellityksiä ei tarvita. Tuotteen suunnittelussa, kuten muidenkin VILPE®-tuotteiden suunnittelussa on teknisen toimivuuden lisäksi huomioitu asennuksen helppous. Kaikki läpiviennit voi asentaa tee-se-itse -periaatteella. Kaikki asennukseen tarvittavat välttämättömät osat löytyvät pakkauksesta.

2. Valmistusmateriaalit

Läpivienti on valmistettu syöpymättömästä, sään- ja iskunkestävästä, kierrätettävästä ja läpivärjätystä polypropeenimuovista (PP). Muovi on myös UV-suojattu. Materiaali on kemiallisesti neutraali. Kumiosat ovat EPDM-kumia.



3. Valintaperusteet

Piippu-läpivientiä on kahta eri kokoa. Piippu-läpivienti No.1 on tarkoitettu pyöreille \varnothing 200-265 mm:lle piipuille ja Piippu-läpivienti No.2 pyöreille \varnothing 270-380 mm:lle piipuille. Läpivientien lisäksi tarvitaan oikean kokoinen pellityssarja. Huopakatoille pellityssarjaa ei tarvita. Rivipelti- ja konesaumatuille peltikatoille tarvitaan lisäksi pellityssarjan kiinnityslista-paketti helpottamaan pellityssarjan asennusta.

Kun valitset Piippu-läpivientiä, tarkasta myös, että kaikki muutkin vesikatolle tulevat läpiviennit ovat VILPE®-tuoteperheeseen kuuluvia samanvärisiä tuotteita. Näin varmistat vesikaton yhtenäisen kauniin ilmeen.

Huomioi myös puulämmitteisen saunan kiukaan piipun yhteydessä, jossa yläpohjan lämmöneristekerroksen paksuus on yli 200 mm tulee aluskatteen ja yläpohjan lämmöneristeen yläpinnan välisen etäisyyden olla vähintään 500 mm.

Vakiovärit

musta viitevärit RR 33 - RAL 9005

ruskea viiteväri RR 32

vihreä viiteväri RR 11



harmaa

viitevärit RR 23 - RAL 7015



punainen

viitevärit RR 28/29 - RAL 3009



tiilenpunainen

viitevärit RR 750 - RAL 8004



4. Tekniset tiedot

Vesikatolle asennettavan Piippu-läpiviennin tehtävänä on estää sadeveden kulkeutuminen rakenteisiin piipun ja vesikatteen välisestä saumasta. Aluskatteen ja piipun väliseen saumaan asennettavan tiivistyskappaleen tehtävänä on estää sade- ja kondenssiveden kulkeutuminen rakenteisiin aluskatteen ja piipun välisestä saumasta.

Molempien tuotteiden piipun ulkopintaa koskettava tiivistekumi on joustavaa EPDM- kumia ja muoviosat ovat polypropeenaa. Tuotteiden käyttäytyminen on testattu savupiipun lämpötilankestävyys- ja nokipalotesteillä. Lisäksi on määritelty kumin paloluokka.

Ominaisuus	Testimenetelmä	Tulos
EPDM-kumin lämpötilan kestävyys.	Lämpötilan -ja nokipalonkestävyys EN 1856-1 EN 1859 (soveltaen)	EPDM-kumi ei vaurioitunut testeissä. Kumi oli testien jälkeen edelleen joustavaa. Kumin maksimilämpötila kokeissa oli: T450 testi: 75-76 °C T600 testi: 108-109 °C Nokipalokoe: 182-198 °C
EPDM-kumin paloluokka	EN-ISO 11925-2 ja EN 13501-1	Luokka E
EPDM-kumin lujuus ja venymä	ISO 37/1	9,5 MPa/400% (valm. ilm.)
EPDM-kumin lämpötilan kesto (valm.ilm)		Jatkuva käyttölämpötila -40 - +105 °C Lyhytaikainen ylin käyttölämpötila + 120°C

Piippu-läpivienti ja Piippu-aluskatteen tiiviste soveltuvat käytettäväksi CE-merkittyjen pyöreiden metallijärjestelmäsavupiippujen ja rakenteen välisten saumojen tiivistykseen. Savupiipussa tulee mineraalivillaeristeen paksuuden olla vähintään 50 mm.

5. Käyttökohde-esimerkkejä



6. Tuotenumerot

Nimi	Väri	Tuotenumero	Tuotenumero
Piippu-läpivientisarja No.1 pyöreä	Musta	742422	5086132
	Ruskea	742424	5086133
	Harmaa	742427	5086135
	Tiilenpunainen	742429	5086137
Piippu-läpivientisarja No.2 pyöreä	Musta	742432	5086138
	Harmaa	742437	5086141
	Tiilenpunainen	742439	5086143
Piippu-läpivienti No.1 pyöreä	Musta	741022	5086112
	Harmaa	741027	5086115
Piippu-läpivienti No.2 pyöreä	Musta	741032	5086120
	Ruskea	741034	5086121
	Harmaa	741037	5086123
Piippu-aluskatteen tiiviste No.1	Musta	73206	5086118
Piippu-aluskatteen tiiviste No.2	Musta	73208	5086119

7. Asennus

Aluskatteen tiivisteiden ja Piippu-läpiviennin asennus on helppoa. Oheisissa asennuspiirustuksissa on asennusvaihtoehdot eri vesikattoratkaisuille.

Aluskatteen tiivisteiden muoviosan etäisyyden savupiipusta tulee olla väh. 15 mm ja aluskatteen tiivisteiden kumikaulus kiristetään piippua vasten kaulukseksi. Vesikatteen päälle asennettavan muovisen läpivientilevyn yläosan etäisyys savupiipusta tulee olla väh. 10 mm ja sen päälle tuleva kumitiiviste kiinnitetään kiristimellä piipun ympäri.

Piippu-läpivientisarjan osat



Pellityssarjan mitoitus- ja leikkausohjeet

Detaljikuva, joihin asennuskuvissa on viitattu

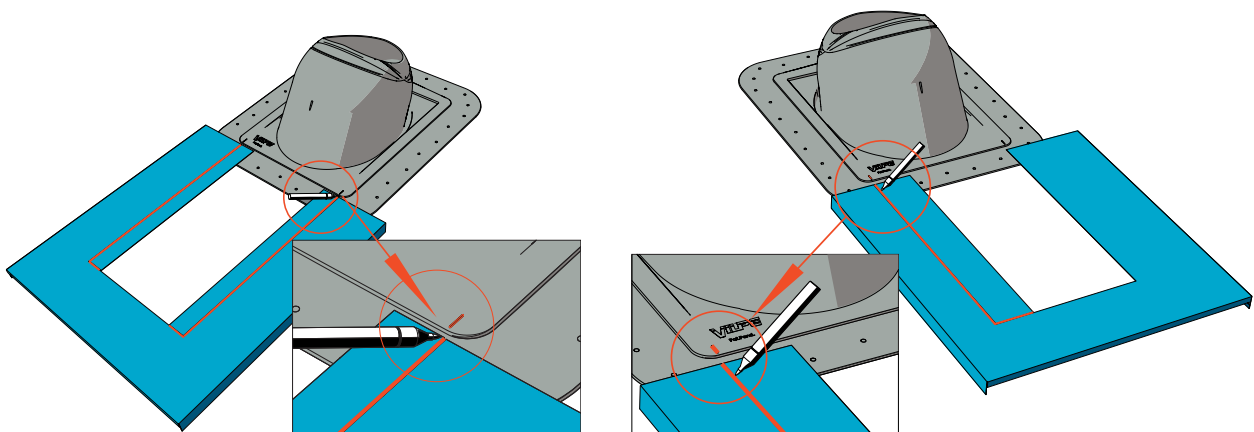
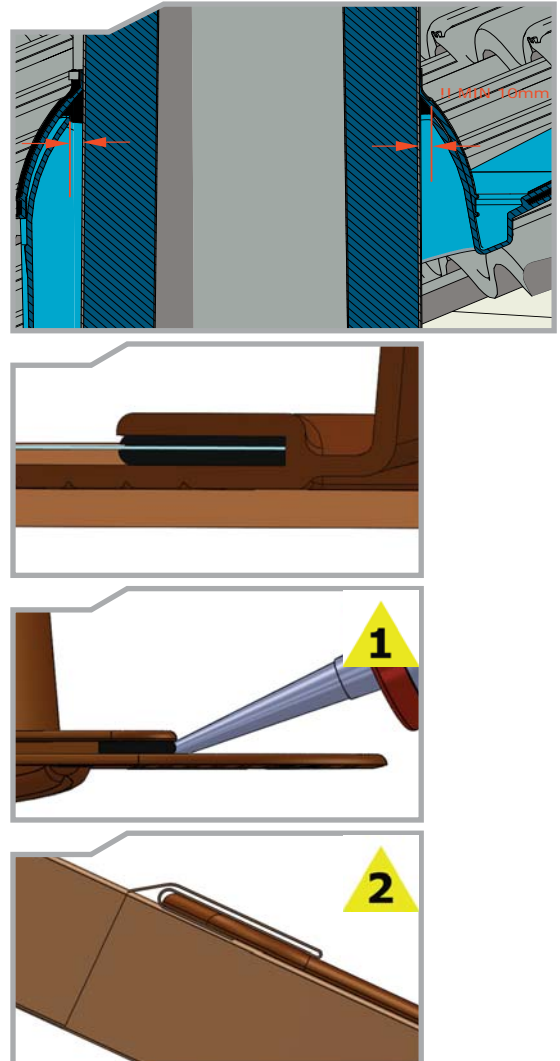

7.1 Aluskatteen tiivisteiden asennus rivipeltikatteeseen

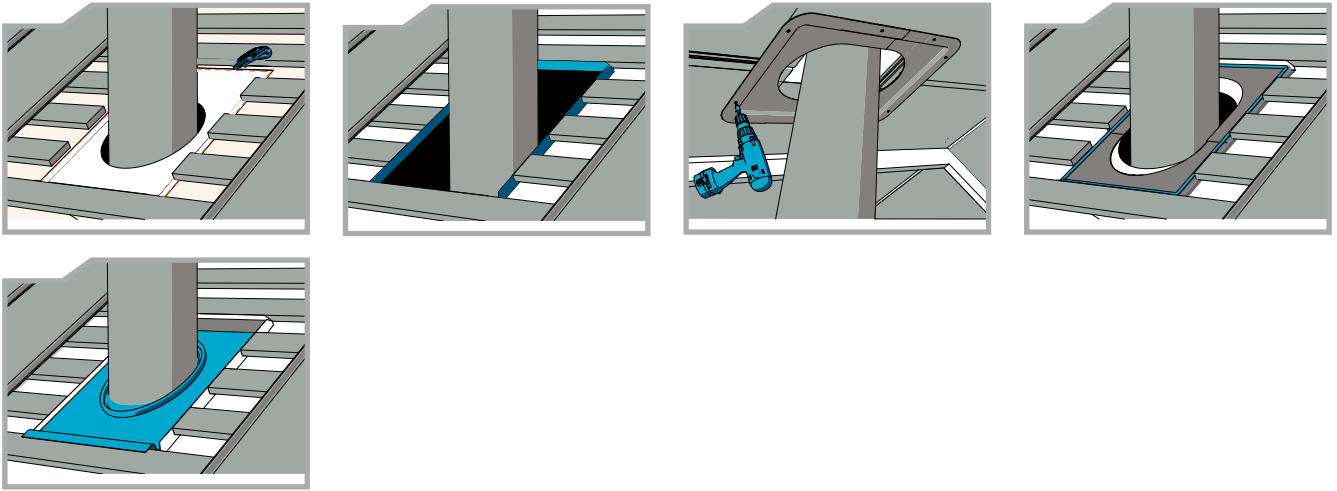

7.2 Piippu-läpiviennin asennus rivipeltikatteeseen

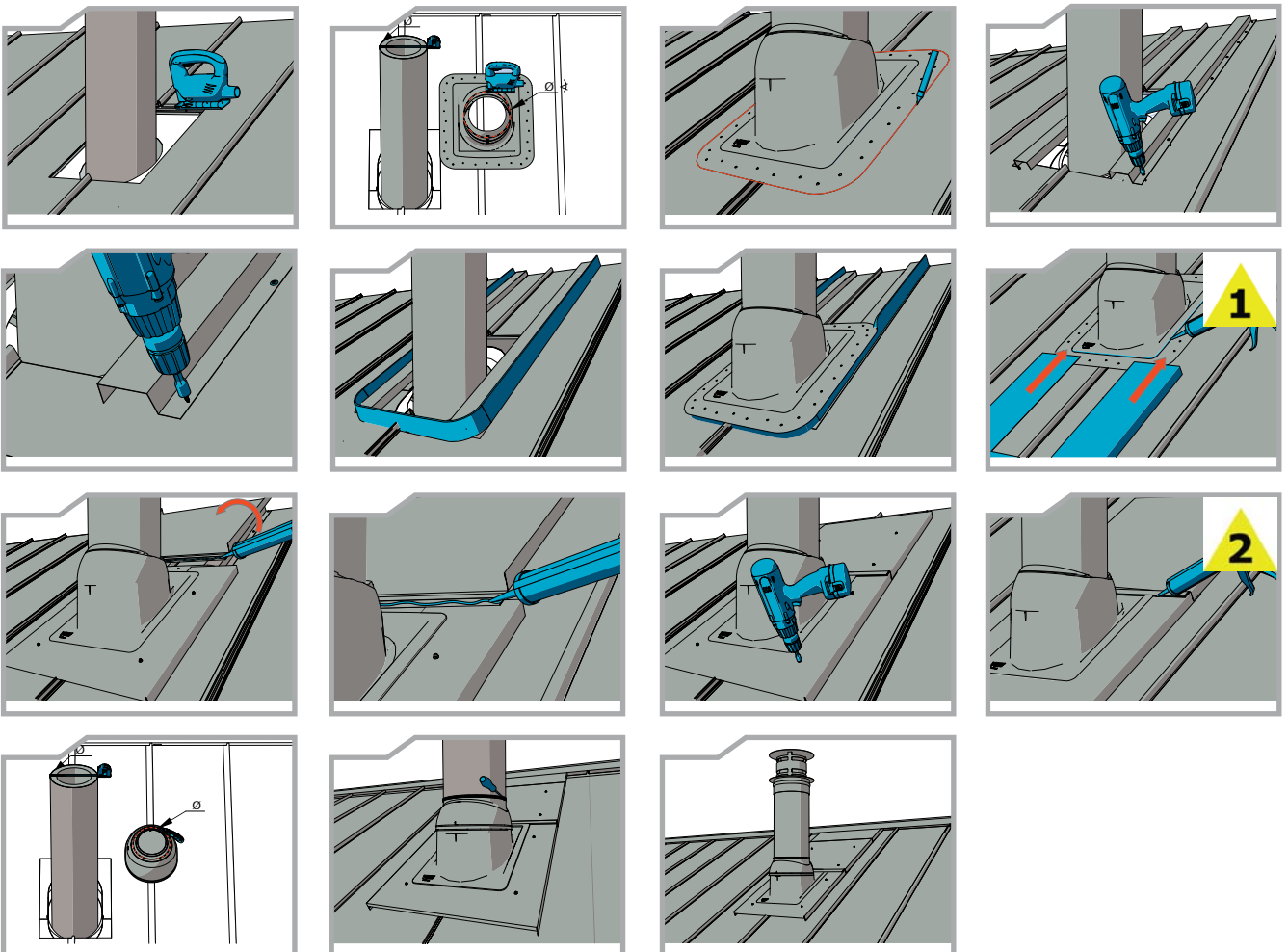

7.3 Aluskatteen tiivisteiden asennus muotopeltikatteeseen

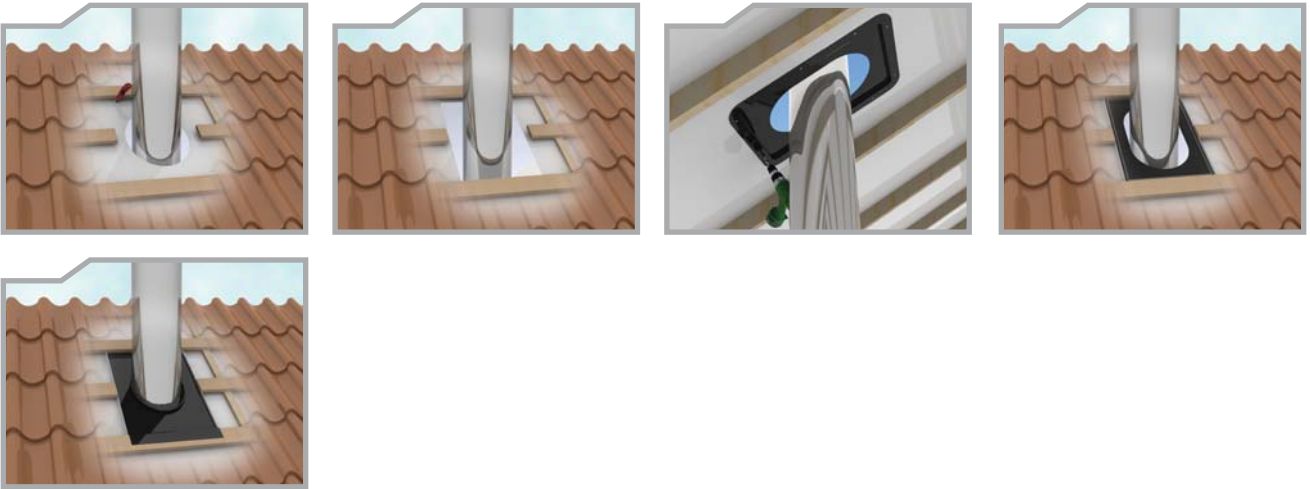

7.4 Piippu-läpiviennin asennus muotopeltikatteeseen

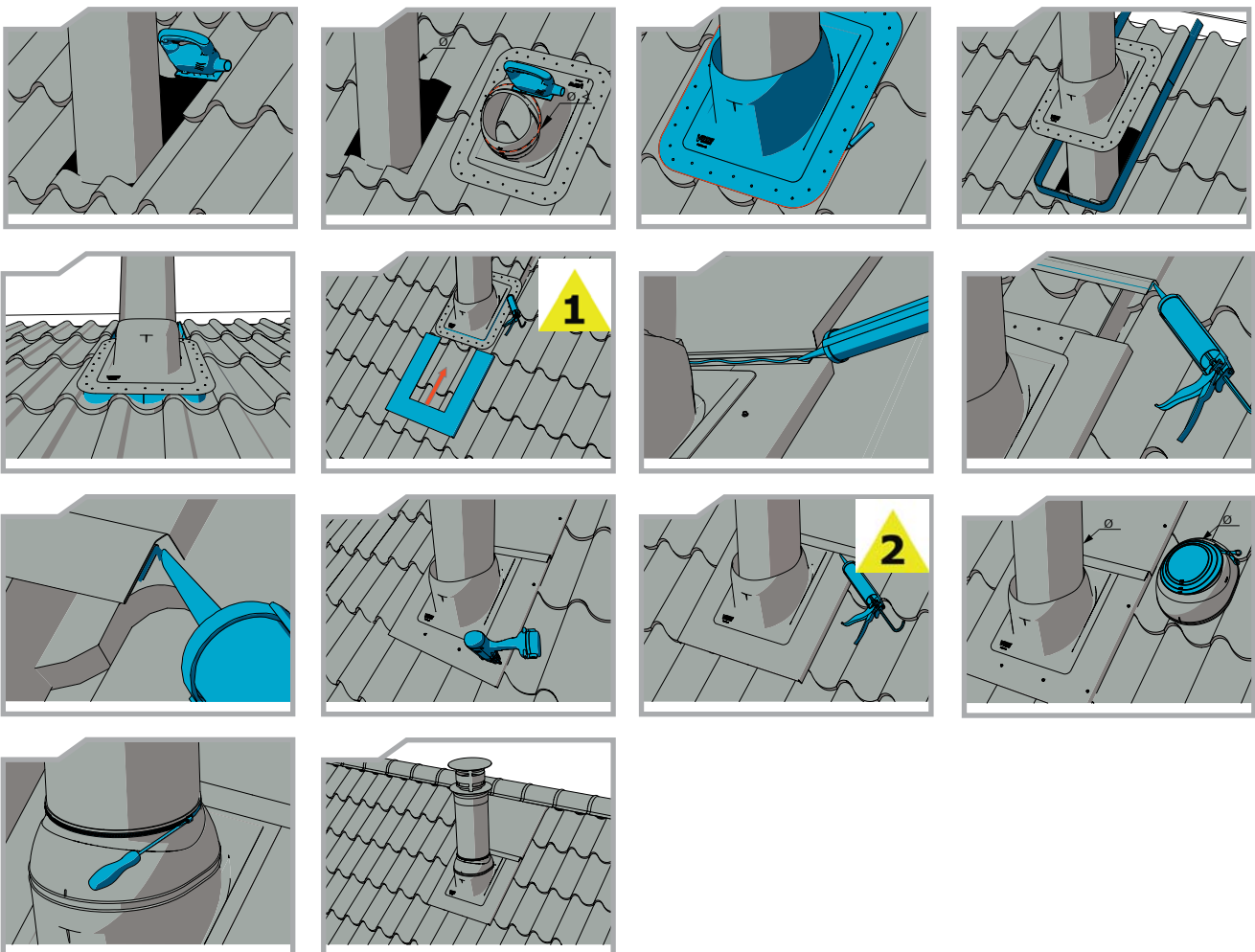

7.5 Aluskatteen tiivisteiden asennus tiilikatteeseen

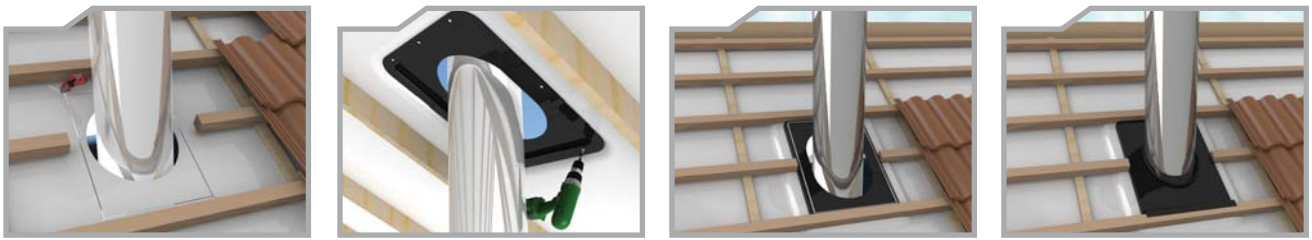

7.6 Piippu-läpiviennin asennus tiilikatteeseen

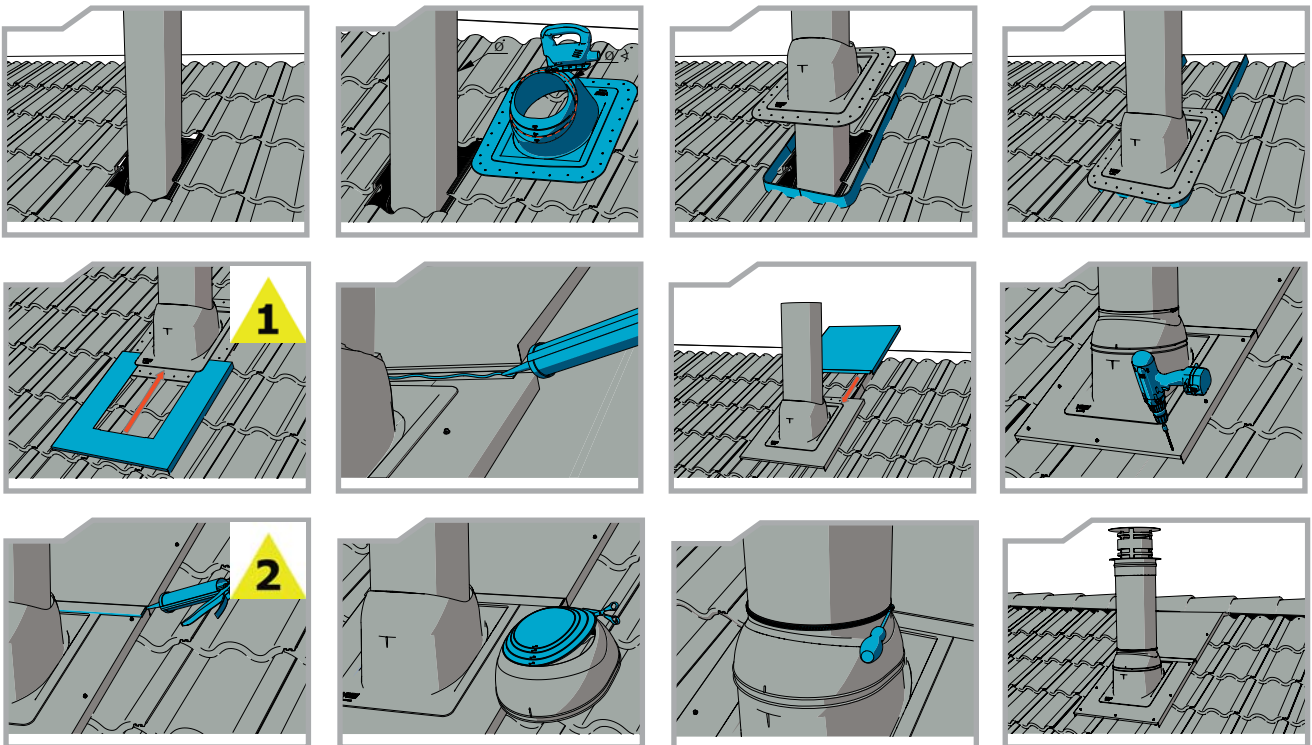

7.7 Piippu-läpiviennin asennus huopakatteeseen

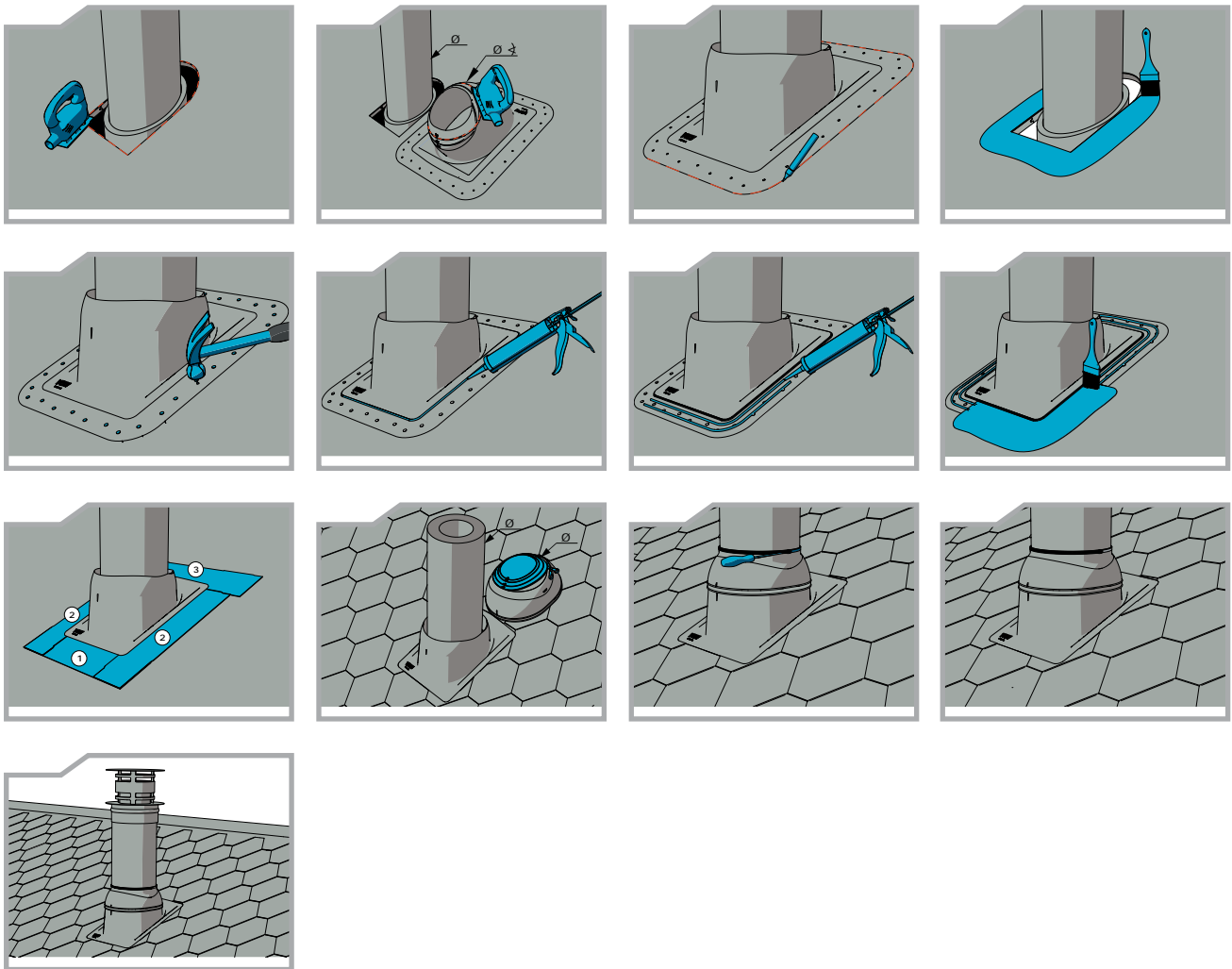

8. Huolto

Tiivistekumien kunto tulee tarkastaa vuosittain.

Mahdollisen nokipalon jälkeen on tiivistekumien kunto aina tarkastettava. Mikäli tiivistekumi on murtunut tai vaurioitunut, on se vaihdettava uuteen tiivistekumiin.

VILPE® Piippu-läpivienneillä ja aluskatteen tiivisteillä on VTT:n myöntämä tuotesertifikaatti. Sertifikaatin nro on VTT-C-6081-10



SK Tuote Oy
Kauppatie 9,
65610 Mustasaari

Lintuvaarantie 33,
02650 Espoo

Puh. 020 123 3233/Myynti
Puh. 020 123 3200/Vaihde
E-mail: myynti@sktuote.fi
www.sktuote.fi

CHIMNEY PASS-THROUGH SERIES

For metal, insulated and prefabricated chimneys



DESIGN AND INSTALLATION MANUAL

Contents

1.	Chimney pass-through series.....	3
2.	Manufacturing materials.....	3
3.	Grounds for selection.....	3
4.	Technical compatibility.....	4
5.	Examples of use.....	5
6.	Product numbers.....	5
7.	Installation.....	6
7.1	Roof underlay seal installation in panelled sheet metal roofing.....	7
7.2	Chimney pass-through installation in panelled sheet metal roofing.....	7
7.3	Roof underlay seal installation in corrugated sheet metal roofing.....	8
7.4	Chimney pass-through installation in corrugated sheet metal roofing.....	8
7.5	Roof underlay seal installation in tiled roofing.....	9
7.6	Chimney pass-through installation in tiled roofing.....	9
7.7	Chimney pass-through installation in felt roofing.....	10
8.	Maintenance.....	10

1. Chimney pass-through series

The VILPE® Chimney pass-through series is a new addition to the VILPE® product family that has been certified by the Technical Research Centre of Finland (certificate no. VTT-C-6081-10).

The pass-through series includes pass-throughs for roofs and roof underlays. The chimney pass-through is designed for round, prefabricated, insulated metal chimneys, and is available in two sizes. Chimney pass-through no. 1 is designed for round chimneys of diameter 200 – 265 mm, and chimney pass-through no. 2 is designed for round chimneys of diameter 270 – 380 mm. A rubber gasket and fastener are provided for attachment to the plastic chimney pass-through plate. An underlay seal comprising two plastic parts, a rubber seal and butyl tape, prevents water from flowing into the aperture made in the underlay, thereby ensuring that it remains watertight. The product may be used on tiled and sheet metal roofs using the two-part VILPE® sheet metal cladding series. This is not required for felt roofs.

The VILPE® chimney pass-through facilitates and considerably accelerates the installation of chimney pass-throughs. Expense is also reduced when there is no need for costly sheet metal work. As with all VILPE® products, the chimney pass-through is designed for both technical functionality and ease of installation. With all necessary parts included in the package, these pass-throughs are ideal for DIY installation.

2. Manufacturing materials

The chimney pass-through is made of coloured polypropylene plastic (PP) that is corrosion and weather-resistant, shockproof and recyclable. The material is also chemically inert and resists the effects of ultraviolet light. The rubber parts are made of EPDM rubber.



3. Grounds for selection

The chimney pass-through is available in two sizes. Chimney pass-through no. 1 is designed for round chimneys of diameter 200 – 265 mm, and chimney pass-through no. 2 is designed for round chimneys of diameter 270 – 380 mm. The passthrough also requires a correctly sized sheet metal cladding series. This is not required for felt roofs. A mounting strip package is also needed to facilitate installation of the sheet metal cladding series on panelled and machine-seamed sheet metal roofs. Check that all other roofing pass-throughs are correspondingly coloured products from the VILPE® range when selecting the chimney pass-through. This will ensure the roof's uniformly attractive appearance. Also ensure that the clearance between the roof underlay and the upper surface of the roofing thermal insulation is not less than 500 mm when fitting the chimney of a wood-burning sauna stove with a roofing thermal insulation layer of thickness exceeding 200 mm.

Standard colours

black	reference colours	RR 33 - RAL 9005		grey	reference colours	RR 23 - RAL 7015	
brown	reference colour	RR 32		red	reference colour	RR 28/29 - RAL 3009	
green	reference colour	RR 11		brick red	reference colour	RR 750 - RAL 8004	

4. Technical compatibility

The purpose of a chimney pass-through installed in a roof is to prevent rainwater from entering the structure through the seam between the chimney and the roof. The role of a sealing piece installed in the seam between the roof underlay and the chimney is to prevent rain and condensation from entering the structure through the seam between the chimney and the roof underlay. In both products the sealing rubber that comes into contact with the outer surface of the chimney is made of flexible EPDM rubber and the plastic parts are made of polypropylene. These products have been tested for chimney temperature resistance and chimney fire resistance, and a fire rating has been specified for the rubber component.

Feature	procedure	Result
Temperature resistance of EPDM rubber	Resistance to temperature and chimney fires EN 1856-1 EN 1859 (adapted)	EPDM rubber not damaged in tests Rubber remained flexible after testing Maximum temperatures in rubber tests: T450 test: 75-76 °C T600 test: 108-109 °C Chimney fire test: 182-198 °C
Fire rating of EPDM rubber	EN-ISO 11925-2 and EN 13501-1	Class E
Strength and elasticity of EPDM rubber	ISO 37/1	9.5 MPa/400% (manufacturer's claim)
Temperature resistance of EPDM rubber (manufacturer's claim)		Continuous operating temperature -40 - +105 °C Short period maximum operating temperature + 120°C

The chimney pass-through and chimney roof underlay seal are ideal for sealing seams between CE-labelled round metal system chimneys and building structures. The chimney must be insulated with a layer of mineral wool not less than 50 mm thick.

5. Examples of use



6. Product numbers

Name	Colour	Product number	HVAC number
Chimney pass-through set no. 1, round	Black	742422	5086132
	Brown	742424	5086133
	Grey	742427	5086135
	Brick red	742429	5086137
Chimney pass-through set no. 2, round	Black	742432	5086138
	Grey	742437	5086141
	Brick red	742439	5086143
Chimney pass-through no. 1, round	Black	741022	5086112
	Grey	741027	5086115
Chimney pass-through no. 2, round	Black	741032	5086120
	Brown	741034	5086121
	Grey	741037	5086123
Chimney Underlay seal No.1	Black	73206	5086118
Chimney Underlay seal No.2	Black	73208	5086119

7. Installation

The underlay seal and chimney pass-through are easily installed. The attached drawings show installation options for various types of roofing.

The clearance between the plastic section of the roof underlay seal and the chimney must be not less than 15 mm, and the rubber collar of the roof underlay seal is fastened around the chimney to form a tight seal. The clearance of the upper part of the plastic pass-through plate installed on the roof must be not less than 10 mm from the chimney and its rubber seal is fastened by tightening around the chimney.

Parts of the chimney pass-through series

Detail images referred to in the installation drawings

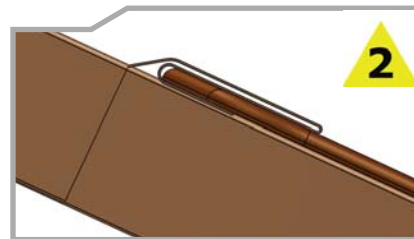
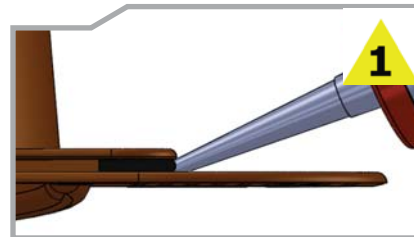
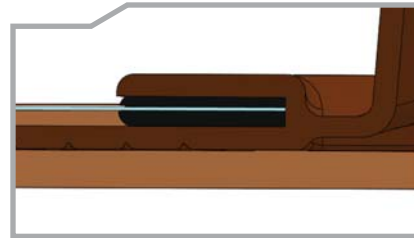
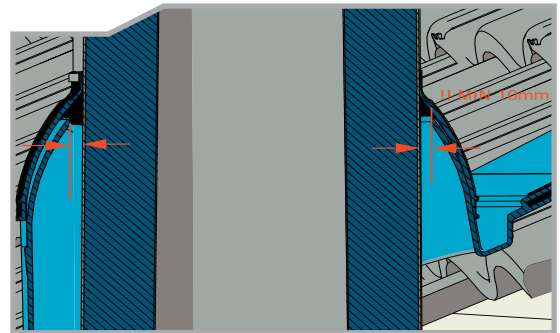

Sizing and cutting instructions for the sheet metal cladding series

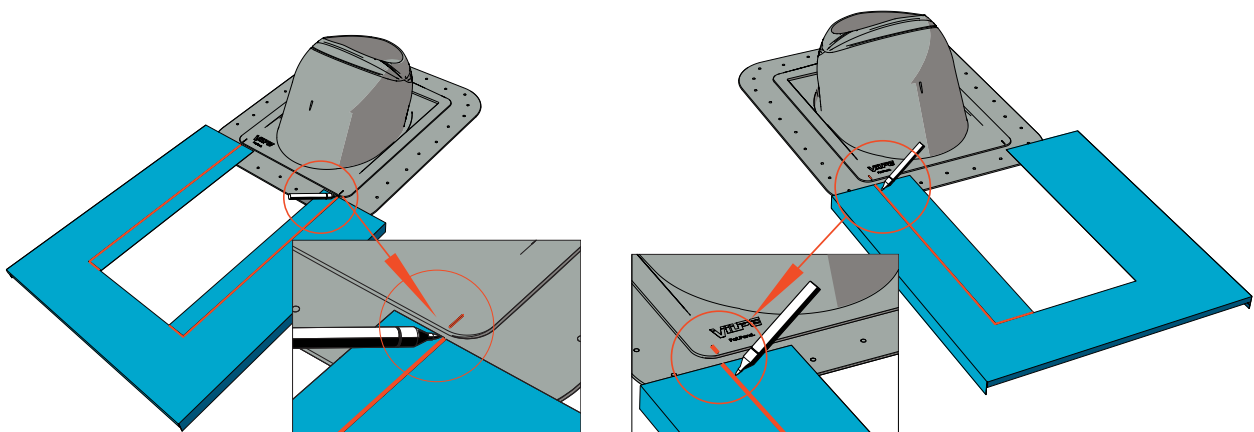

7.1 Roof underlay seal installation in panelled sheet metal roofing

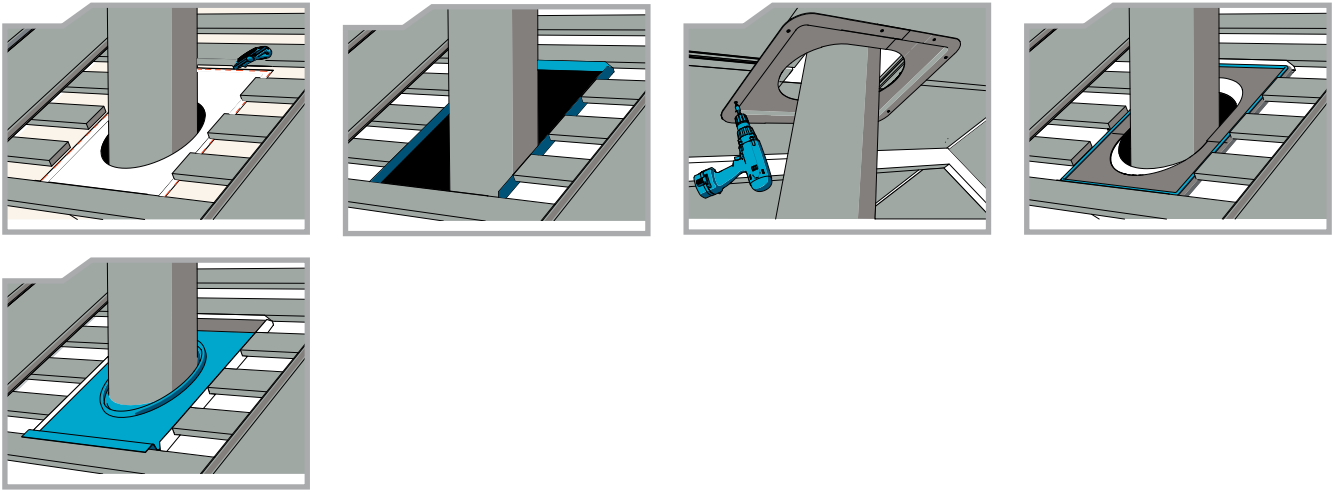

7.2 Chimney pass-through installation in panelled sheet metal roofing

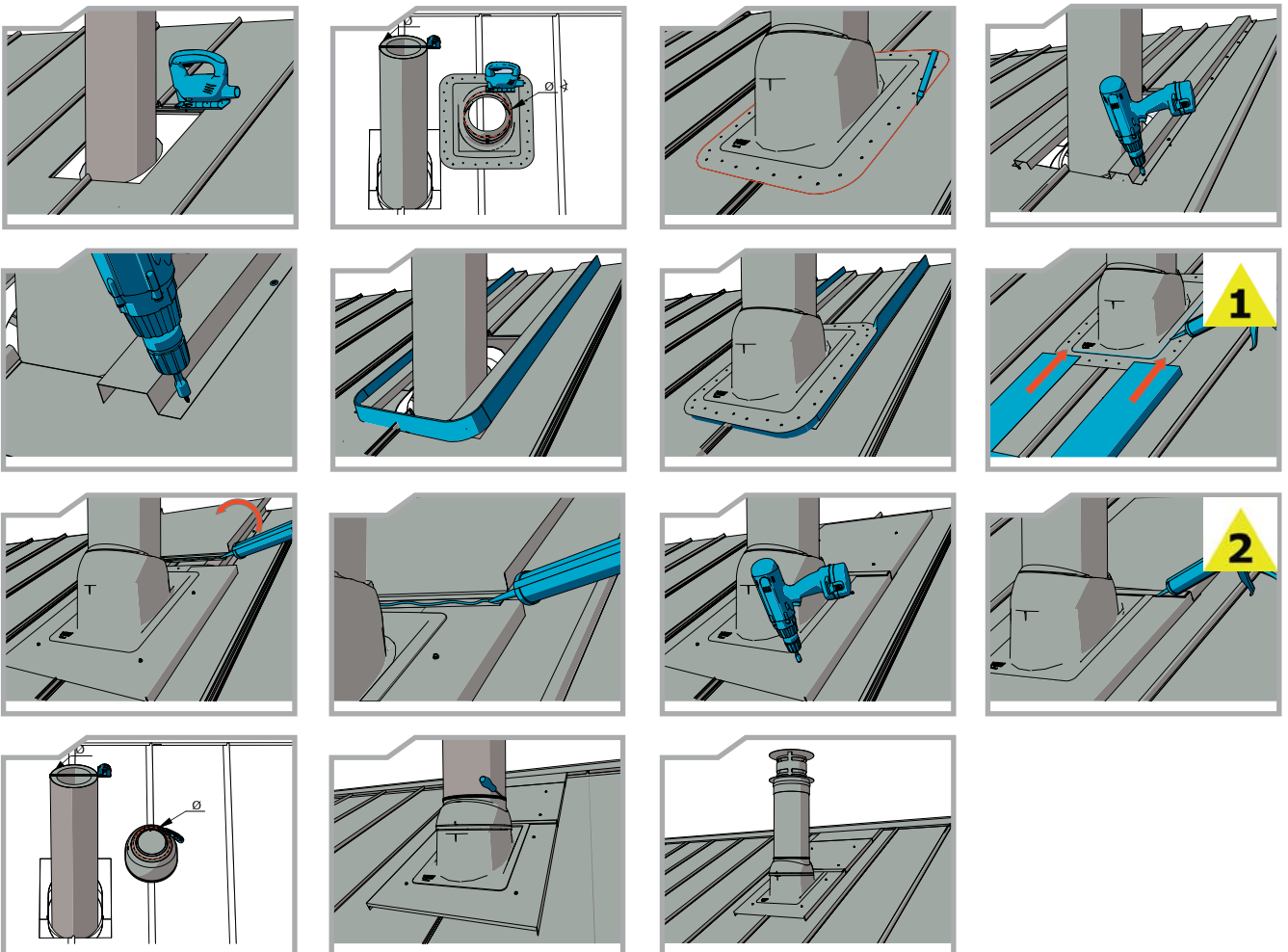

7.3 Roof underlay seal installation in corrugated sheet metal roofing

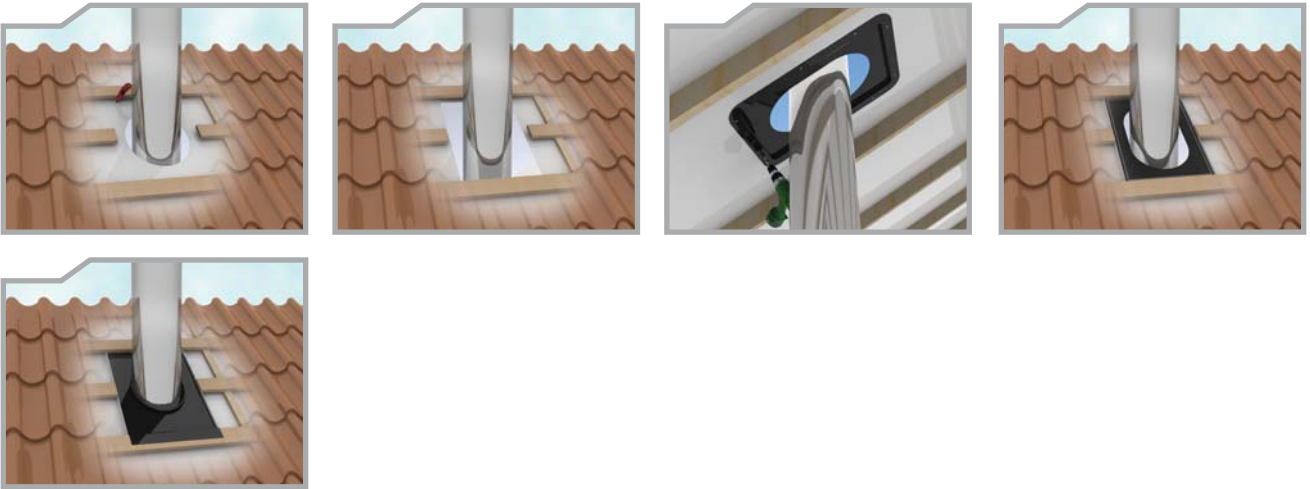

7.4 Chimney pass-through installation in corrugated sheet metal roofing

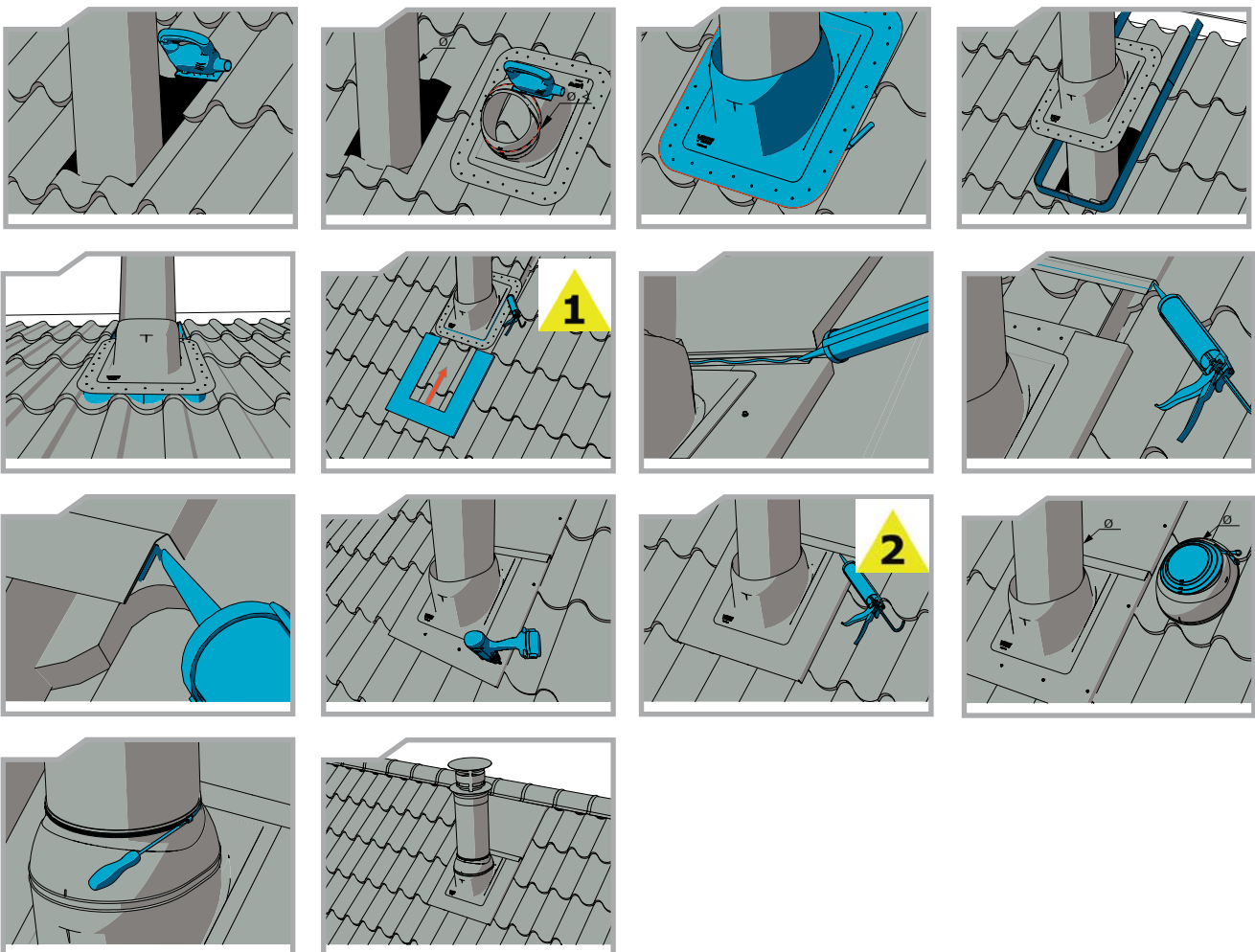

7.5 Chimney pass-through installation in corrugated sheet metal roofing



7.6 Chimney pass-through installation in tiled roofing

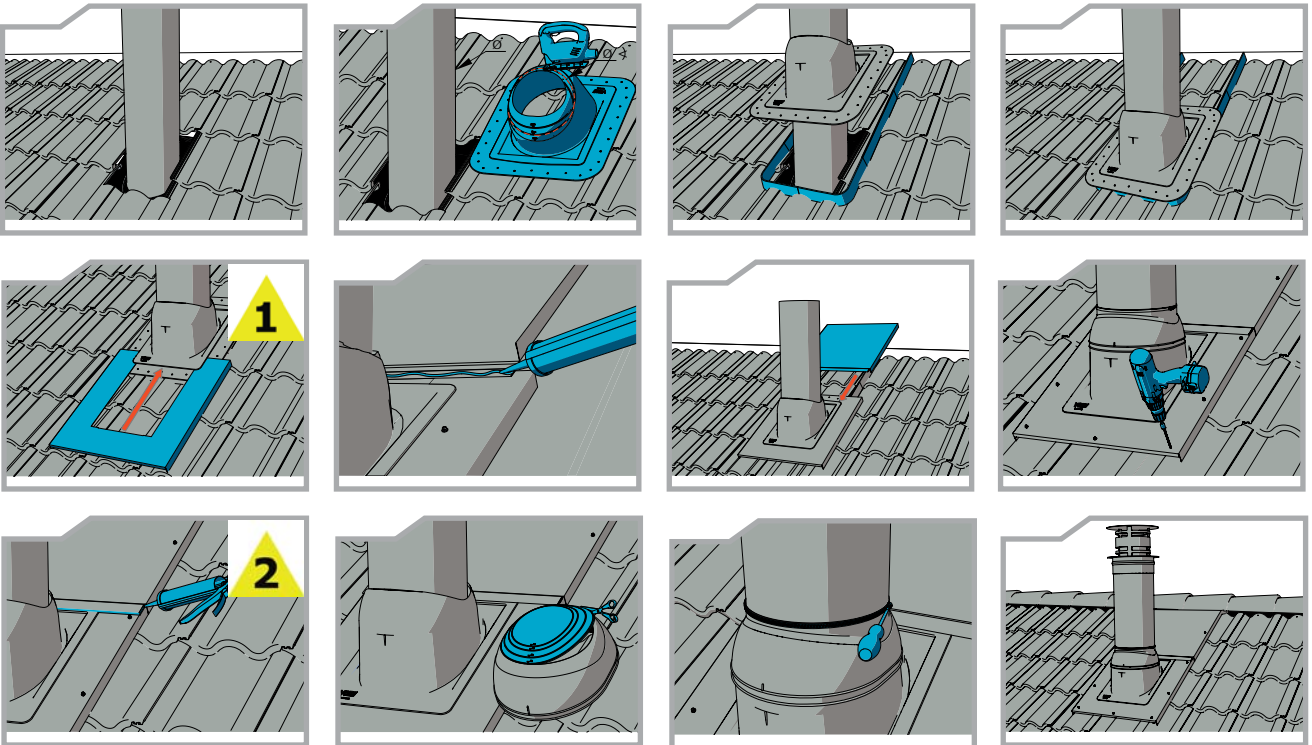

7.7 Chimney pass-through installation in felt roofing

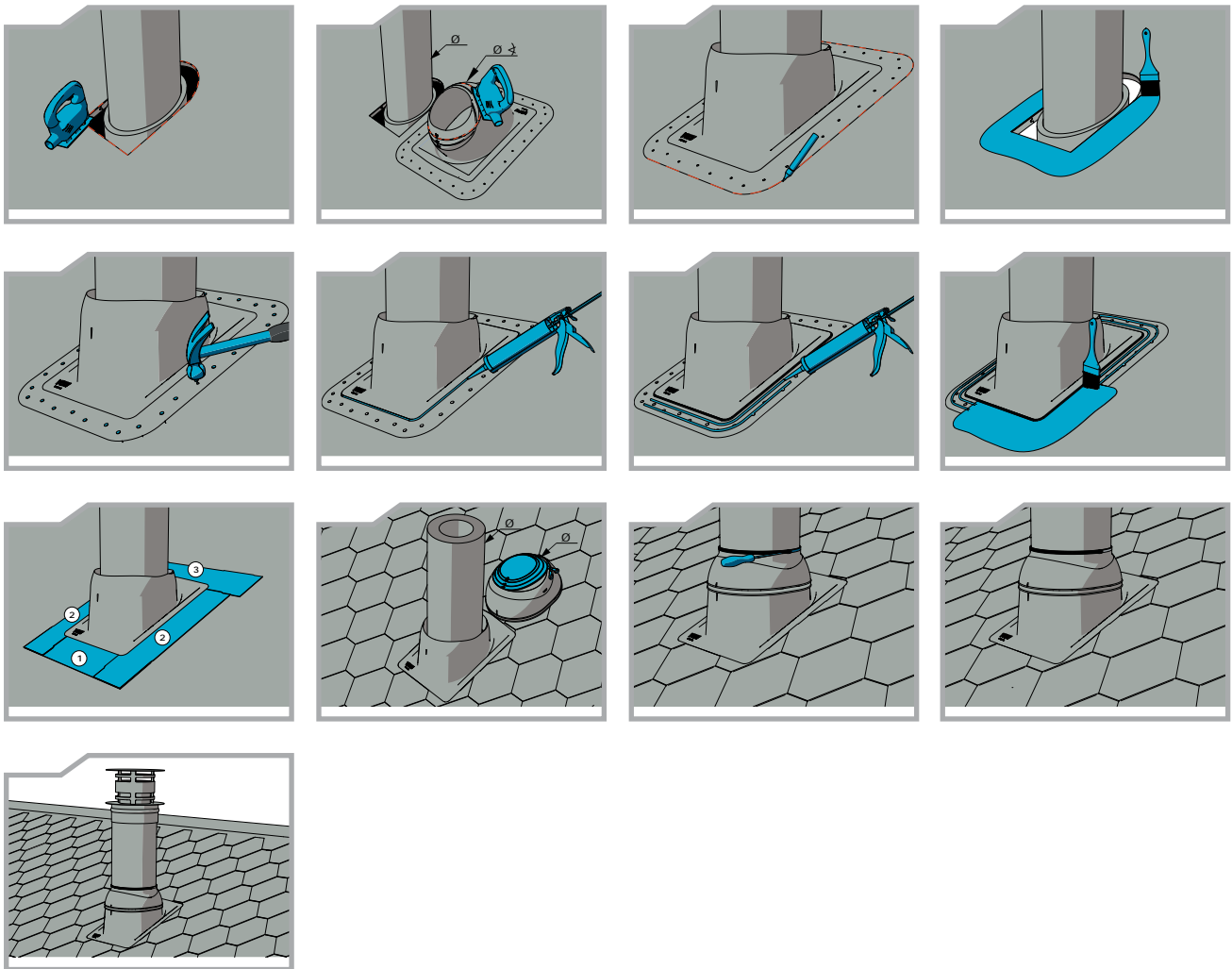

8. Maintenance

The condition of rubber seals should be checked annually.

The condition of rubber seals must always be checked after any chimney fire, and any broken or damaged rubber seals must be replaced.

VILPE® chimney pass-throughs and underlay seals are certified by the Technical Research Centre of Finland (Certificate no. VTT-C-6081-10).



SK Tuote Oy
Kauppatie 9,
65610 Mustasaari, Finland
Lintuvaarantie 33,
02650 Espoo, Finland

Tel. 020 123 3222 / Sales and technical support
E-mail: sales@vilpe.com

SKORSTENSGENOMFÖRINGSSATS

För fabriksfärdiga, isolerade metallskorstenar



HANDBOK FÖR PLANERING OCH INSTALLATION

Innehållsförteckning

1.	Skorstensgenomföringssats.....	3
2.	Tillverkningsmaterial.....	3
3.	Kriterier för val av produkt.....	3
4.	Teknisk information.....	4
5.	Användningsexempel.....	5
6.	Produktnummer.....	5
7.	Installation.....	6
7.1	Installation av undertakstätning på bandtäckt plåttak.....	7
7.2	Installation av skorstensgenomföring på bandtäckt plåttak.....	7
7.3	Installation av undertakstätning på profi lerat plåttak.....	8
7.4	Installation av skorstensgenomföring på profi lerat plåttak.....	8
7.5	Installation av undertakstätning på tegeltak.....	9
7.6	Installation av skorstensgenomföring på tegeltak.....	9
7.7	Installation av skorstensgenomföring på papptak.....	10
8.	Underhåll.....	10

1. Skorstensgenomföringssats

VILPE®-skorstensgenomföringssatser är det senaste tillskottet i produktgruppen VILPE®. Våra VILPE®-skorstensgenomföringssatser är certifierade av den Finska provningsanstalten VTT. Certifikatets nummer är VTT-C-6081-10. Skorstensgenomföringssatsen inkluderar genomföring för yttertak och undertak. Skorstensgenomföringen är avsedd för fabriksfärdiga, runda, isolerade rökgasskorstenar av metall och finns i två storlekar: skorstensgenomföring nr. 1 för runda skorstenar med en diameter på 200-265 mm, och skorstensgenomföring nr. 2 för runda skorstenar med en diameter på 270-380 mm. Till skorstensgenomföringarna, för respektive yttertaksdelar, av plast ansluts en medföljande gummistos och klämring. Undertakstättningen består av två plastdelar, en gummitätning och en butyltätningsremsa som förhindrar vatten från att rinna in genom öppningen i undertaket och håller undertaket vattentätt. Produkten kan användas för tegel- och plåttak tillsammans med VILPE®-plåtbeslagsset i två delar. På papptak behövs inget plåtbeslagsset.

VILPE®-skorstensgenomföringen underlättar och snabbar avsevärt upp installationen av skorstenen. Dessutom uppstår kostnadsbesparingar då inga kostsamma plåtarbeten behöver utföras. Vid framtagandet av produkten har vi, liksom vid planeringen av de andra VILPE®-produkterna, satsat särskilt på den tekniska funktionen och enkelheten vid montering. Alla genomföringar kan monteras enligt gör-det-själv-principen. Samtliga delar som behövs vid installationen finns iförpackningen.

2. Tillverkningsmaterial

Skorstensgenomföringen har tillverkats av korrosionsbeständig, väder- och slagtålig, återvinningsbar och genomfärgad polypropen (PP). Materialet är även UV-skyddat och kemiskt neutralt. Gummidelarna är av EPDM-gummi.



3. Kriterier för val av produkt

Skorstensgenomföringen finns i två olika storlekar: skorstensgenomföring nr. 1 för runda skorstenar med en diameter på 200-265 mm och skorstensgenomföring nr. 2 för runda skorstenar med en diameter på 270-380 mm. Förutom genomföringssatsen behövs ett plåtbeslagsset i rätt storlek. På papptak behövs inget plåtbeslagsset. För bandtäckta plåttak behövs utöver plåtbeslagssetet även fästlister för att underlätta monteringen av plåtbeslagssetet.

När du väljer skorstensgenomföring ska du kontrollera att alla andra genomföringar som behövs på yttertaket hör till VILPE®-produktgruppen och har samma färg för att säkerställa att taket får samma enhetliga utseende.

Vid installation av skorstenar för vedeldade bastur där vindbjälklagets isoleringstjocklek är över 200 mm ska avståndet mellan undertaket och vindbjälklagets isolering vara minst 500 mm.

Standardkulörer

svart Motsvarar RR 33 - RAL 9005



grå

Motsvarar RR 23 - RAL 7015



brun Motsvarar RR 32



röd

Motsvarar RR 28/29 - RAL 3009



grön Motsvarar RR 11



tegelröd

Motsvarar RR 750 - RAL 8004



4. Teknisk information

Skorstensgenomföringen för yttertak förhindrar regnvatten att rinna in i skarven mellan skorstenen och yttertaket. Med hjälp av undertakstättningen som monteras i skarven mellan undertak och skorsten förhindras i sin tur regn- och kondensvatten från att rinna in i husets konstruktioner.

Det tätningsgummi som kommer i kontakt med skorstenens utsida i båda produkterna är av elastiskt EPDM-gummi och plastdelarna är av polypropen. Produkterna har testats med hjälp av temperaturbeständighets- och sotbrandstest för skorstenar. Därtill har gummits brandklass fastställts.

Egenskap	Testmetod	Resultat
EPDM-gummits temperaturbeständighet.	Temperatur- och sotbrandsbeständighet EN 1856-1 EN 1859 (tillämpat)	EPDM-gummit skadades inte i testen. Gummit bibehöll sin elasticitet även efter testen. Gummits maximitemperatur i testen var: T450-testet: 75-76 °C T600-testet: 108-109 °C Sotbrandstestet: 182-198 °C
EPDM-gummits brandklass	EN-ISO 11925-2 och EN 13501-1	Klass E
EPDM-gummits hållfasthet och förlängning	ISO 37/1	9,5 MPa/400 % (tillv. medd.)
EPDM-gummits temperaturbeständighet (tillv. medd.)		Kontinuerlig drifttemperatur -40 - +105 °C Tillfällig maximal drifttemperatur + 120°C

Skorstensgenomföringen och undertakstättningen lämpar sig för tätning av skarvar mellan CE-märkta, runda metallsystemskorstenar och takkonstruktionerna. Mineralullens tjocklek i skorstenen ska vara minst 50 mm.

5. Användningsexempel



6. Produktnummer

Namn	Kulör	Produktnummer	VVS-nr.
Skorstensgenomföringssats nr. 1 rund	Svart	742422	5086132
	Brun	742424	5086133
	Grå	742427	5086135
	Tegelröd	742429	5086137
Skorstensgenomföringssats nr. 2 rund	Svart	742432	5086138
	Grå	742437	5086141
	Tegelröd	742439	5086143
Skorstensgenomföring nr. 1 rund	Svart	741022	5086112
	Grå	741027	5086115
Skorstensgenomföring nr. 2 rund	Svart	741032	5086120
	Brun	741034	5086121
	Grå	741037	5086123
Skorsten undertakstättning nr. 1	Svart	73206	5086118
Skorsten undertakstättning nr. 2	Svart	73208	5086119

7. Installation

Det är enkelt att montera undertakstättningen och skorstensgenomföringen. De bifogade installationsritningarna visar monteringsalternativ för olika yttertak.

Avståndet från undertakstättningens plastdel till skorstenen ska vara minst 15 mm. Undertakstättningens gummihals späns åt kring skorstenen som en krage. Avståndet mellan den övre delen av genomföringen av plast, som installeras på yttertaket, och skorstenen ska vara minst 10 mm. Gummistosen som monteras ovanpå genomföringen fästs med en klämring runt skorstenen.

Skorstensgenomföringssatsens delar

Detaljbilder som refereras till på installationsbilderna

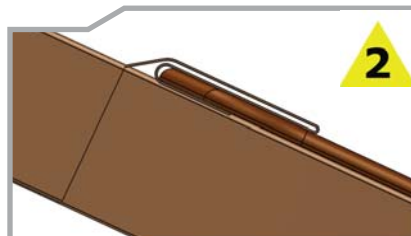
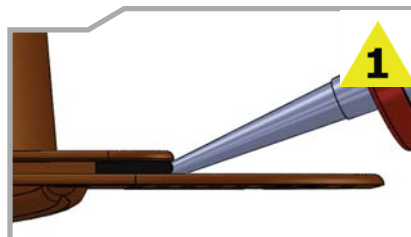
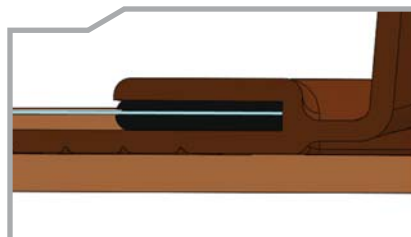
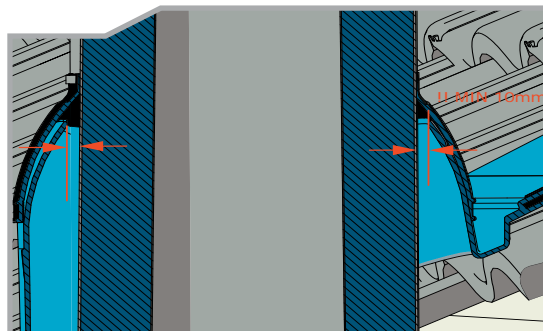

Dimensionerings- och skärningsanvisningar för plåtbeslagssetet

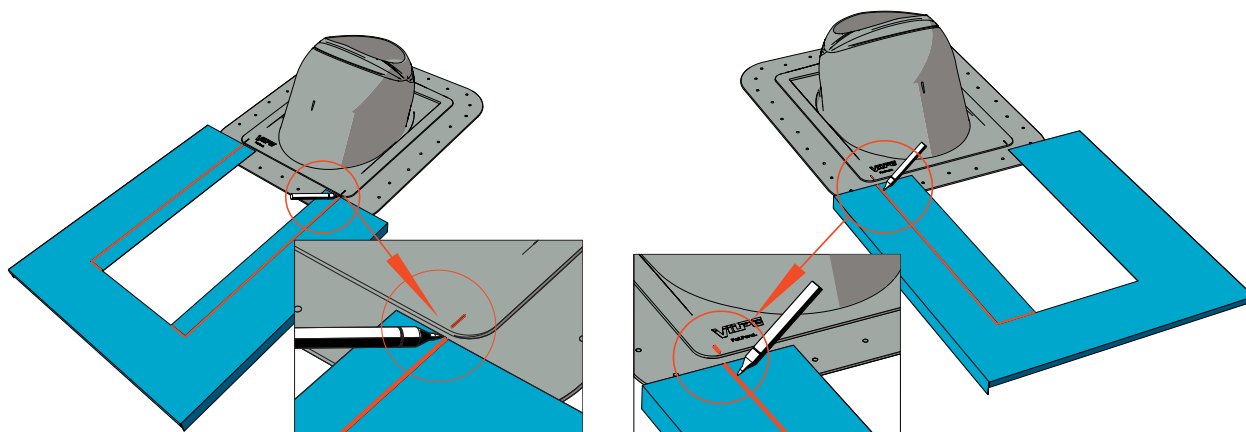

7.1 Installation av undertakstättning på bandtäckt plåttak

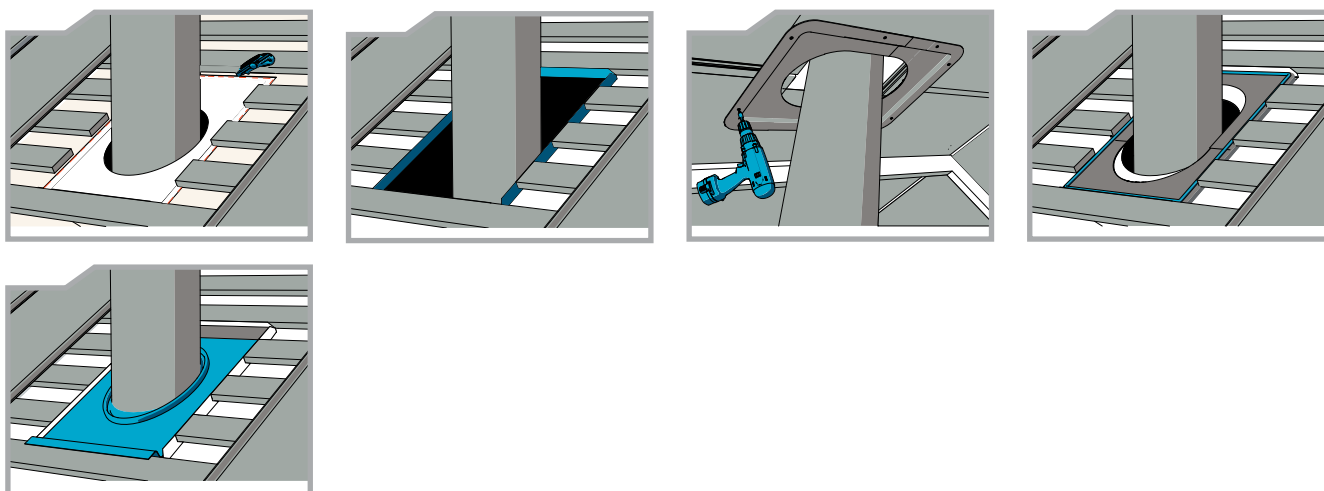

7.2 Installation av skorstensgenomföring på bandtäckt plåttak

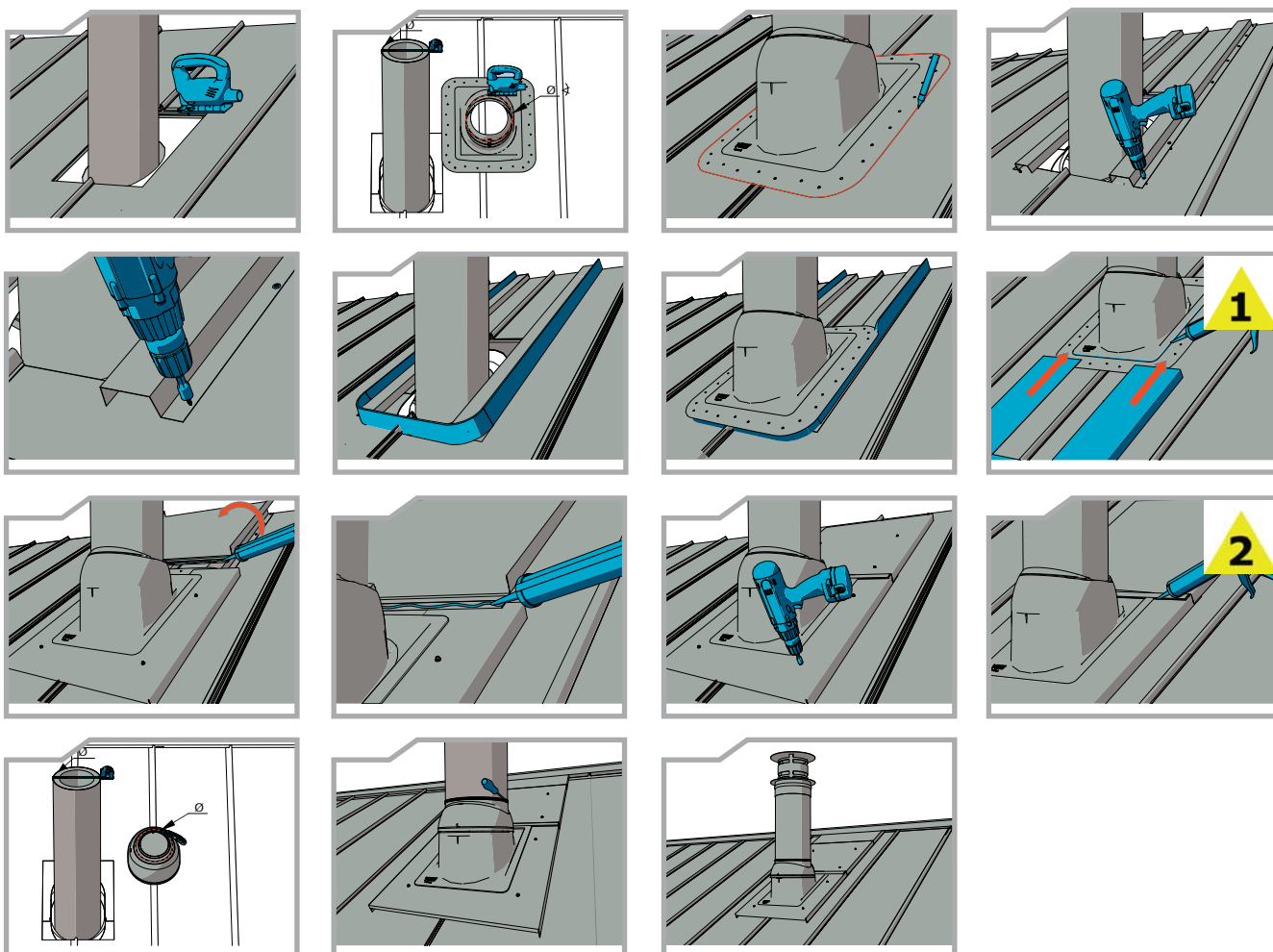

7.3 Installation av undertakstättning på profi lerat plåttak

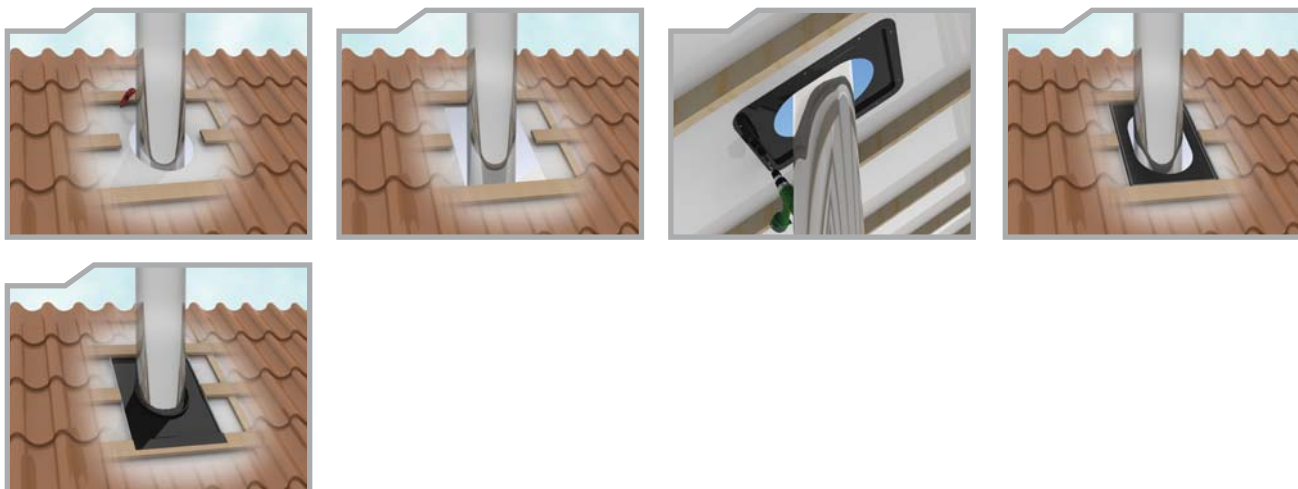

7.4 Installation av skorstensgenomföring på profi lerat plåttak

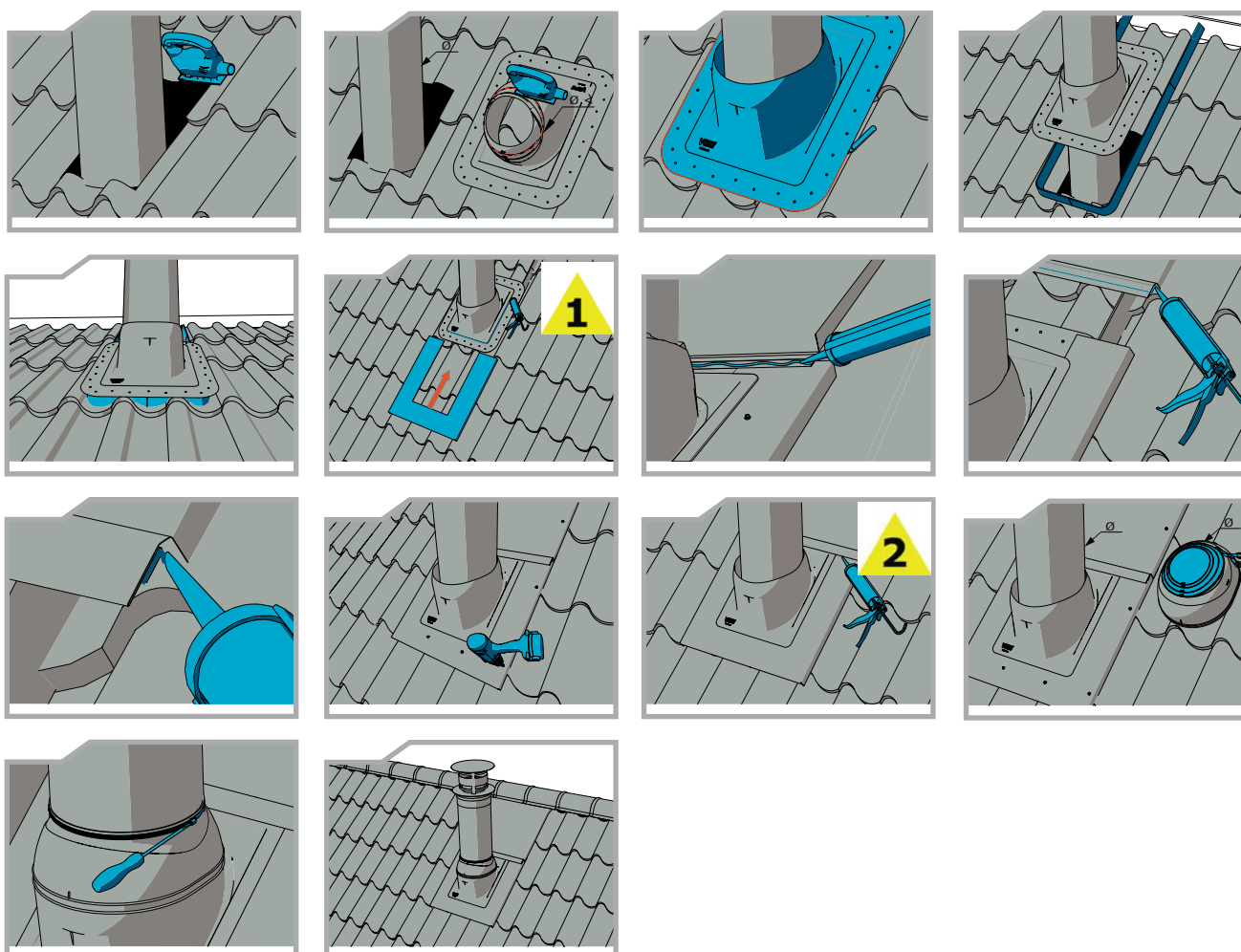

7.5 Installation av undertakstättning på profilerat plåttak

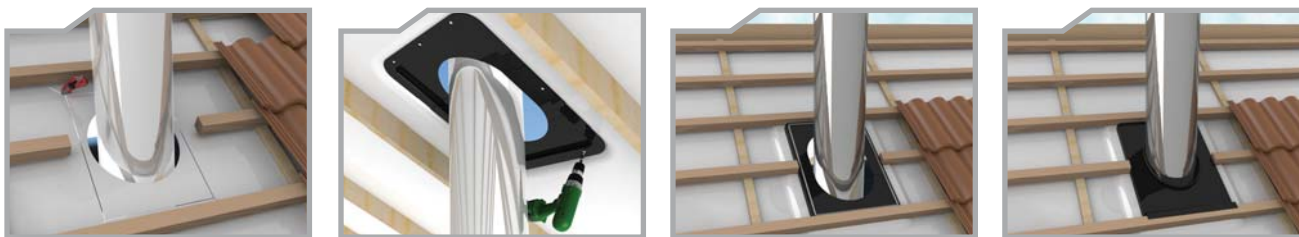

7.6 Installation av skorstensgenomföring på profilerat plåttak

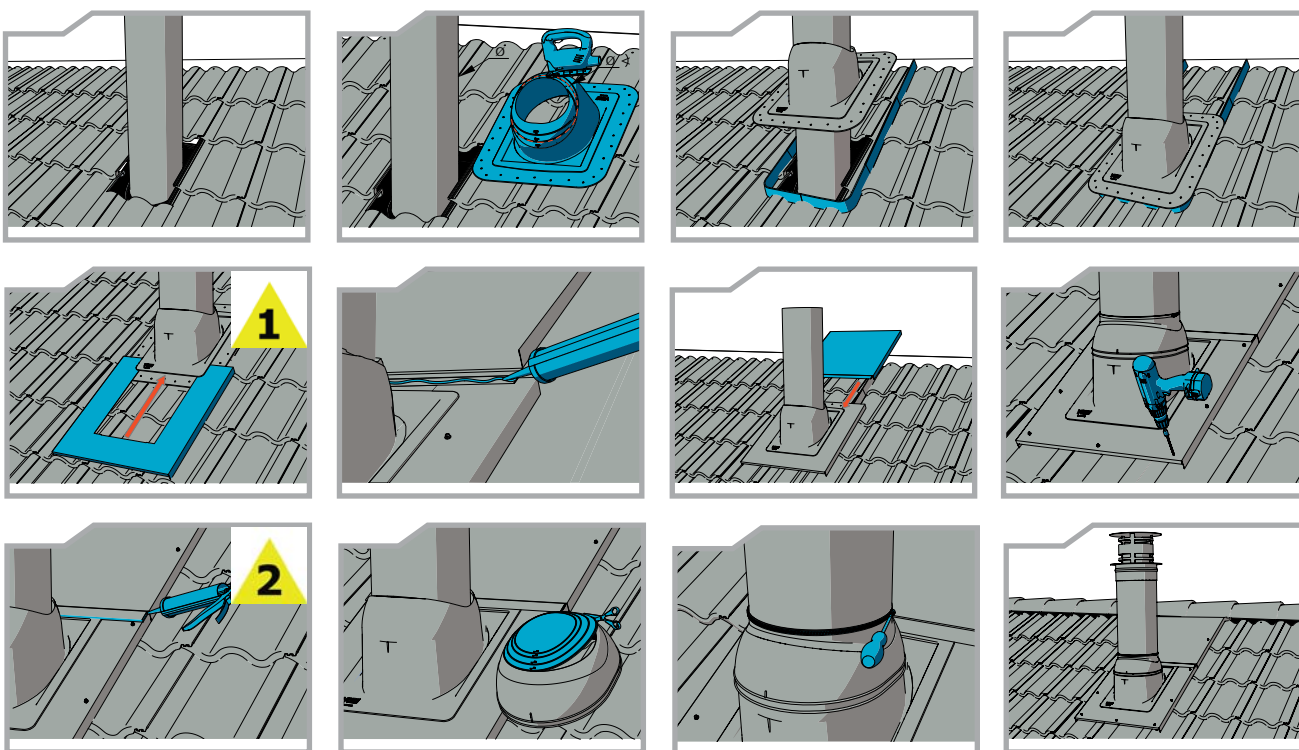

7.7 Installation av skorstensgenomföring på papptak

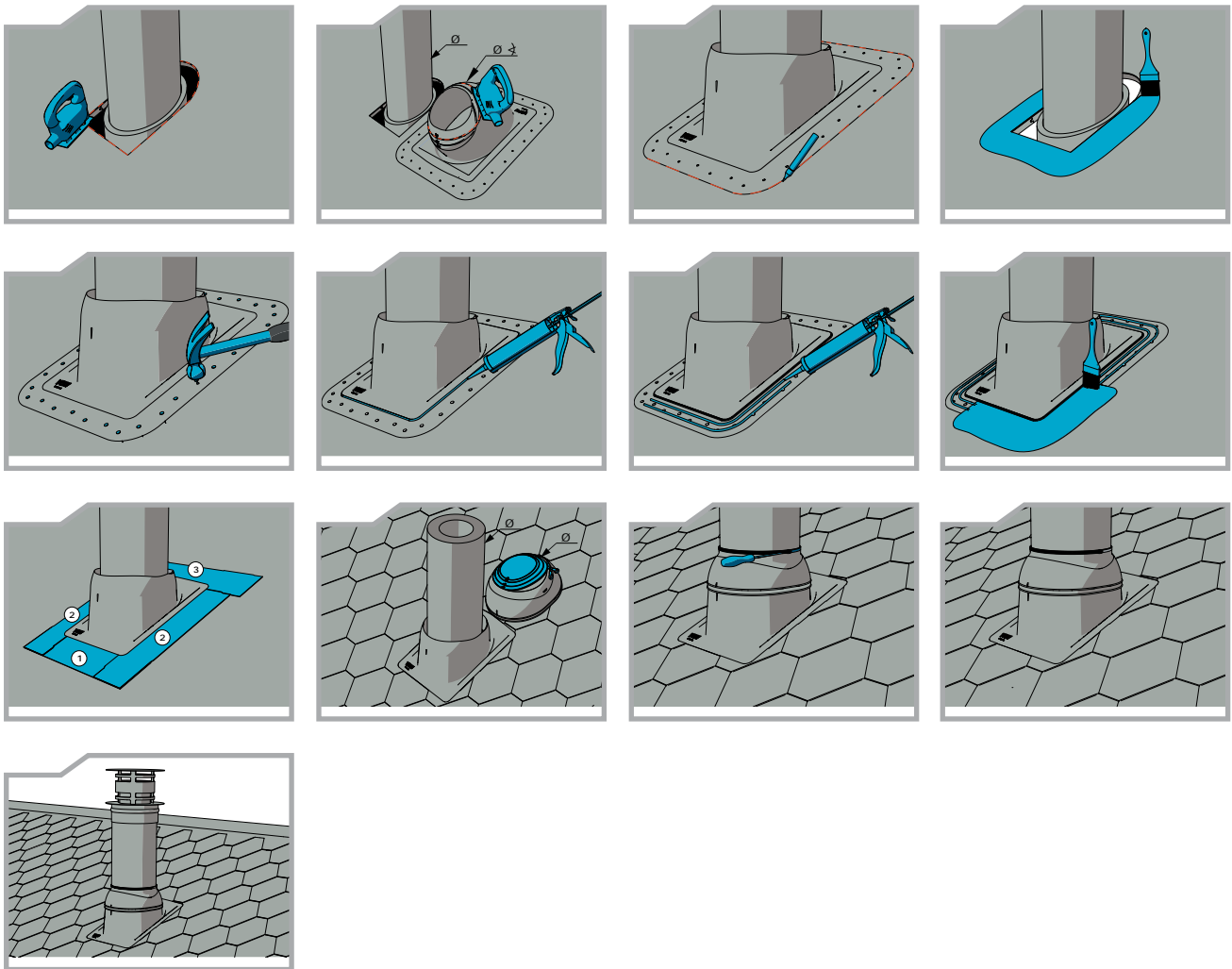

8. Underhåll

Gummitätningarnas skick ska kontrolleras årligen.

Efter eventuell sotbrand ska gummitätningarna alltid kontrolleras.
Om gummitätningen har spruckit eller skadats ska den bytas till ett nytt gummi.

VILPE®-skorstensgenomföringarna och undertakstättningarna har beviljats finska provningsanstalten VTT:s produktcertifikat. Certifikatets nummer är VTT-C-6081-10.



SK Tuote Oy
Handelsvägen 9
FI-65610 Korsholm
Finland

Tfn +358 20 123 3222 (försäljning)
Tfn +358 20 123 3200 (växeln)
Fax +358 20 123 3218
sales@vilpe.com

SK Tuote i Sverige
Leif Fredriksson
Tel. +46 733 869 420
E-post: leif.fredriksson@vilpe.se

PIPPU проходной элемент, комплект
Для металлических теплоизолированных дымовых труб
заводского изготовления



**РУКОВОДСТВО ПО ПРОЕКТИРОВАНИЮ
И МОНТАЖУ**

Содержание

1.	PIPPU проходной элемент, комплект.....	3
2.	Сырье.....	3
3.	Выбор комплекта.....	3
4.	Технические характеристики.....	4
5.	Примеры применения.....	5
6.	Коды изделий.....	5
7.	Монтаж.....	6
7.1	Монтаж уплотнителя гидрозатвора на фальцевой кровле.....	7
7.2	Монтаж PIPPU проходного элемента на фальцевой кровле.....	7
7.3	Монтаж уплотнителя гидрозатвора на металлочерепице.....	8
7.4	Монтаж PIPPU проходного элемента на металлочерепице.....	8
7.5	Монтаж уплотнителя гидрозатвора на натуральной черепице.....	9
7.6	Монтаж PIPPU проходного элемента на натуральной черепице.....	9
7.7	Монтаж PIPPU проходного элемента на битумной кровле.....	10
8.	Обслуживание.....	10

1. ПИППУ проходной элемент, комплект

VILPE® ПИППУ проходного элемента, комплект пополняет серию VILPE®.

VILPE® ПИППУ проходным элементам выдан VTT сертификат.

Номер сертификата: VTT-C-6081-10.

Комплект включает проходной элемент и уплотнитель гидрозатвора. ПИППУ проходной элемент предназначен для круглых металлических теплоизолированных дымовых труб и выпускается 2 размеров: ПИППУ проходной элемент NO.1 для круглых труб диаметром 200-265 мм и ПИППУ проходной элемент NO.2 для круглых труб диаметром 270-380 мм. На пластиковый проходной элемент натягивают входящие в комплект резиновый уплотнитель и металлический хомут. Уплотнитель гидрозатвора, содержащий две пластиковые половинки, резиновый уплотнитель и битуминовую ленту, препятствует попаданию влаги в теплоизоляцию. Изделие устанавливается на металлической кровле и натуральной черепице с помощью окантовки ПИППУ проходного элемента, состоящей из двух частей. Для битумных кровель окантовка ПИППУ проходного элемента не нужна.

VILPE® ПИППУ проходной элемент значительно облегчает, ускоряет и удешевляет проводку дымовых труб через кровлю. Монтаж ПИППУ проходного элемента, как и всех изделий серии VILPE®, осуществляется быстро и просто, по принципу "сделай сам". Комплект проходного элемента содержит все необходимое для монтажа.

2. Сырье

ПИППУ проходной элемент изготовлен из ударопрочного полипропилена, не подверженного коррозии, устойчивого к воздействию ультрафиолета и погодных условий. Материал химически нейтрален и экологичен. Уплотнители изготовлены из EPDM-резины.



3. Выбор комплекта

ПИППУ проходной элемент выпускается 2 размеров: ПИППУ проходной элемент NO.1 для круглых труб диаметром 200-265 мм и ПИППУ проходной элемент NO.2 для круглых труб диаметром 270-380 мм. Дополнительно необходима окантовка нужного размера. Для мягких кровель окантовка не нужна. Для фальцевой кровли дополнительно нужны крепежные планки для облегчения монтажа окантовки.

Выбрав ПИППУ проходной элемент, убедитесь, чтобы все прочие кровельные аксессуары также входили в серию VILPE®, выдержанной в едином дизайне и цветовой гамме.

В случае деревянной бани с толщиной слоя теплоизоляции кровли более 200 мм, расстояние между гидроизоляционной пленкой и теплоизоляцией должно быть не менее 500 мм.

5. Примеры применения



6. Коды изделий

Наименование	Цвет	Код изделия	LVI-код
PIIPPU проходной элемент No1 круглый, комплект	черный	742422	5086132
	коричневый	742424	5086133
	серый	742427	5086135
	кирпичный	742429	5086137
PIIPPU проходной элемент No2 круглый, комплект	черный	742432	5086138
	серый	742437	5086141
	кирпичный	742439	5086143
PIIPPU проходной элемент No1 круглый	черный	741022	5086112
	серый	741027	5086115
PIIPPU проходной элемент No2 круглый	черный	741032	5086120
	коричневый	741034	5086121
	серый	741037	5086123
PIIPPU уплотнитель гидрозатвора No.1	черный	73206	5086118
PIIPPU уплотнитель гидрозатвора No.2	черный	73208	5086119

7. Монтаж

Монтаж уплотнителя гидрозатвора и PIIPPU проходного элемента прост. В прилагаемых рисунках показаны варианты монтажа для различных кровель.

Пластиковая часть уплотнителя гидрозатвора должна отстоять от печной трубы на расстояние не менее 15 мм, резиновый уплотнитель гидрозатвора натягивается на трубу.

Пластиковая часть проходного элемента должна отстоять от печной трубы на расстояние не менее 10 мм, резиновый уплотнитель проходного элемента затягивается на трубе металлическим хомутом.

Состав Комплекта PIIPPU проходного элемента



Разметка и подрезание окантовки

Детали, которые оговаривались в монтаже

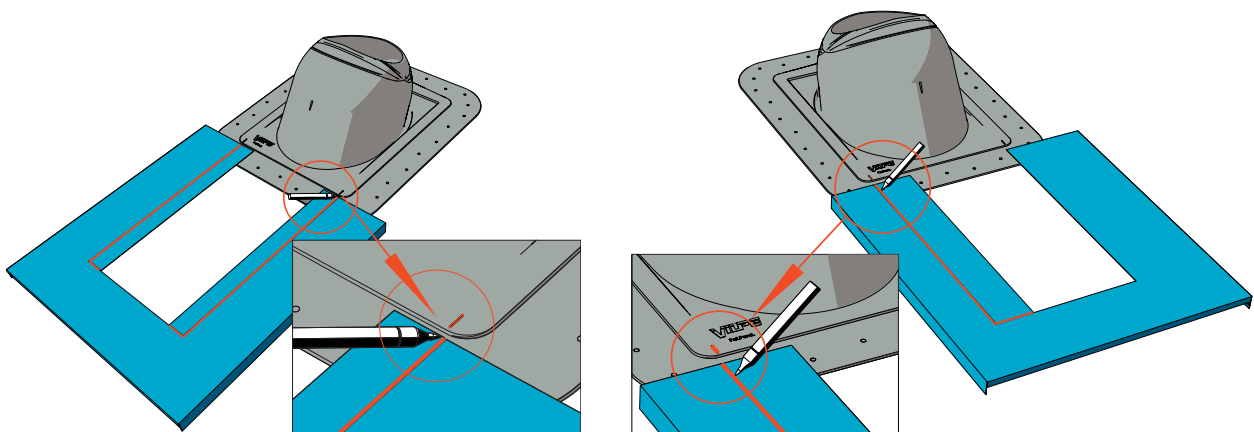
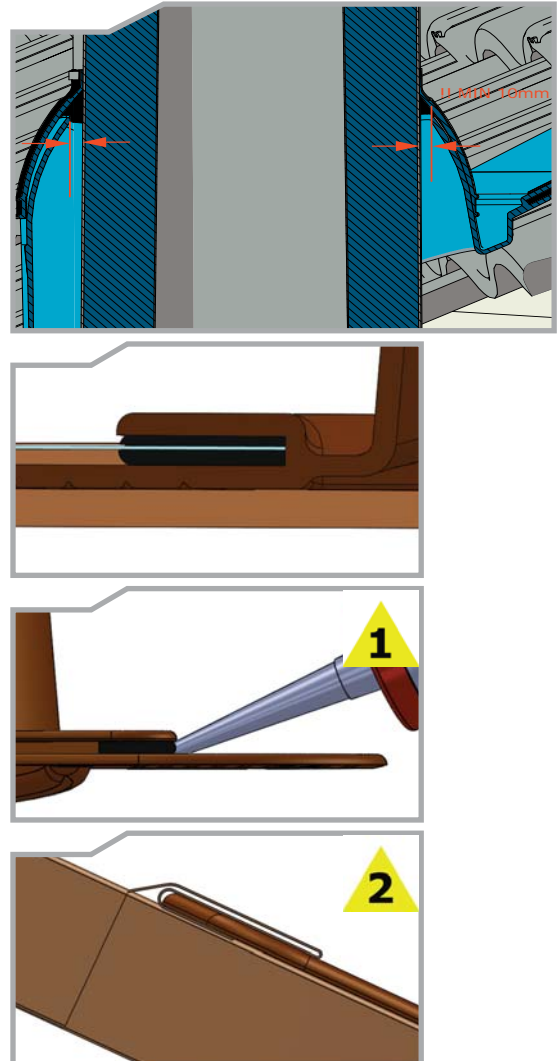

7.1 Монтаж уплотнителя гидрозатвора на фальцевой кровле

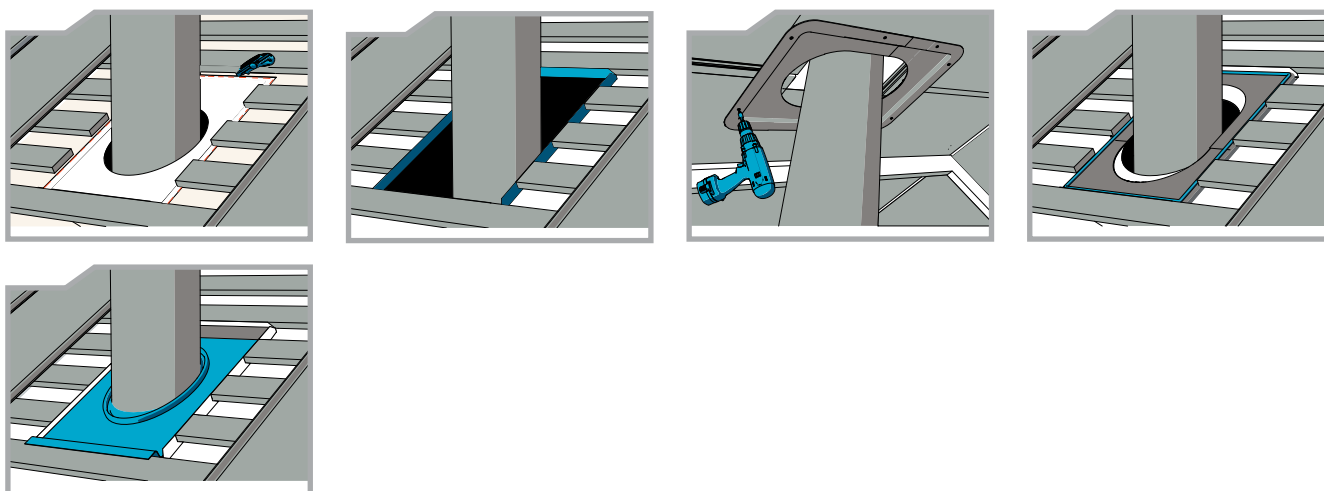

7.2 Монтаж ПИРРУ проходного элемента на фальцевой кровле

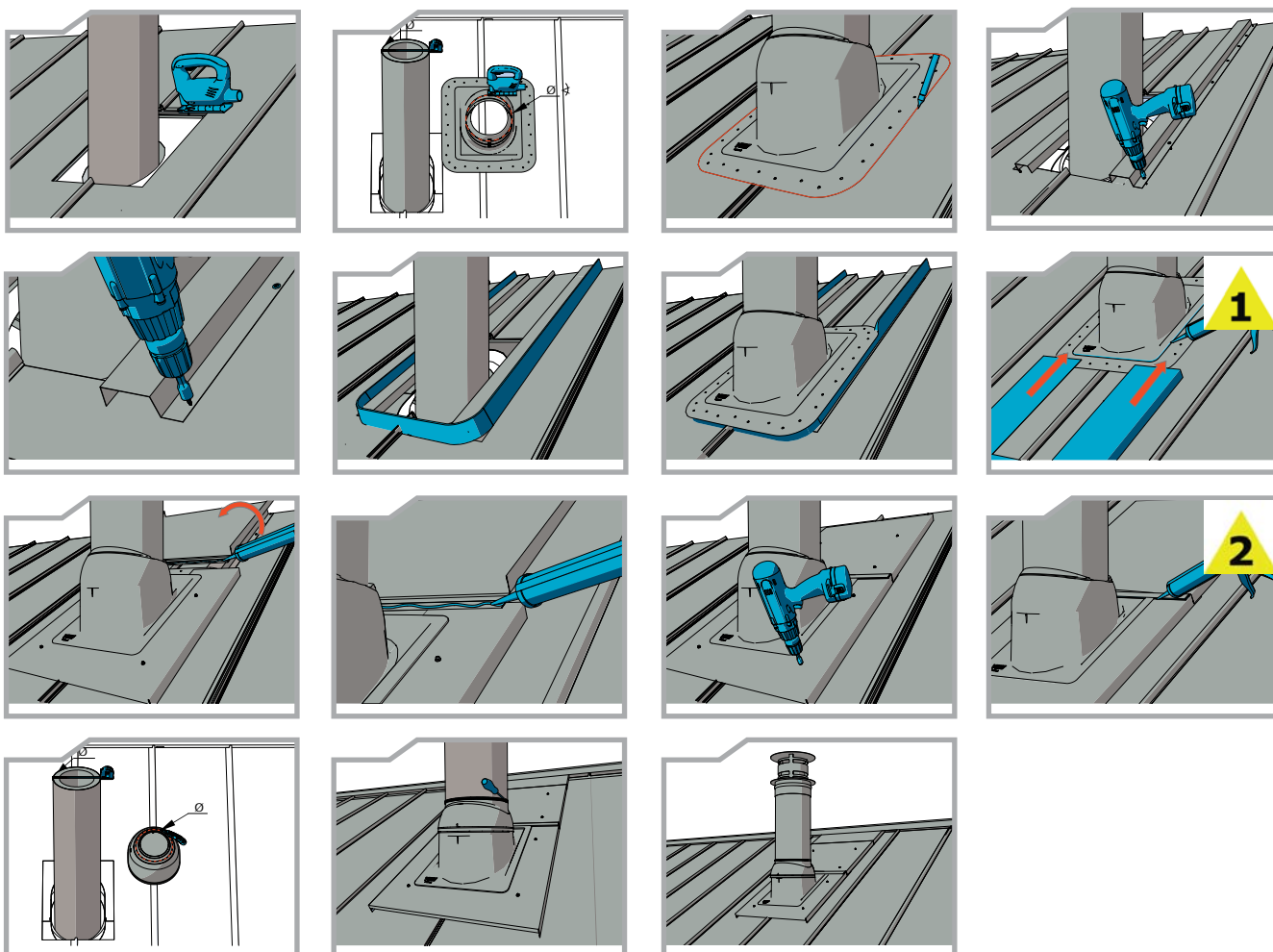

7.3 Монтаж уплотнителя гидрозатвора на металлочерепице

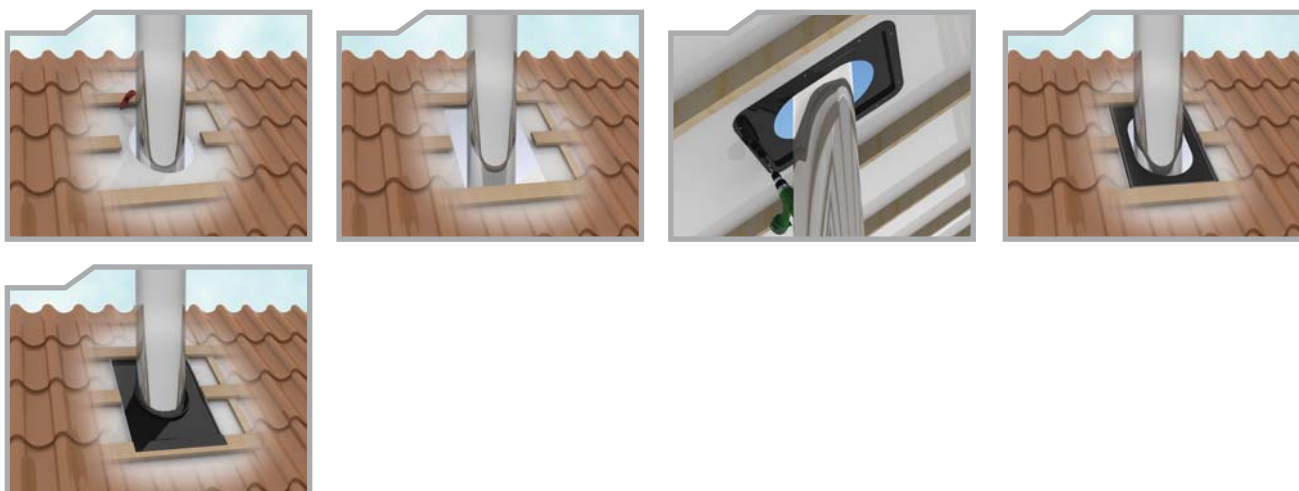

7.4 Монтаж ПИРРУ проходного элемента на металлочерепице

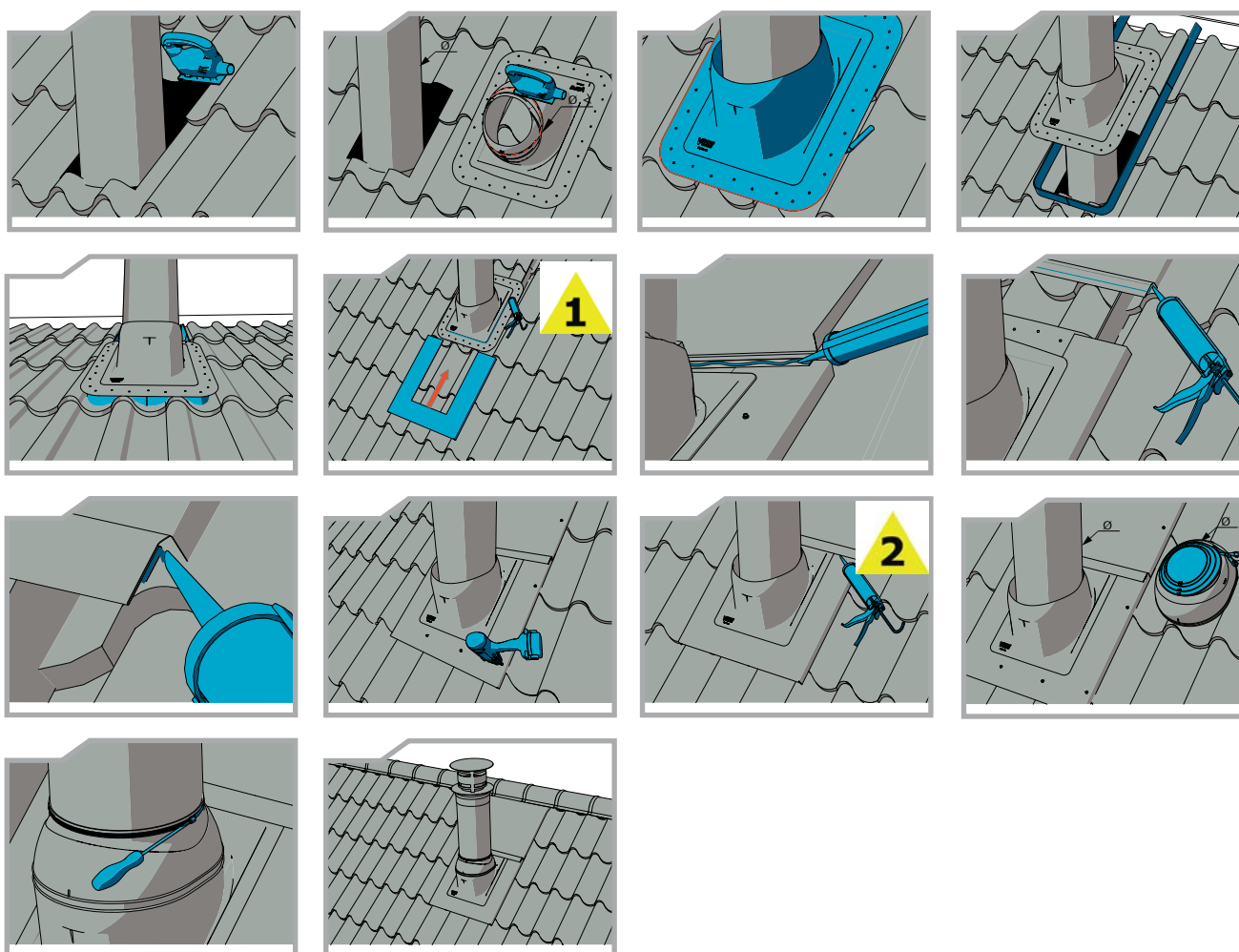

7.5 Монтаж уплотнителя гидрозатвора на натуральной черепице

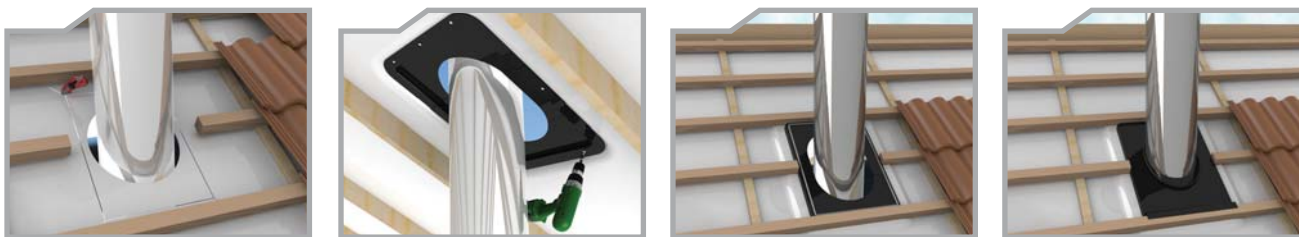

7.6 Монтаж ПИРРУ проходного элемента на натуральной черепице

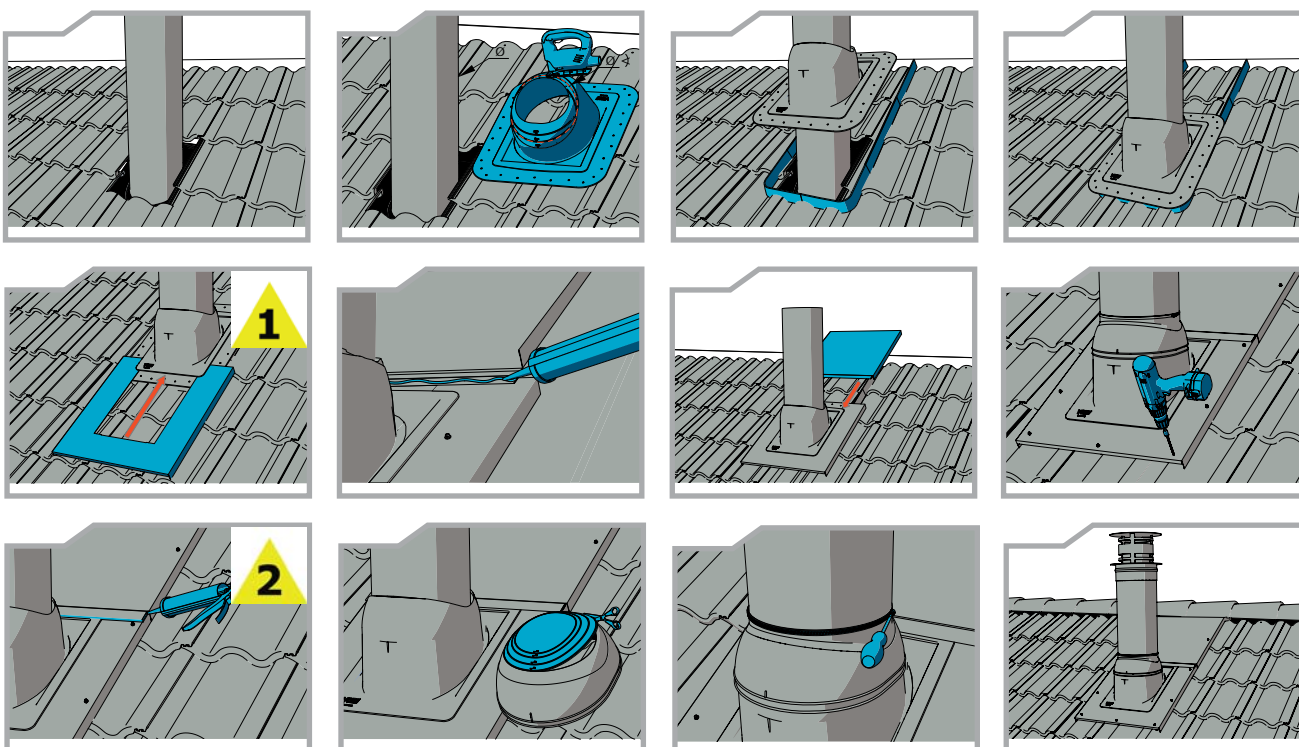

7.7 Монтаж PIIPPU проходного элемента на битумной кровле

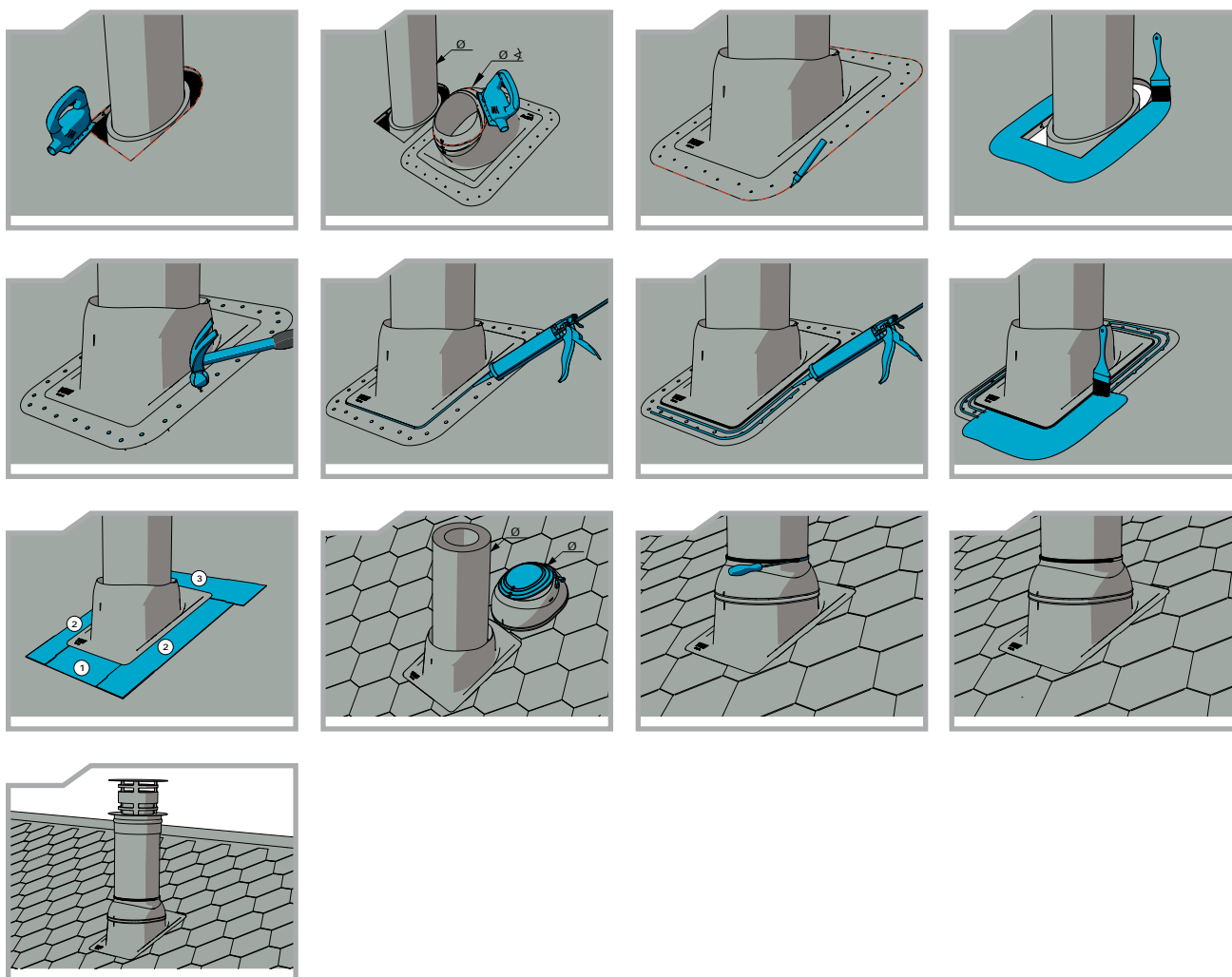

8. Обслуживание

Ежегодно проверять состояние резиновых уплотнителей.

Обязательно проверять состояние резиновых уплотнителей после загорания сажи.
При обнаружении трещин или повреждений заменить резиновый уплотнитель на новый.

VILPE® PIIPPU проходные элементы и уплотнители гидрозатвора имеют VTT-сертификат соответствия.
Номер сертификата VTT-C-6081-10



SK Tuote Oy
Kauppatie 9, Lintuvaarantie 33,
65610 Mustasaari 02650 Espoo
www.vilpe.com

FIN

Puh. 020 123 3233/Myynti
Puh. 020 123 3200/Vaihde
E-mail: myynti@sktuote.fi

ENG

Tel. 020 123 3222 / Sales and technical support
E-mail: sales@vilpe.com

SWE

Tfn +358 20 123 3222 (försäljning)
Tfn +358 20 123 3200 (växeln)
Fax +358 20 123 3218
E-post: sales@vilpe.com

SK Tuote i Sverige

Leif Fredriksson
Tel. +46 733 869 420
E-post: leif.fredriksson@vilpe.se

RUS

Тел. 020 123 3290
Факс 020 123 3218