

VILPE®

Innovative and Easy



Myös
C-sarja
on päivitetty
FLOW-
malliin

VILPE® C-SARJA

konesaumatulle peltikatteelle

C-sarjan huippuimurit ja poistoputket

VILPE® C-sarjan ilmanvaihtotuotteet on tarkoitettu asennettaviksi konesauma-katoille peltisepän tekemän kartion päälle.





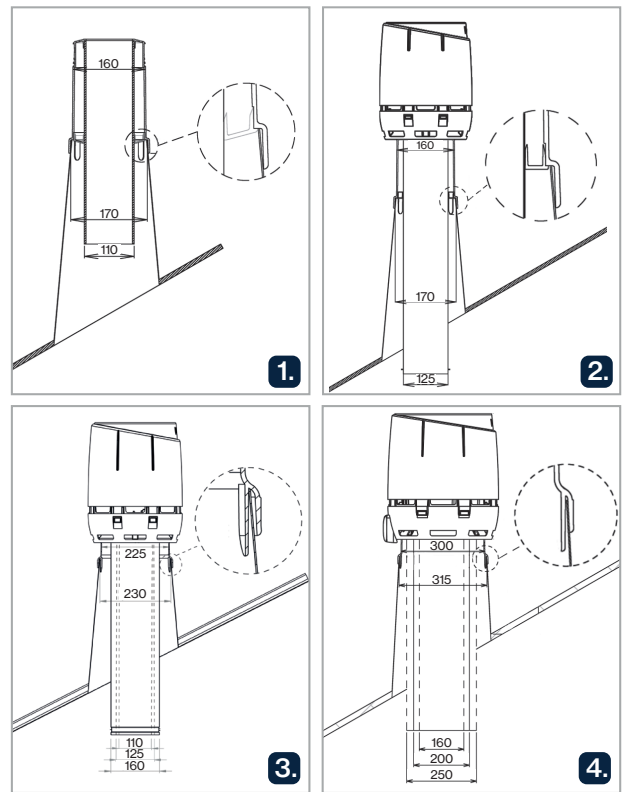

C-sarjaan kuuluvat huippuimurit, joissa on vaihtovirtamoottori (AC) tai tasavirtamoottori (EC) sekä ilmanvaihdon poistoputket ja viemärin tuuletusputket vakio- ja XL-kokoisina asennustarvikkeineen.

Päivitetty FLOW-malliin

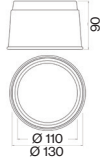

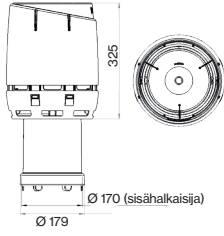

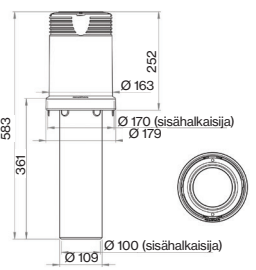

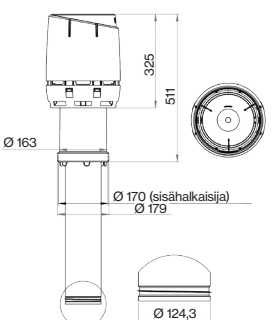



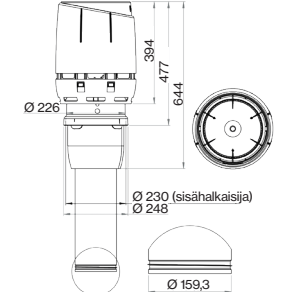

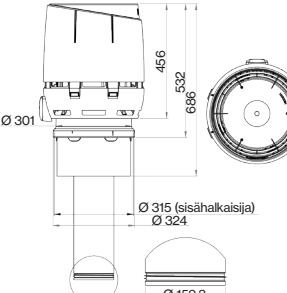

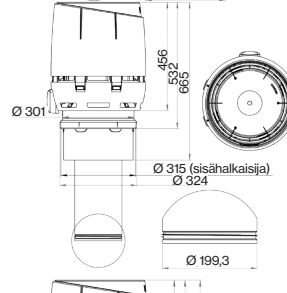
JOPA 40 % ALHAISEMPI PAINEHÄVIÖ, 12 %:N ENERGIANSÄÄSTÖ, HUIPPULUOKAN VEDENEROTUSKYKY JA MODERNI ILME.

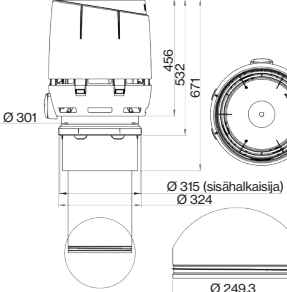
VILPE FLOW -mallin tuotteet ovat korvanneet perinteisellä VILPE-hattumallilla olevat poistoputket, Alipai-tuuletusputket ja suuren osan huippuimureista. FLOW-poistoputkien alhaisempi painehäviö vähentää ilmanvaihtokoneen sähkönkulutusta. Huippuimureista ECo-mallit ovat päivittyneet FLOW-sarjaan ja niissä on ulkoinen huoltokytkin. Vaihtovirralla toimivat AC-huippuimurit pysyvät edelleen valikoimassa, ja ne tunnistaa vanhasta hattumallista.

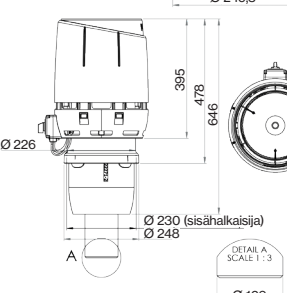

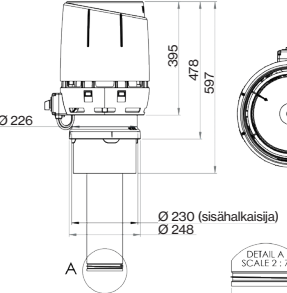
	Väri	LVI-nro	Tuotenumero		
VILPE® KARTIOKUMI 110	Musta	7813057	71720		
VILPE® 125C/400 TUULETIN FLOW	Musta	7820542	350552		
Käyttökohteet: Tuuletusputki. Asennus peltisepän tekemään kartioon, jonka yläosa Ø 170 mm (katso kuva 2.).	Ruskea	7820543	350554		
Sisältö: Putki, FLOW-hattu, kiinnitysruuvit.	Vihreä	7820544	350556		
	Harmaa	7820545	350557		
	Punainen	7820546	350558		
	Tiilenpunainen	7820547	350559		
	Vaaleanharmaa	7820541	350551		
VILPE® 110C/IS/250 TUULETUSPUTKI	Musta	7814902	791102		
Käyttökohteet: Eristetty viemärin tuuletusputki ilman hattua. Asennetaan peltisepän tekemään kartioon, jonka yläosa Ø 170 mm (katso kuva 1.).	Ruskea	7814904	791104		
Sisältö: Tuuletusputki, kiinnitysruuvit.	Vihreä	7814906	791106		
	Harmaa	7814907	791107		
	Punainen	7814908	791108		
	Tiilenpunainen	7814909	791109		
	Vaaleanharmaa	7820060	791101		
VILPE® 125C/IS/400 POISTOPUTKI FLOW	Musta	7820467	350502		
Käyttökohteet: Ilmanvaihdon eristetty poistoputki, jossa FLOW-hattu. Sisäputki, jossa huultitiiviste, sinkittyä teräsohutelvyä. Asennetaan peltisepän tekemään kartioon, jonka yläosa Ø 170 mm (katso kuva 2.).	Ruskea	7820468	350504		
Sisältö: Putki, FLOW-hattu, kiinnitysruuvit.	Vihreä	7820469	350506		
	Harmaa	7820470	350507		
	Punainen	7820471	350508		
	Tiilenpunainen	7820472	350509		
	Vaaleanharmaa	7820466	350501		

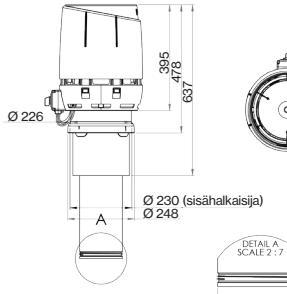

	Väri	LVI-nro	Tuotenumero			
VILPE® 160C/IS/400 POISTOPUTKI FLOW Käyttökohteet: Ilmanvaihdon eristetty poistoputki, jossa FLOW-hattu. Sisäputki, jossa huulitiiviste, sinkittyä teräsohutelvyä. Asennetaan peltisepän tekemään kartioon, jonka yläosa Ø 230 mm (ks kuva 3). Sisältö: Putki, FLOW-hattu, kiinnitysruuvit.	Musta	7820474	350512			
	Ruskea	7820475	350514			
	Vihreä	7820476	350516			
	Harmaa	7820477	350517			
	Punainen	7820478	350518			
	Tiilenpunainen	7820479	350519			
Vaaleanharmaa	7820473	350511				
VILPE® 160C/IS/450 XL POISTOPUTKI FLOW Käyttökohteet: Ilmanvaihdon eristetty poistoputki, jossa FLOW-hattu. Sisäputki, jossa huulitiiviste, sinkittyä teräsohutelvyä. Asennetaan peltisepän tekemään kartioon, jonka yläosa Ø 315 mm (katso kuva 4). Sisältö: Putki, FLOW-hattu, kiinnitysruuvit.	Musta	7820480	350522			XL
	Ruskea	7820481	350524			
	Harmaa	7820482	350527			
	Punainen	7820483	350528			
	Tiilenpunainen	7820484	350529			
VILPE® 200C/IS/450 XL POISTOPUTKI FLOW Käyttökohteet: Ilmanvaihdon eristetty XL-poistoputki, jossa FLOW-hattu. Sisäputki, jossa huulitiiviste, sinkittyä teräsohutelvyä. Asennetaan peltisepän tekemään kartioon, jonka yläosa Ø 315 mm (katso kuva 4). Sisältö: Putki, FLOW-hattu, kiinnitysruuvit.	Musta	7820485	350532			XL
	Ruskea	7820486	350534			
	Harmaa	7820487	350537			
	Punainen	7820488	350538			
	Tiilenpunainen	7820489	350539			
VILPE® 250C/IS/450 XL POISTOPUTKI FLOW Käyttökohteet: Ilmanvaihdon eristetty XL-poistoputki, jossa FLOW-hattu. Sisäputki, jossa huulitiiviste, sinkittyä teräsohutelvyä. Asennus peltisepän tekemään kartioon, jonka yläosa Ø 315 mm (katso kuva 4). Sisältö: Putki, FLOW-hattu, kiinnitysruuvit.	Musta	7820490	350542			XL
	Ruskea	7820491	350544			
	Harmaa	7820492	350547			
	Punainen	7820493	350548			
	Tiilenpunainen	7820494	350549			
VILPE® ECO110C/400 FLOW HUIPPUIMURI Käyttökohteet: Radontuuletukseen kohteisiin, joissa on taloautomaatiojärjestelmä tai tarvetta seurata pyörimisnopeuden signaaleja (tacho-pulssitieto). Ohjattavissa moottorisäätimen tai taloautomaatiojärjestelmän avulla 0-10 V jännitteellä. Imurissa ulkoinen huoltokytkin. Soveltuu myös ekokäymälän tuulettimeksi. Tuotteessa on tasavirtamoottori (EC). Moottori on erikoissuojattu. Radonimuri ei sovellu huoneilmanvaihtoon palomääräyksien takia. Asennus peltisepän tekemään kartioon, jonka yläosa on Ø 230 mm (katso kuva 3). Sisältö: Huippuimuri, kiinnitysruuvit, Asennus-, käyttö- ja huolto-ohje.	Musta	7820506	350562			
	Ruskea	7820507	350564			
	Vihreä	7820508	350566			
	Harmaa	7820509	350567			
	Punainen	7820510	350568			
	Tiilenpunainen	7820511	350569			
Vaaleanharmaa	7820505	350561				
VILPE® ECO125C/400 FLOW HUIPPUIMURI Käyttökohteet: Koneellinen poistoilmanvaihto eri kohteisiin. Energiaa säästävä eristetty tasavirtamoottorillinen huippuimuri, joka on ohjattavissa 0-10 V jännitteellä. Säädin valitaan erikseen: moottorisäädin, Eco Ideal tai liesikupu. Imurissa ulkoinen huoltokytkin. Sisäputki, jossa huulitiiviste, sinkittyä teräsohutelvyä. Asennus peltisepän tekemään kartioon, jonka yläosa on Ø 230 mm (katso kuva 3). Sisältö: Huippuimuri, kiinnitysruuvit, Asennus-, käyttö- ja huolto-ohje.	Musta	7820513	350572			
	Ruskea	7820514	350574			
	Vihreä	7820515	350576			
	Harmaa	7820516	350577			
	Punainen	7820517	350578			
	Tiilenpunainen	7820518	350579			
Vaaleanharmaa	7820512	350571				
VILPE® ECO160C/400 FLOW HUIPPUIMURI Käyttökohteet: Koneellinen poistoilmanvaihto eri kohteisiin. Energiaa säästävä eristetty tasavirtamoottorillinen huippuimuri, joka on ohjattavissa 0-10 V jännitteellä. Säädin valitaan erikseen: moottorisäädin, Eco Ideal tai liesikupu. Imurissa ulkoinen huoltokytkin. Sisäputki, jossa huulitiiviste, sinkittyä teräsohutelvyä. Asennus peltisepän tekemään kartioon, jonka yläosa on Ø 230 mm (katso kuva 3). Sisältö: Huippuimuri, kiinnitysruuvit, Asennus-, käyttö- ja huolto-ohje.	Musta	7820520	350582			
	Ruskea	7820521	350584			
	Vihreä	7820522	350586			
	Harmaa	7820523	350587			
	Punainen	7820524	350588			
	Tiilenpunainen	7820525	350589			
Vaaleanharmaa	7820519	350581				

	Väri	LVI-nro	Tuotenumero		
VILPE® ECO200C/400 FLOW XL HUIPPUIMURI Käyttökohteet: Energiaa säästävää eristettyä tasavirtamoottorillinen huippuimuri, joka on ohjattavissa 0-10 V jännitteellä. Imurissa ulkoinen huoltokytin. Sisäputki, jossa huulitiiviste, sinkittyä teräsohutelvyä. Ohjaus erikseen saatavalla ECo Säätimellä. Imurissa ulkoinen huoltokytin. Asennus peltisepän tekemään kartioon, jonka yläosa on Ø 315 mm (katso kuva 4.). Sisältö: Huippuimuri, kiinnitysruuvit, Asennus-, käyttö- ja huolto-ohje.	Musta	7820526	350592		
	Ruskea	7820527	350594		
	Harmaa	7820528	350597		
	Punainen	7820529	350598		
	Tiilenpunainen	7820530	350599		
VILPE® ECO110C/Ø110/400 HUIPPUIMURI Käyttökohteet: Radontuuletukseen eristetty huippuimuri, jossa energiaa säästävää tasavirtamoottori. Sopii myös ekokäymälän tuulettimiksi. Asennus peltisepän tekemään kartioon, jonka yläosa on Ø 170 mm. Erikoissuojattu moottori on esisäädetty (3V) tehtaalla. Radonimuri ei sovellu huoneilmanvaihtoon palomääräyksien takia. Sisältö: Huippuimuri, kiinnitysruuvit, Asennus-, käyttö- ja huolto-ohje.	Musta	7820113	737362		
	Ruskea	7820114	737364		
	Vihreä	7820115	737366		
	Harmaa	7820116	737367		
	Punainen	7820117	737368		
	Tiilenpunainen	7820118	737369		
VILPE® E120C/Ø125/400 HUIPPUIMURI Käyttökohteet: Eristetty huippuimuri, sisäputki sinkittyä teräsohutelvyä. Asennus peltisepän tekemään peltikartioon, jonka yläosan Ø 170 mm (katso kuva 2.). Sisältö: Huippuimuri, kiinnitysruuvit, Asennus-, käyttö- ja huolto-ohje.	Musta	7814942	791342		
	Ruskea	7814944	791344		
	Vihreä	7814946	791346		
	Harmaa	7814947	791347		
	Punainen	7814948	791348		
	Tiilenpunainen	7814949	791349		
	Vaaleanharmaa	7820063	791341		
VILPE® E190C/125/400 HUIPPUIMURI Käyttökohteet: Eristetty huippuimuri, sisäputki sinkittyä teräsohutelvyä. Asennus peltisepän tekemään peltikartioon, jonka yläosan Ø 230 mm (katso kuva 3.). Sisältö: Huippuimuri, kiinnitysruuvit, Asennus-, käyttö- ja huolto-ohje.	Musta	7820417	791402		
	Ruskea	7820418	791404		
	Vihreä	7820419	791406		
	Harmaa	7820420	791407		
	Punainen	7820421	791408		
	Tiilenpunainen	7820422	791409		
VILPE® E220C/160/450 XL HUIPPUIMURI Käyttökohteet: Eristetty XL-huippuimuri. Sisäputki sinkittyä teräsohutelvyä. Asennus peltisepän tekemään peltikartioon, jonka yläosa Ø 315 mm (katso kuva 4.). Sisältö: Huippuimuri, kiinnitysruuvit, Asennus-, käyttö- ja huolto-ohje.	Musta	7814952	791352		
	Ruskea	7814954	791354		
	Vihreä	7814956	791356		
	Harmaa	7814957	791357		
	Punainen	7814958	791358		
	Tiilenpunainen	7814959	791359		

> VILPE.COM

VILPE Oy
 Kauppatie 9, 65610 Mustasaari
 Lintuvaarantie 33, 02650 Espoo

Myynti ja tekninen tuki
 Puh. 020 123 3233
 myynti@vilpe.com



VILPE®
 Innovative and Easy