

Hilda 75

Puupihvi

CE

Warma
uunit

www.warmauunit.com

Paino: n. 1 200 - 1 500 kg
Korkeus: n. 1 700 - 2 300 mm
Lämmitysala: 40 - 70 m² - 55 - 100 m²
Hormikoko: min. ø 150 mm tai
puolenkiven hormi, T400

(Huom! Uusien hormien osalta asetusvaatimus T600.

Hormin lämpötilaluokalle saattaa olla paikkakuntaakohtaisia, rakennusvalvonnan asettamia erityisvaatimuksia)

Tuplakierto ja sytytyspelti vakiovarusteena

Lisävarusteet:

Korotusmahdollisuus (100 mm / kerros)

Leivinuunimahdollisuus (min. kork. 2100 mm)

uunin koko etupuolella: syvyys n. 330 mm, leveys n. 340 mm

uunin koko takapuolella: syvyys n. 340 mm, leveys n. 290 mm

Pellettipoltin

Korvausilmajärjestelmä

Suoritusasto:

Korkeus: 1 700 - 2300 mm

CO-päästöt: 0,07 - 0,09 %

Suojaetäisyys sivuille ja taakse:
100 mm

Savukaasun lämpötila: 128 - 93
°C

Hyötysuhde: 88 - 92 %

Max. polttopuumäärä: 6 - 7,5 kg

Lämmönluovutus aika: n. 1 vrk

A+

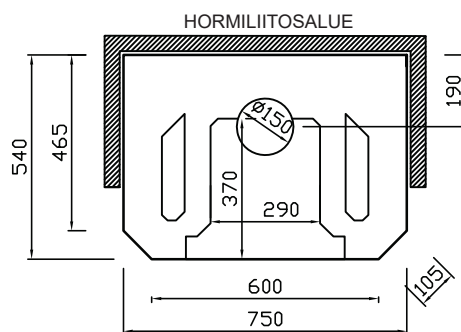

HILDA 75 SUORAMALLI

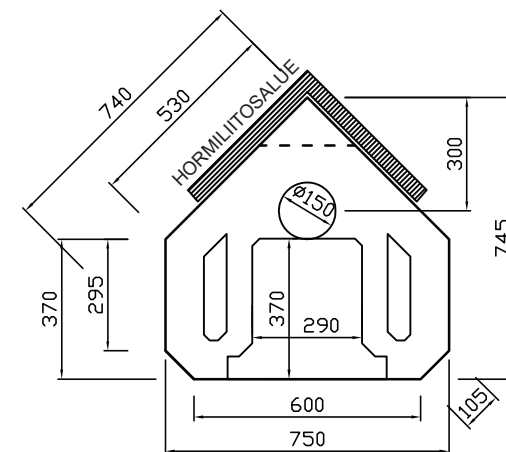

HILDA 75 NURKKAMALLI

Hilda 75, korkeus 1700 mm, valkoinen kaakelointi
musta luukku



Hilda 75

pinnoitusesimerkit

korkeus: n. 1700 - 2300 mm
leveys: n. 750 mm
kuvien mittakaava 1:20



www.warmauunit.com

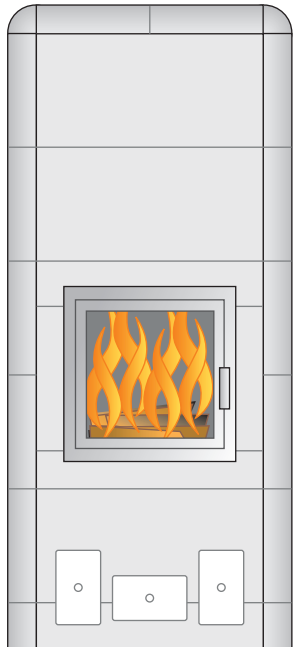

Perusmalli

Kaakeliväri:
valkoinen kiiltävä

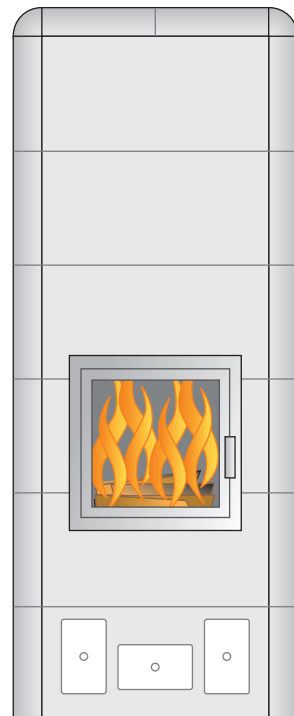

Korotettu

2 x korotus 100 mm
(korkeus 1900 mm)

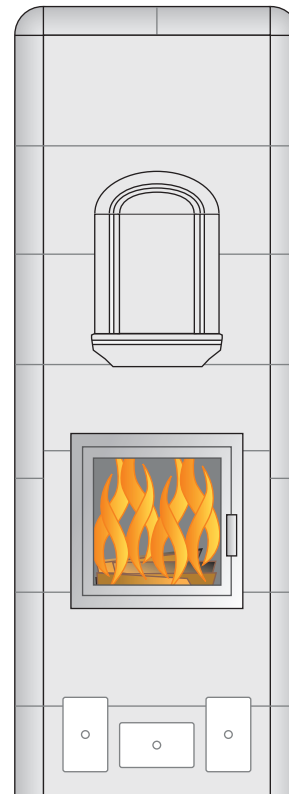

Lisävarusteena:
rintakuvio
4 x korotus 100 mm
(korkeus 2100 mm)

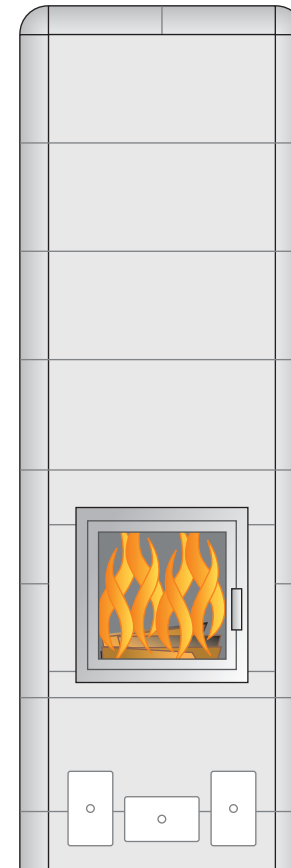

Lisävarusteena:
6 x korotus 100 mm
(korkeus 2300 mm)

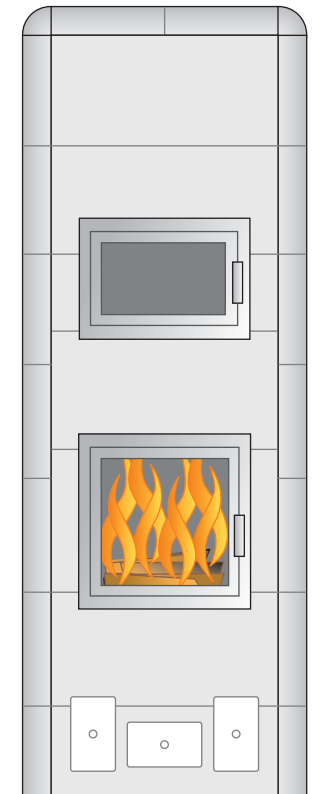

Lisävarusteena:
leivinuuni
4 x korotus 100 mm
(korkeus 2100 mm)