



Asennusohje

Installationsinstruktioner

Installation Guide



Onnittelut Yale Doorman –älylukon hankkimisesta!

Tiedäthän, että voit liittää Yale Doorman –älylukkososi osaksi Yale Smart Home Alarm järjestelmää? Näin voit käyttää Yale Doormanina osana älykoti- ja hälytinja järjestelmää, ohjata lukkoa etänä sekä hallinnoida lukon käyttäjiä helposti mobiililaitteella. Lisätietoja saat yale.fi sivustolta tai lähimmältä Yale-jälleenmyyjältäsi.

Uusi Yale Doorman –älylukko on varustettu ABLOY BL907-lukkorungolla. Lukkorunko kehitetty ja valmistettu Suomessa, käytettäväksi erityisesti Yale Doorman –älylukon kanssa. Huomaa, että lukkorunko ja sen teräksestä valmistettu telki ovat päällystetty erityisellä matalakitkaisella pinnoitteella, joka varmistaa oven vaivattoman sulkeutumisen. Teljen pinnoite voi harmaantua ajan kuluessa, mutta älä huoli – pinnoite säilyttää silti ominaisuutensa ja ovesi sulkeutuu kevyesti.

Gratulerar till köpet av Yale Doorman digitalt lås!

Du vet väl att du kan ansluta ditt Yale Doorman digitala lås till ett Yale Smart Home Alarm-system? På det sättet kan du använda Yale Doorman som en del av ett smart hem- och larmsystem, fjärrstyra låset samt enkelt hantera låsanvändarna med en mobilenhet. Mera information hittar du på webbplatsen yale.fi eller hos din närmaste Yale-återförsäljare.

Det nya Yale Doorman-låset är försett med låshuset ABLOY BL907. Låshuset är utvecklat och tillverkat i Finland speciellt för att användas med Yale Doorman digitala lås. Observera att låshuset och dess stålregel är belagda med en speciell lågfrikionsbeläggning som gör det lätt att stänga dörren. Regelns ytskikt kan gråna med tiden, men det är inget att oroa sig för – ytbeläggningen behåller ändå sina egenskaper och dörren stängs lätt.

Congratulations on getting your new Yale Doorman smart lock!

Did you know that you can connect your Yale Doorman smart lock to the Yale Smart Home Alarm system? This allows you to use Yale Doorman locks as part of a smart home and alarm system, and also allows remote control of the locks and convenient user management using a mobile device. For more information, go to yale.fi or contact your nearest Yale dealer.

The new Yale Doorman smart lock is equipped with an ABLOY BL907 lock body, which has been specially developed and manufactured in Finland for the Yale Doorman smart lock. The lock body and its steel bolt are coated with a special low friction coating for easy closing of the door. The surface of the bolt may show signs of wear over time, but this is no cause for worry, because the coating fully retains its properties and your door will continue to open and close smoothly.



Pakkauksen sisältö

Ulko- ja sisäpuolen yksikkö
Behör ut och insida
Outside and inside escutcheon

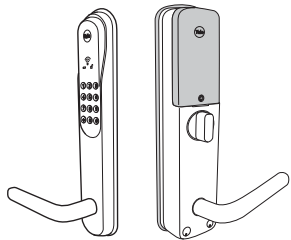

Asennussarja
Skruvkit standard dörr
Assembly kit standard door

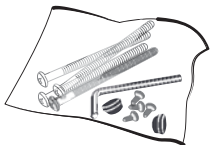

4 pitkää ruuvia, 8 lyhyttä ruuvia (M5 Phillips),
2 kuusiokoloavainta, 2 kumitulppaa, 1 torx ruuvi sisäpuolelta
manipuloinnin estämiseksi. Asennussarjan sisältö voi vaihdella.

4 st långa skruvar, 8 st korta skruvar, insexnyckel,
2 st gummilock samt 1 st kort specialtorxskruv för att förhindra
avmontering från insidan. Innehåll i skruvkit kan variera.

4 long screws, 8 short screws (M5 Phillips), allen wrench,
2 rubber covers, 1 torx screw to prevent tampering from inside.
Content of the assembly kit may vary.

Innehåll i förpackning

Lukkorunko
Låskista
Lock case

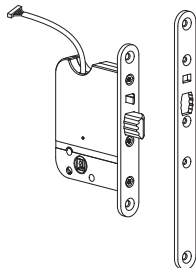

Paristot *
Batterier *
Batteries *

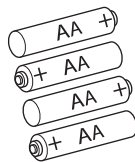

Kolme kulkutunnistetta
3 st nyckeltagar
3 key tags



Asennussarja paksuille ja ohuille oville
Skruvkit extrem dörr
Assembly kit extreme door

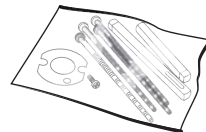

1 pitkä painike kara, 1 lyhyt painike kara, 4 pitkää ruuvia,
1 tukilevy ja ruuvi. Asennussarjan sisältö voi vaihdella.

1st extra kort handtagspinne, 1st extra lång handtagspinne,
4 st långa klippbara skruvar, 1 stödplattan med ett skruv.
Innehåll i skruvkit kan variera.

1 extra long handle spindle, 1 extra short handle spindle,
4 longer screws, 1 support plate with a screw. Content of
the assembly kit may vary.

Content in box

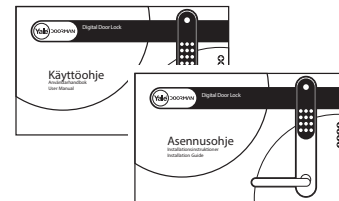

Asennus- ja käyttöohje
Manualer
Manuals





* Paristot vain älylukon käyttöönottoa varten. Vaihda paristot uusiin 4kk sisällä käyttöönotosta. Käytä vain laadukkaita alkaliparistoja.

* Batterier bara för ibruktagning av digitalt lås. Byt batterierna mot nya inom fyra månader från att de tagits i bruk. Använd endast alkaliska batterier av god kvalitet.

* Batteries only for demonstration purposes. Insert new batteries within 4 months after taking your smart lock into use.

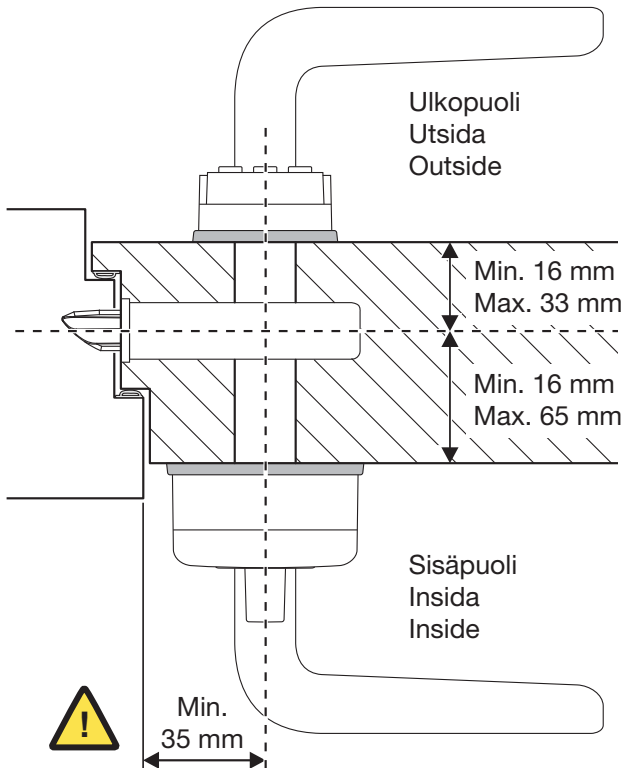
-  **Asennuspaikkavaatimukset**
-  **Förutsättning för installationsplatsen**
-  **Requirements for installation**





 Pakkauksen sisältämä BL907-lukkorunko sopii suoraan mm. ABLOY 4190, LC100, LC102 ja LC190 lukkorunkojen tilalle. Katso asennusvideo www.yale.fi sivuston Tuki-osiosta. Mikäli asennat lukon palo-oveen, käytä lisävarusteena saatavaa palo-ovipakkausta.

 Tarkista, että sisäpuolen asennukselle on tarpeeksi tilaa. Karmin ja painikkeen keskikohdan minimietäisyys 35 mm. Mikäli mitta on 30 mm – 35 mm, käytä lisävarusteena saatavaa karasiirintä.

 Paketet innehåller BL907 låskistan som passar direkt i stället för ABLOY 4190, LC100, LC102 och LC190. Se på installation video från www.yale.fi. Om du installerar låskistan till branddörren, använd tillbehör för branddör.

 Kontrollera att de finns tillräckling utrymme till insidan installationen (35 mm) (till exempel dörren med två listtryck).

 Package includes a BL907 lockcase which fits straight to ABLOY 4190, LC100, LC102 and LC190 lockcase mortice. Check installation video from www.yale.fi. Use the accessory fire door-kit if the lock is installed to a fire door.



 Check sufficient space for the installation of the inside unit (e.g. door with double sealing) (35 mm). If necessary, use the accessory spindle shift-kit.

 Huomioi käyttölämpötila: Sisällä +5 - +50° (kuiva tila) ja ulkona -25 - +70°.

Obs. omgivningstemperatur: Insida +5 till +50 grader och utsida -25 till +70 grader.

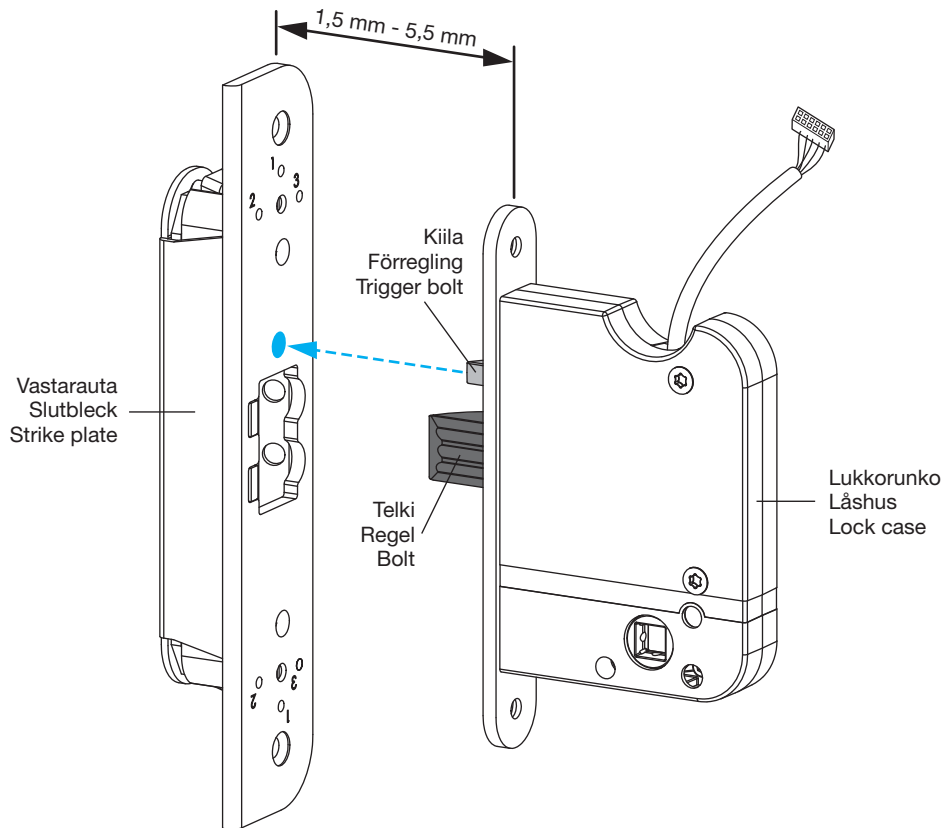
Notice operation temperature: Inside +5 to +50 degrees (dry environment) and outside -25 to +70 degrees Celsius.



- 
 Oven ja vastaraudan välinen etäisyys tulee olla 1,5 – 5,5 mm välillä.
 Kiila ei saa upota vastaraudan aukkoon.
 Tarvittaessa vaihda tai säädä vastarautaa.
- 
 Avstånd mellan låshus och slutbleck skulle vara 1,5 – 5,5 mm.
 Föregling får inte åka in i slutbleck.
 Om det behövs, byt eller justera slutbleck.
- 
 The gap between door and strike plate should be between 1,5 and 5,5 mm.
 Trigger bolt shouldn't sink in the strike plate.
 Adjust or exchange the strike plate if required.

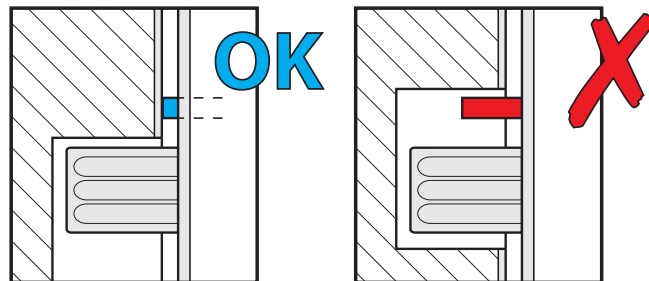



Asennus vanhaan oveen



Aloita tarkistamalla ovesta nykyisen lukkorungon malli

- ① Asennus ABLOY 4190 tai LC100 lukkorungon tilalle
 - a. Pakkauksen lukkorunko käy suoraan vanhan lukkorungon tilalle
 - b. Tarvittaessa vaihda lukkorungon käsisyys (sivu 8)
- ② Asennus ABLOY LC102 tai LC190 (Onefit mitoitus) lukkorungon tilalle
 - a. Pakkauksen lukkorunkoon tulee vaihtaa rintalevy (sivu 8)
 - b. Tarvittaessa vaihda lukkorungon käsisyys (sivu 8)
- ③ Muussa tapauksessa tarkista sopivuus www.yale.fi sivuston Tuki-osiosta tai jälleenmyyjältäsi.



Börja på att kolla hurdan är nuvarande låskistan

- ① Ersättningen för ABLOY 4190 eller LC100
 - a. Låskistan i förpackningen passar direkt på sin plats
 - b. Byta handenes på låskistan om det är nödvändigt (sidan 8)
- ② Ersättningen för ABLOY LC102 eller LC190 (Onefit standard) låskistan
 - a. Byta stolpet till låskistan i paketet (sidan 8)
 - b. Byta handenes på låskistan om det är nödvändigt (sidan 8)
- ③ Andra model på låskistor, kolla från www.yale.fi eller från återförsäljare om de passar.



Start by checking your current lock case model from the door

- ① Replacing ABLOY 4190 or LC100 lock case
 - a. Lock case included in the package fits directly in place
 - b. Change the handing of the lock if needed (page 8)
- ② Replacing ABLOY LC102 or LC190 (Onefit standard) lock case
 - a. Change the lock case faceplate to enable installation (page 8)
 - b. Change the handing of the lock if needed (page 8)
- ③ Replacing other lock case models please check compatibility from your Yale reseller.



Byta ut den gamla låskistan





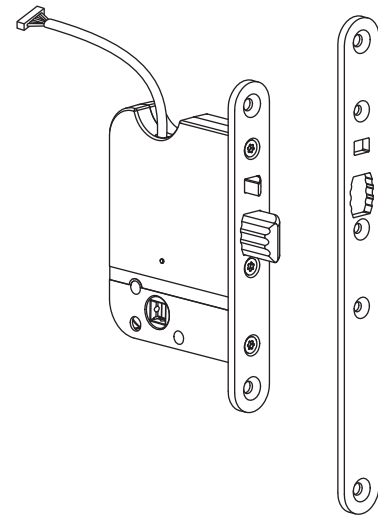

Replacing the old lock case



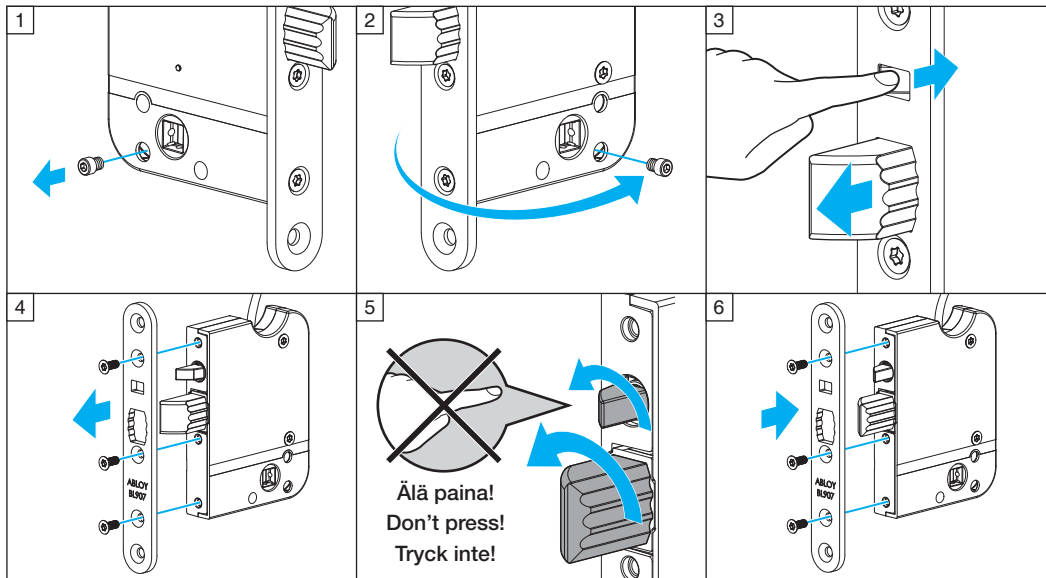

Onefit



-  Lukkorungon kätsyyden vaihto
-  Byte av sida för låshus
-  Changing the handing of the lock





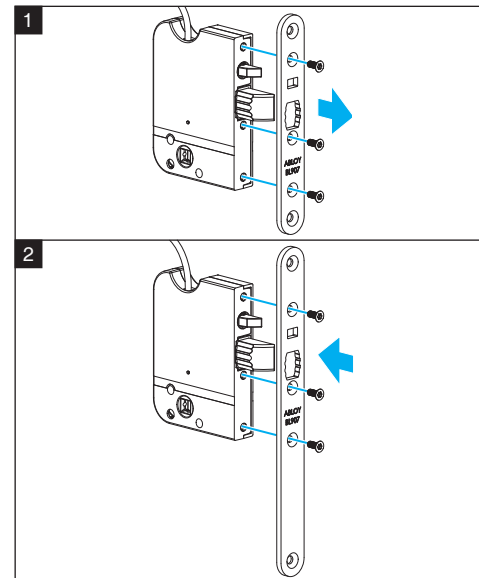

-  Puolen valinta: Irrota puolenvalintaruuvi ja kiinnitä se takaisin sisäpuolelle (kuvat 1 ja 2). Ruuvinpuoleinen painike toimii aina mekaanisesti. Älä ylikiristä ruuvia!
-  Styrd sida: Trycket är alltid mekaniskt inkopplat på den sida av låset där fixerskraven är fastskruvad. (Bild 1 och 2).
-  Set the exit handle: Remove the Allen screw and and fix it back to inside (pictures 1 and 2). The side where the screw is fixed always opens the lock mechanically.

-  Rintalevyn vaihto
-  Byte av stolpe
-  Changing the faceplate

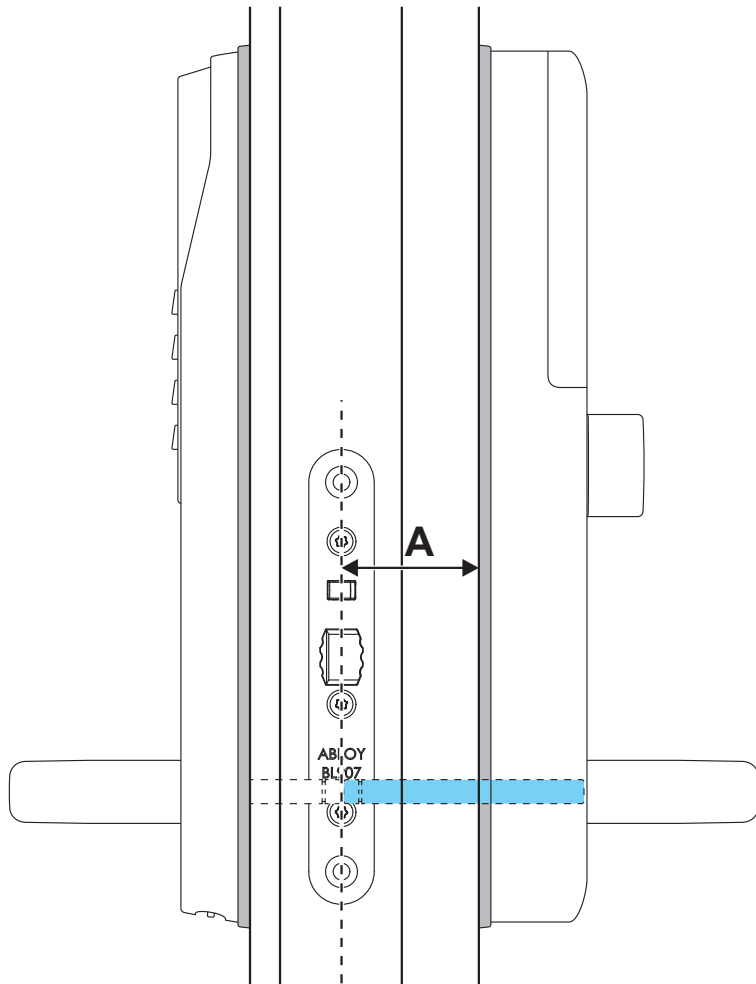

-  Vaihda rintalevy tarvittaessa.
-  Byt stolpe vid behov.
-  Change the faceplate if needed.



- 
 Tarkista sisäpuolen karan tarvittava pituus. Valmiiksi paikallaan oleva 80 mm kara on sopiva yleisimpiin oviin.
- 
 Kontrollera lämplig längd för spindeln på insidan. Den färdiga 80 mm långa spindeln passar de vanligaste dörrarna.
- 
 Check the required length of the inside spindle. The existing 80 mm spindle is suitable for the most common doors.

A = 47 - 65 mm

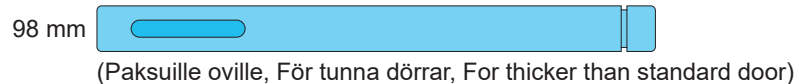

A = 29 - 47 mm



A = 16 - 34 mm

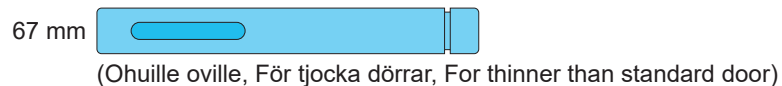



Painikkeen karan vaihtaminen

1. Irrota Seger-renkas painikkeen karan ympäriltä sisäpuolen yksiköstä varovasti.
2. Poista painike sisäpuolen kilvestä.
3. Irrota painikkeen ruuvi.
4. Vedä painikkeen kara irti painikkeesta. Älä irrota painikkeeseen jäävää joustia.
5. Aseta uusi kara painikkeeseen siten, että karassa oleva lovi on samalla puolella kuin painikkeen ruuvi. Kiinnitä painikkeen ruuvi. Kiinnitä painike takaisin ja aseta Seger-renkas paikoilleen.



Byte av handtagsspindel (fyrkantspinne)

1. Tag loss c-ringen runt fyrkantspinnen på behörets insida. Enklast görs detta med tång för låsring.
2. Tag loss handtaget från behövet.
3. Skruva upp skruven i handtaget.
4. Drag ut fyrkantspinnen från handtaget. Observera att det ligger en lös fjäder i handtaget som skall ligga kvar.
5. Sätt i den nya fyrkantspinnen i handtaget med slitsen i fyrkantspinnen på samma sida som skruvhålet i handtaget. Skruva tillbaka skruven. Sätt in handtaget i behövet. Återmontera c-ringen och du är klar.



Exchange of handle spindle

1. Remove the c-ring around the handle spindle from the inside of the escutcheon. If possible use a plier for lock ring.
2. Remove the handle from the escutcheon.
3. Unscrew the screw from the handle.
4. Pull the handle spindle out from the handle. Note that there is a loose spring in the handle that needs to remain there.
5. Insert the new handle spindle into the handle with the groove in the spindle on the same side as the screw hole in the handle. Fasten the handle screw. Insert the handle to the escutcheon. Remount the c-ring and you are done.

1.



2.

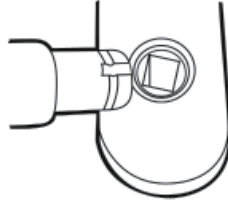

3.

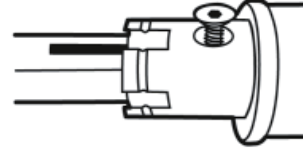



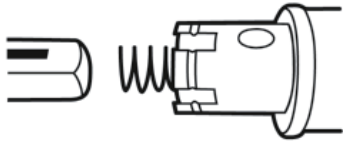

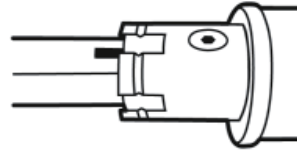

4.



5.



-  Vasenkätinen asennus
-  Ställ in för vänsterdörr
-  Set for left door

-  Oikeakätinen asennus
-  Ställ in för högerdörr
-  Set for right door

Ulkopuoli / Utsida / Outside

Sisäpuoli / Insida / Inside

Sisäpuoli / Insida / Inside

Ulkopuoli / Utsida / Outside

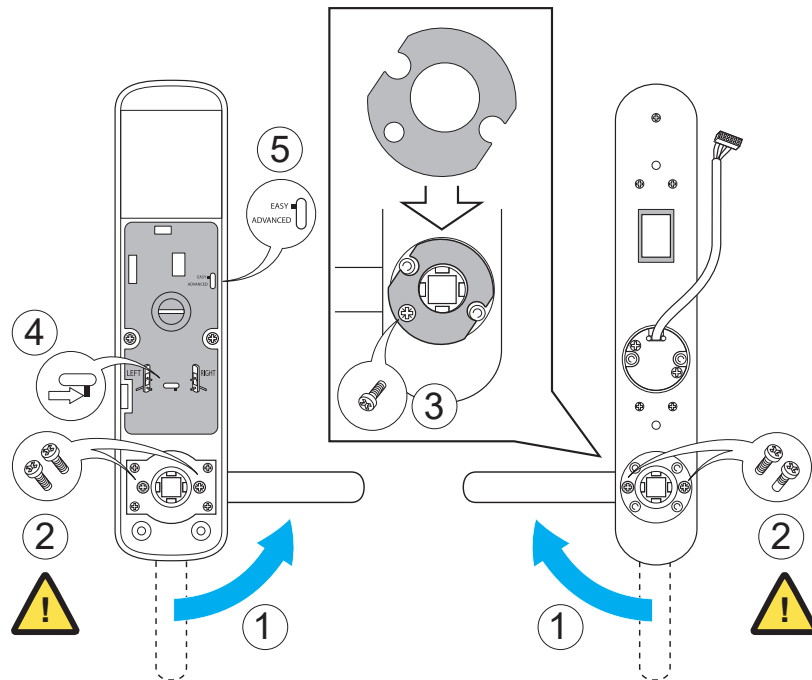
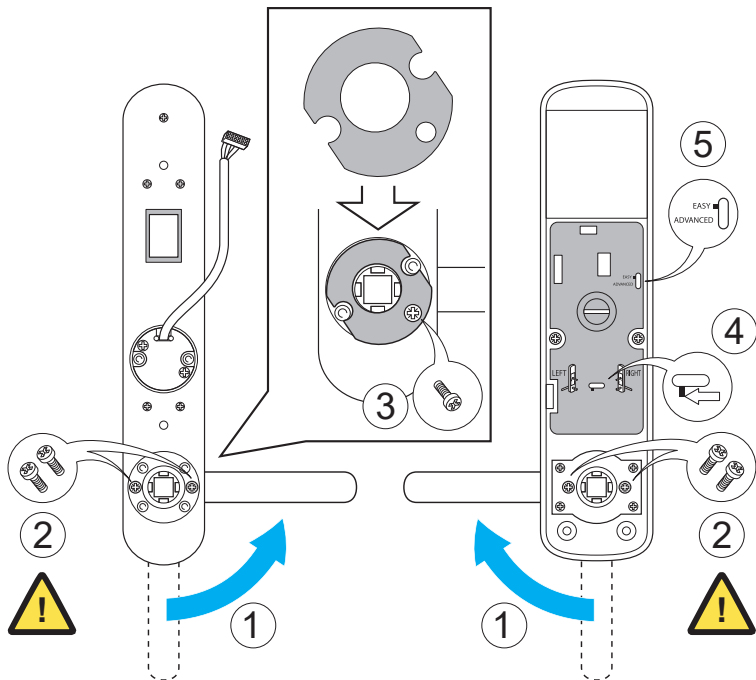



- ① Aseta painikkeet osoittamaan saranoita kohti.
- ② **Kiinnitä painike ruuveilla (2 kpl)**, jotta molempien painikkeiden jouset kytkeytyvät toimintaan. 
- ③ Kiinnitä tukilevy ruuvilla.
- ④ Siirrä kytkin vasemmalle tai oikealle vääntönupin kätsisyyden mukaan.
- ⑤ Valitse ADVANCED-tila käyttääksesi lukon kaikkia ominaisuuksia. EASY-tilassa ominaisuudet ovat rajoitettuja. Katso ADVANCED-tilan edut käyttöohjeesta.



- ① Set the handles to point towards hinges.
- ② **Attach the handle with the screws included.** 
- ③ Install the support plate with a screw.
- ④ Set the dipswitch to left or right according to direction of the handle.
- ⑤ Choose EASY or ADVANCED mode.



- ① Håll handtag så att det pekar mot gångjärnen.
- ② **Fäst handtaget med två av de korta skruvarna.** 
- ③ Fästa stödplattan med ett skruv.
- ④ Ställ strömbrytare åt vänster om handtaget pekar åt vänster eller åt höger om handtaget pekar åt höger.
- ⑤ Välj EASY eller ADVANCED mode (se separat avsnitt för mer information).

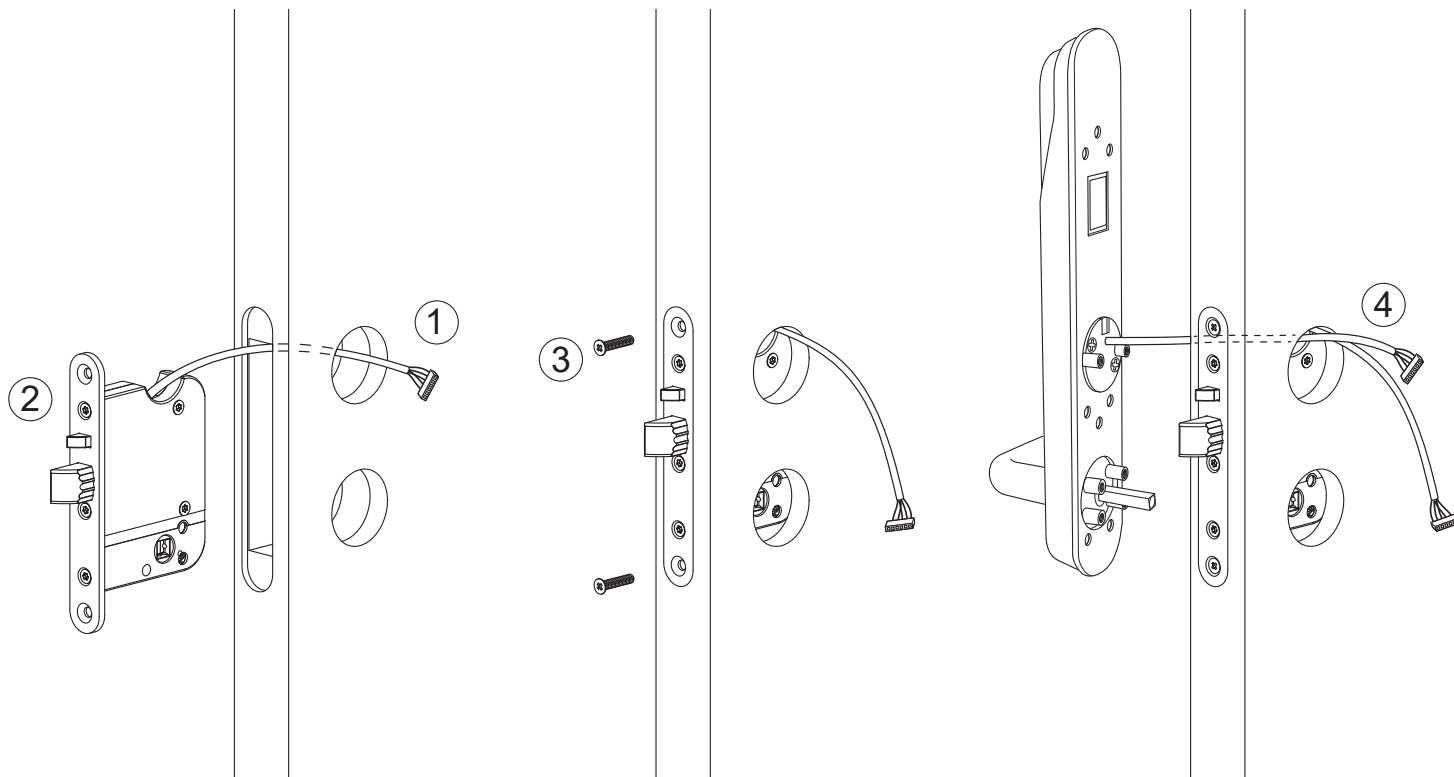

Asettaessasi lukkorunkoa paikalleen varo ettei kaapeli jää puristuksiin. Tee tarvittaessa johdolle tilaa. Lukon kätsyyden valinta sivulla 8. Tarkista lukkorunkoa asentaessa ettei lukkorungon kiila uppoa vastaraudan aukkoon, tarvittaessa säädä tai vaihda vastarauta (sivu 6).

Var försiktig när du för in låshuset i dörren så du inte skadar eller klämmer låshuskabeln.

Be careful when sliding the lock case into the hole in the door so that no cable is squeezed or cut by the lock case.



- ① Pujota lukkorungon kaapeli ylemmästä reiästä.
- ② Aseta lukkorunko oveen.
- ③ Kiinnitä lukkorunko paikoilleen mukana tulevilla ruuveilla.
- ④ Pujota ulkopuolisen yksikön kaapeli lukkorungon yli sisäpuolelle.



- ① Trä låshuskabeln genom övre hålet i låset.
- ② För in låshuset i dörren.
- ③ Skruva fast låshuset med de två medföljande träskruvarna.
- ④ Trä den yttre enhetens kabel ovanför låskitsan till insidan.



- ① Pass the lock case cable through the upper hole.
- ② Slide the lock case into the door.
- ③ Fasten the lock case to the door with the screws included.
- ④ Insert the outside escutcheon cable above the lock case inside the door.



Tarkista ensin että painikkeen kara yltää lukkoon ja aseta sitten ulkopuolen yksikkö oveen käyttäen apuna kaksipuoleista tarraa.



Sätt utsidan på plats med den dubbelhäftande tejpens och kontrollera att handtaget kan dra in regeln



Mount the outside with the double sided sticker and check that the handle can retract the bolt

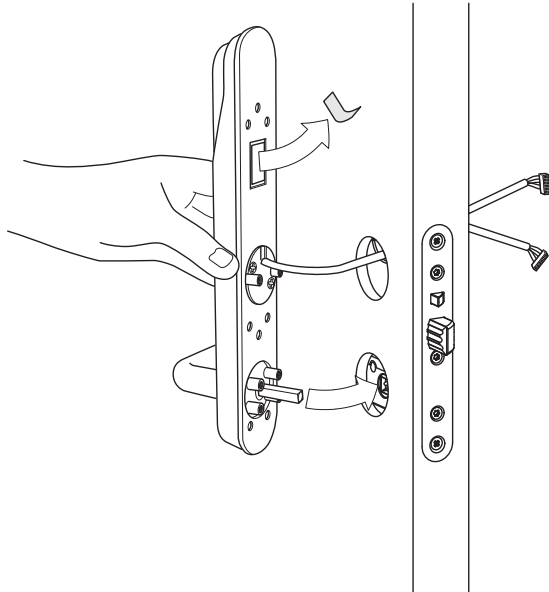

Kiinnitä ulkopuolen yksikkö ruuveilla sisäpuolen asennuslevyyn. Katkaise ruuvit oikean pituiseksi.





Skruva ihop utsidan med insidans plåt

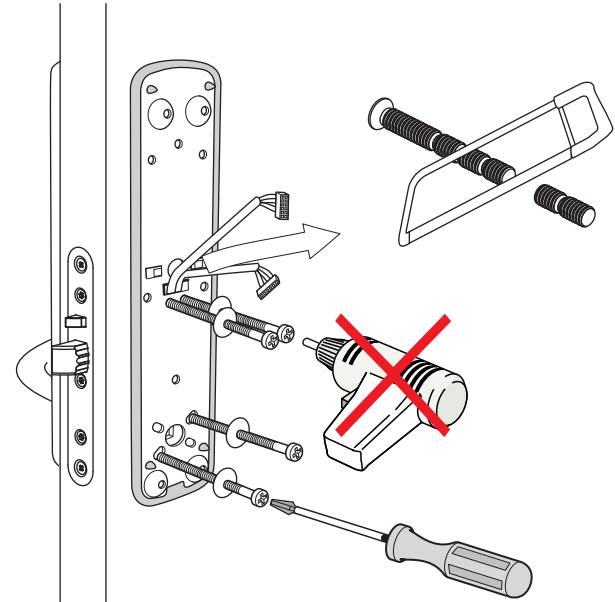

Fasten the outside with the inside plate





 Valitse EASY- ja ADVANCED-tilan välillä ennen sisäpuolen yksikön kiinnittämistä. Katso Advanced tilan edut käyttöohjeesta.

 Välj mellan EASY och ADVANCED Mode



 Choose between EASY and ADVANCED Mode

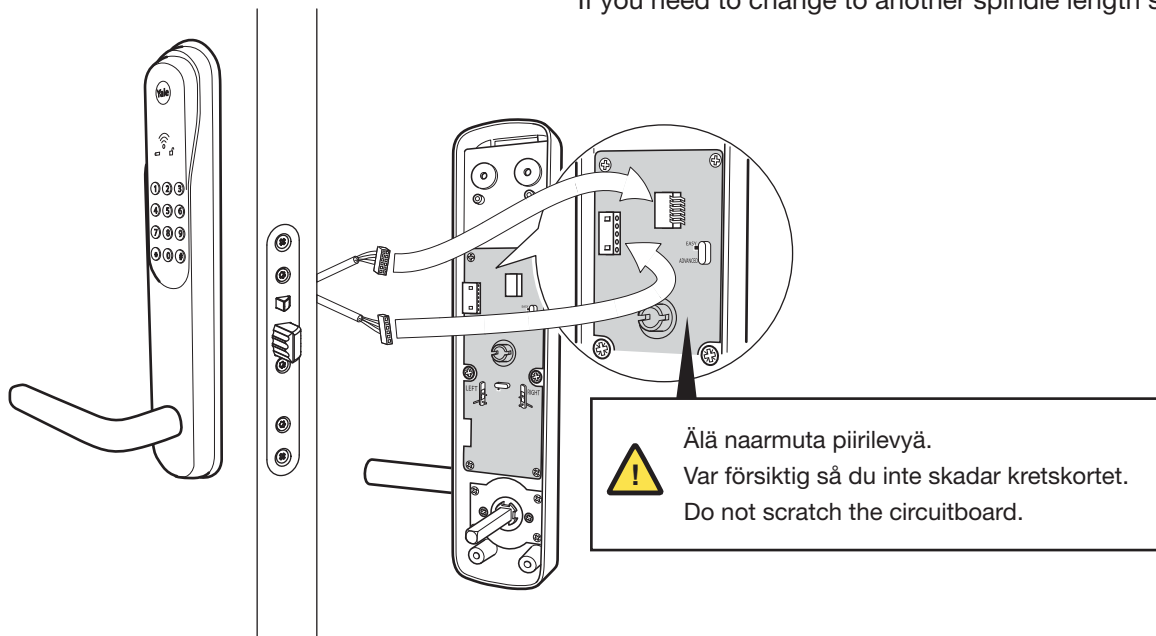

 Kiinnitä kaapelit sisäpuolen yksikön liittimiin. Kaapelit käyvät liittimiin vain yhdessä asennossa. Tarvittaessa vaihda eri pituinen kara. Katso sivu 10.

 Fäst kontakterna. Kontakterna passar bara åt ett håll. Om du behöver byta handtagspinne se sid 10.

 Connect the cables. The cables only fit in one direction. If you need to change to another spindle length see p. 10.



-  Kiinnitä sisäpuolen yksikkö. Katso etteivät kaapelit jää puristuksiin.
-  Montera fast insidan. Kontrollera att kablarna inte kommer i kläm
-  Fasten the inside. Check that the cables are not squeezed

-  Laita paristot paikoilleen
-  Sätt i batterierna
-  Insert the batteries

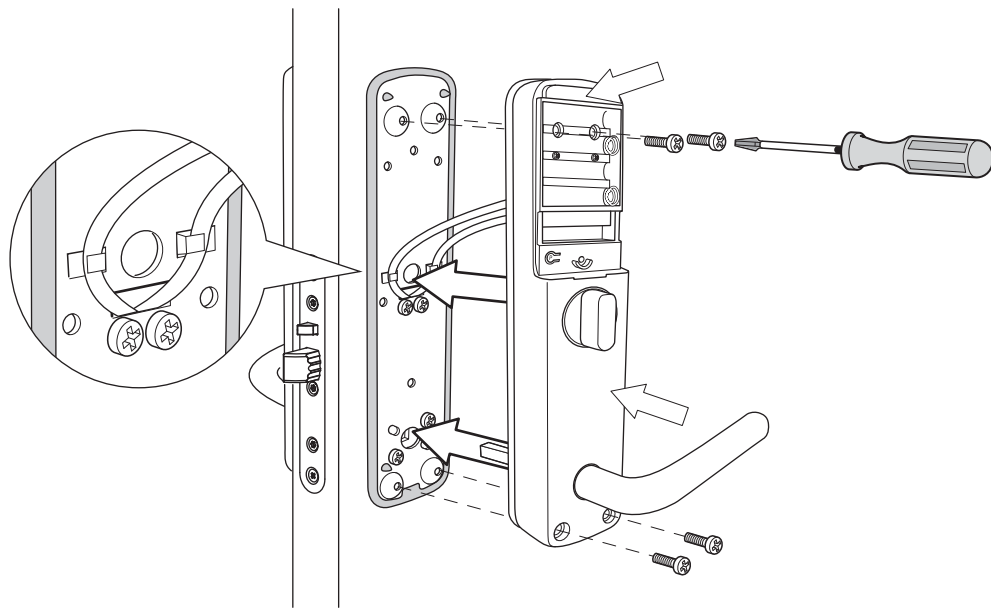

 Käytä vain alkaliparistoja!
Använd endast alkaliska batterier
Use only alkaline batteries!

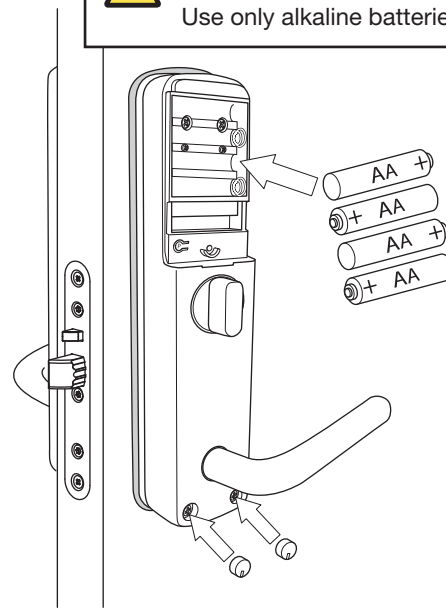



Rekisteröi masterkoodi



Registrera kod / masterkod



Register code / master code



Kirjoita masterkoodi muistiin ja säilytä se turvallisesti.

Notera masterkoden och förvara den säkert.

Note the master code and keep it safe.

Syötä masterkoodisi, vapaavalintaiset 6 numeroa

Slå kod/masterkod, fritt val 6 siffror

Enter your code/master code, free choice of 6 digits

Vahvista **P** -painikkeella

Bekräfta med **P** knappen

Confirm with the **P** button

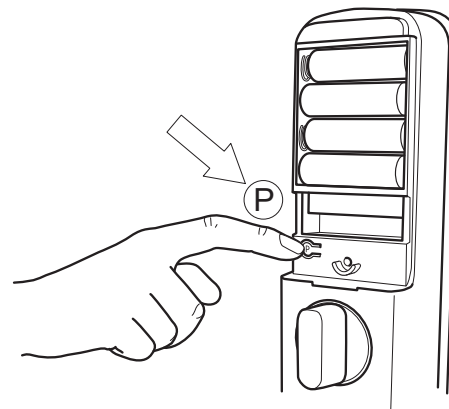
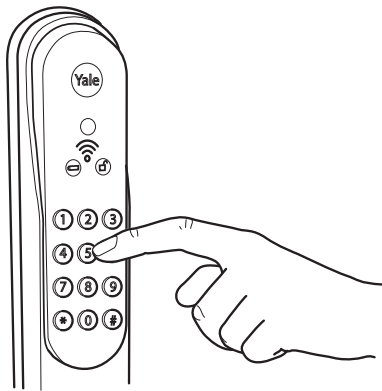



Kiinnitä paristokotelon kansi



Skruva fast luckan



Fasten the battery cover

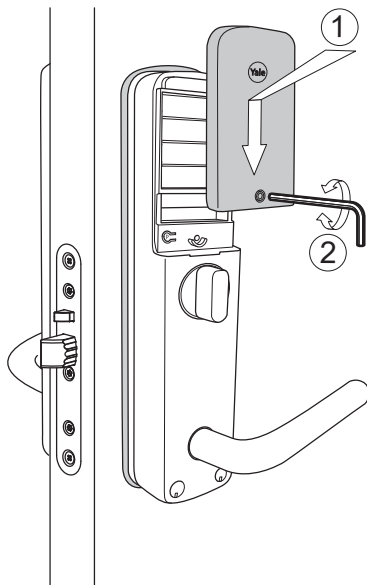

Valmiina käyttöä varten. Tarkista asennuksen jälkeen-ohje sivulta 21.

Muista vaihtaa pakkauksen mukana tulleet paristot uusiin 4kk sisällä Yale Doormanin käyttöönotosta. Käytä vain laadukkaita alkaliparistoja. Vaihda paristot vähintään 12kk välein, tai 6kk välein mikäli asennat etäohjausmoduulin.



Klart för användande efter kontroller på sid 21.

Kom ihåg att byta batteriet som ingår till paketet till nya inom 4 månader ni har tagit Yale Doorman till användning. Använd alkalbatterier med hög kvalitet. Byta batteriet varje 12 månader eller efter 6 månader om du använder fjärstyrsmödul.



Done and ready for use. See page 22 for after installation check list.

Please remember to replace the included batteries to new ones within 4 months after taking your Yale Doorman into use. Use high quality alkaline batteries only. Replace batteries minimum every 12 months or 6 months if a lock module is used.

✚ Lisää tietoa asetuksista ja ominaisuuksista käyttöohjeessa sivulla 19 (sekä www.yale.fi).

✚ För ytterligare inställningar och egenskaper, se användarhandbok sidan 35 (se också www.yale.fi).

✚ For more information about settings and properties, see user manual page 51 (see also www.yale.fi).

Tarkista asennuksen jälkeen

- Varmista, että vääntönuppi toimii herkästi ja lukitsee ja avaa lukon, jos vääntönuppi ei toimi herkästi niin tarkista etteivät johdot ole huonosti sisäpuolen yksikössä (sivu 18).
- Tarkista, että ovi lukittuu ulkopuolelta ✱-näppäimestä ja avautuu oikealla koodilla/tunnisteella.
- Tarkista lukkorungon ja vastaraudan asennus, kiila ei saa upota vastaraudan aukkoon. Oven ja vastaraudan välinen etäisyys tulee olla 1,5 - 5,5 mm välillä.
- Tarkista, että painikkeet liikkuvat herkästi ja painikkeen vapauttaessasi sen tulisi palata vaakasuoraan asentoon. Jos näin ei ole, tarkista karan pituus ja varmista, että tuote on asennettu suoraan ja asennusruuvit kiristetty oikein, koska puutteellinen asennus voi aiheuttaa toimintahäiriöitä.
- Tarkista, että lukkorungon telki toimii sisäpuolen painikkeesta. Jos näin ei ole, varmista, että lukkorungon puolenvälintaruuvi on paikoillaan.
- Tarkista, että kaikki koodit, tunnisteet ja kaukoavaimet (lisätarvike) toimivat oikein.
- Varmista, että kaikki käyttäjät tietävät 9 V pariston varavirransyöttö toiminnosta ja Reset-nappulasta.
- Tarkista, että telki tulee ulos 20 mm takalukittuna (katso kuvat).

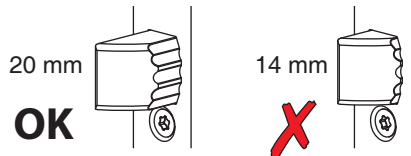

Att kontrollera efter installation

- Kontrollera att vredet låser upp och låser på rätt sätt. Om någon av dessa inte fungerar har switch och skruv på insidan av insidesbehöret inte ställts in på korrekt sätt. Lossa då insides behöret och ställ in korrekt enligt installationmanualen.
- Förregling får inte åka in i slutbleck. Avstånd mellan låshus och slutbleck skulle vara 1,5 - 5,5 mm.
- Kontrollera att handtaget rör sig fritt och alltid återvänder till horisontellt läge när man inte håller i det. Detta är viktigt för korrekt funktion av produkten. Om inte så sitter produkten snett i dörren på något sätt så lossa skruvar och tillse att det monteras rakt.
- Kontrollera att låskolven kan manövreras med trycket på insidan. Om så inte är fallet, kontrollera att låshusets skruv för att välja sida sitter rätt.
- Kontrollera att alla koder och elektroniska nycklar fungerar.
- Tillse att alla användare känner till 9 V back up och reset-knapp.

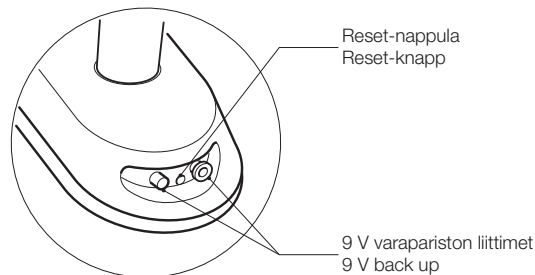

To check after installation

- Check that the thumb turn locks and unlocks properly. If any of these is not working correctly you have not put the right/left switch and/or the right/left screw in correct position. This switch and screw is located on the back side of the inside.
- Check that the door locks from outside with the * -button and opens with correct code/key tag.
- Check that the trigger bolt doesn't sink in the strike plate.
The gap between door and strike plate should be between 1,5 and 5,5 mm.
- Check that the handle can move easily and when releasing the handle it should return to horizontal position easily. If this is not the case, please check the length of the square pin and if the product is assembled straight on the door since this can cause malfunction of the product.
- Check that all codes and keytags and remotes (option) works correctly.
- Make sure all users knows about the function and location of the battery back up and reset button.
- Check that the length of the bolt in locked position is 20 mm (see pictures).

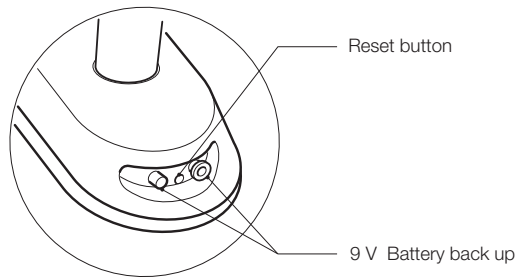
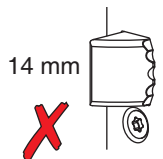
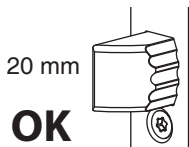



Kuinka palauttaa tehdasasetukset:

- Ota paristot pois.
- Irrota sisäpuolen yksikkö ovesta (johtoja ei saa irroittaa).
- Aseta EASY/ADVANCED-kytkin päinvastaiseen asentoon.
- Laita paristot takaisin. Lukko puhuu.
- Poista paristot.
- Aseta EASY/ADVANCED-kytkin takaisin oikeaan asentoon.
- Kiinnitä sisäpuolen yksikkö oveen.
- Aseta paristot taas takaisin.
- Nyt sinua pyydetään syöttämään uusi masterkoodi.
Koodin syöttämisen jälkeen vahvista painamalla **P**-painiketta.

Huomio! Kulkutunnisteet, käyttäjäkoodit ja kaukoavaimet on rekisteröitävä uudestaan.



Återställning till fabriksinställningar:

- Ta ur batterierna.
- Montera loss insidan.
- Byt mode från EASY till ADVANCED eller motsatt beroende på din inställning.
- Sätt i batterierna. Låset kommer nu tala.
- Ta ur batterierna.
- Byt tillbaka till EASY eller ADVANCED mode beroende på din inställning.
- Montera tillbaka insidan.
- Sätt i batterierna.
- Nu ber låset dig att slå in en ny masterkod (6 siffror) och avsluta med **P-knappen**.

Notera! När du återställt till fabriksinställningar måste du registrera dina elektroniska nycklar igen samt göra om dina övriga inställningar.



How to restore factory settings:

- Remove the batteries.
- Remove the inner escutcheon (do not remove cables).
- Set EASY/ADVANCED switch to the opposite position.
- Insert the batteries. The lock will now speak.
- Remove the batteries.
- Set EASY/ADVANCED switch back to the correct position.
- Fasten the inner plate.
- Insert the batteries again.
- Now you will be asked to create new master code.
After entering the code confirm with **P button**.

Note! You have to register the key tags and user codes again.



YALE, with its unique global reach and range of products, is the world's favorite lock – the preferred solution for securing your home, family and personal belongings.

ASSA ABLOY is the global leader in door opening solutions, dedicated to satisfying end-user needs for security, safety and convenience.

Lisätietoja osoitteesta www.yale.fi